

Votre entreprise s'est
développée. Vos fournitures
de bureau le devraient aussi!

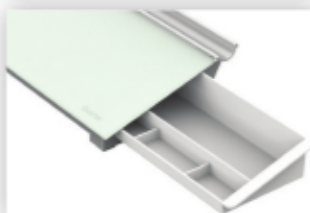

2017 guide de
produits





ACCO Brands Canada Inc.

Guide des produits – 1^{er} janvier 2017

BUREAU CHEF – ACCO Brands Canada Inc. 7381 Bramalea Road, Mississauga, ON L5S 1C4

TERMES ET CONDITIONS

TERMES : 1 % - 10 jours – net 30 jours

PRIX : Tous les prix sont donnés sans taxes applicables. Les prix et termes sont sujets à changements avec avis raisonnable. Les prix sont FAB Toronto. Toutes les commandes seront facturées aux prix en vigueur au moment de l'envoi.

MINIMUM DE COMMANDE –STOCK : Le minimum de commande pour la marchandise stock est de 1,000,00 \$ net. Les frais de transport sont en sus (voir les conditions de livraison).

EMBALLAGE STANDARD : La marchandise stock est expédiée de notre entrepôt uniquement en lots de boîtes ou de cartons.

CONDITIONS DE LIVRAISON : Les conditions de livraison sont FAB. Les commandes de marchandise stock d'une valeur nette de plus de 3 250,00 \$ seront expédiées en port payé dans toutes les provinces du Canada. Les commandes inférieures à ce minimum seront envoyées port dû ou port payé et facturé. Les marchandises stock et sur commande spéciale ne peuvent être combinées pour une livraison en port payé. Tous les produits en commande spéciale sont en livraison FAB.

RÉCLAMATIONS

MARCHANDISE ENDOMMAGÉE : Les réclamations pour dommages doivent être inscrites sur le récépissé de livraison lors de la réception de la marchandise, et le service à la clientèle d'ACCO Brands doit être informé de la réclamation dans les 72 heures suivant la réception de la marchandise. Toutes les réclamations de marchandise perdue ou endommagée doivent être déposées auprès d'ACCO Brands Canada. Le produit doit être conservé dans la boîte originale et emballé jusqu'à ce qu'ACCO Brands Canada vous informe des dispositions à prendre.

COMMANDES EN SOUFFRANCE : Le service à la clientèle d'ACCO Brands doit être informé dans les 72 heures suivant la réception pour toutes réclamations concernant des erreurs de quantités apparaissant sur le récépissé pour bénéficier d'un crédit.

RETOUR DE MARCHANDISE : ACCO Brands Canada n'acceptera aucun retour sans une autorisation de retour donnée au préalable. Tous les produits retournés doivent être accompagnés d'un formulaire d'autorisation de retour de marchandise (RMA). Les produits ne seront pas acceptés sans l'autorisation de retour donnée au préalable et en quantité inférieure aux lots de caisses ou de boîtes. Tous les articles retournés doivent être dans un état de revente acceptable et dans leurs emballages originaux d'ACCO Brands Canada. Les retours de marchandise doivent être envoyés chez ACCO dans les 30 jours suivants la demande d'autorisation de retour (RMA).

Des frais de 15 % pour la remise en stock seront retenus à toutes demandes de crédit suite à une erreur du client et à toute annulation de la part du client. Tous les articles retournés feront l'objet d'une inspection par notre service des retours avant qu'un crédit ou un échange ne soit émis. Les retours qui ne seront pas envoyés en port payé et non accompagnés d'une autorisation de retour numérotée ou de référence d'autorisation seront refusés.

GARANTIE : Les produits trouvés défectueux au niveau du matériel ou de la main-d'œuvre pendant la période de garantie, et ce, à partir de la date d'achat, seront remplacés ou crédités. Veuillez communiquer avec le service à la clientèle d'ACCO Brands Canada pour plus de renseignements sur les garanties de produits spécifiques.

ANNULATIONS : La marchandise stock peut être annulée en tout temps avant la livraison. Les articles en commande spéciale ne peuvent pas être annulés.

SERVICE À LA CLIENTÈLE

Directrice au service à la clientèle
Kwesi Ahulu

LIGNES D'APPELS SANS FRAIS WATTS

SIÈGE SOCIAL 1-800-268-3447
ONTARIO ET QUÉBEC 1-800-268-3310
LIGNE TÉLÉCOPIE/WATTS 1-800-263-1063
(Service à la clientèle)

BUREAUX PAR TERRITOIRES

Colombie-Britannique / Alberta (Territoires du Nord-Ouest)
Christine Prasad (c) 604-652-2798

Alberta (Territoires du Nord-Ouest)
Gord Tucker (c) 416-817-6659

Manitoba/Saskatchewan/Thunder Bay/Alberta (Territoires du Nord-Ouest)
Chad Suffield (p) 204-219-0602
..... (c) 204-228-3235

Ontario (excluding Ottawa)
Craig McLean (c) 647-205-6253
Gord Tucker (c) 416-817-6659

Quebec/Ottawa
Bob Décary (p) 450-739-0501
..... (c) 514-953-3559

Michel Payette (p) 819-419-0404
..... (c) 514-919-8058

Robert Toke (c) 514-241-8194

Atlantic
Gaetan L'Italien (p) 902-457-0331
..... (c) 902-403-6388

INDEXES

Table des matières	i-ii
Index Numérique	iii-xiv
Liste de référence des numéros d'item légués par GBC	xv-xviii

OUTILS DE ZONE DE TRAVAIL

Produits D'Agrafage

Comment choisir	1
Agrafeuses pleine longueur	2-6
Agrafeuses à demi-bande	7,8
Agrafeuses de poche	9
Agrafeuses électriques	11,12
Tableau de comparaison des agrafeuses électriques – caractéristiques/capacités	13
Agrafeuses robustes	14
Agrafeuses pour usage spécial	15
Tableau de comparaison des agrafes	16
Déagrafeuses	17
Agrafes	17,18
Agrafes robustes	19
Agrafes pour usage spécial	19
Tableau des caractéristiques et des comparaisons des agrafes de grande capacité Swingline	20
Charte de sélection d'agrafes robustes	20
Lexique et problèmes - agrafeuses	21
Charte de référence des agrafeuses de bureau	22
Charte des agrafeuses de la compétition	23

Perforateurs

Comment choisir	24,25
Perforateurs spécialisés à 1 et 2 trous	26,27
Perforateur de bureau à usage quotidien (3 trous standards)	27-30
Perforateur de bureau à usage quotidien (2 trous standards)	28
Robustes perforateurs de haute performance	31,32
Perforateurs électriques de haute performance	33
Tableau des caractéristiques	34

Tranche-Papiers

Comment choisir	30
Tranche-papier à guillotine ClassicCut®	36,37
Tranche-papiers rotatives SmartCut ^{MC}	37,38
Tranche rotative	39

Accessoires De Bureau

Accessoires de bureau	40
-----------------------------	----

Déchiqueteuses

Comment choisir	41
Déchiqueteuses Stack-and-Shred ^{MC} à alimentation auto.	42-46
Déchiqueteuses commerciales conformes au TAA	46
Déchiqueteuses pour grands bureaux	47
Déchiqueteuses départementales	48
Déchiqueteuses pour petits bureaux	49
Déchiqueteuses de direction	49
Déchiqueteuses personnelles	51
Fournitures pour déchiqueteuses	52

Horloges

Horloges Bates®	53
Horloges Swingline®	53

FINITION DE DOCUMENT

Machines À Relier

Comment choisir	54
Machines à relier à usage fréquent	55
Machines à relier à usage modéré	56
Machines à relier à usage occasionnel	57

Fournitures Pour Reliures

Comment choisir	58
Boudins professionnels	59
Boudins réguliers	59,60
Boudins WireBind	60
Couvertures professionnelles	61
Couvertures de présentation régulières	61,62

Couvertures De Présentation

Couvertures de présentation sans perforation	63
Couvertures de présentation Tang	63
Couvertures de présentation pour projet/porte-folio	63
Reliure 3 anneaux et albums de présentation	63
Couvertures de rapport sans perforation	64
Couvertures de présentation Tang	64
De grande capacité fini lin	65
Carton comprimé	65
Presstex	65

Systèmes De Plastification

Comment choisir	66
Systèmes de plastification à pochette	67,68
Pochettes de plastification thermique	69
Pochettes de plastification à froid	70
Systèmes de plastification à rouleaux	70
Rouleau de pellicule Ezload ^{MC}	71
Rouleau de pellicule HeatSeal® Nap-Lam ^{MC} II - clair cristal	71
Pochettes de transport	71
Pour insignes de sécurité et d'identification BadgeMates ^{MC}	72

STOCKAGE ET ORGANISATION

Reliures À Anneaux

How to choose	73
Reliures de présentation professionnelle	74-76
Reliures de présentation robustes	76,77
Reliures de présentation standards	78
Reliures de présentation de base	78,79
Organisation et rangement professionnel	80
Organisation et rangement robuste	81,82
Organisation et rangement standard	83
Organisation et rangement spécialisé	83-86
Planches à pince	87
Accessoires de reliure et porte-catalogues	87,88
Boîtes-reliures	88

Classement

Pochettes-classeurs	89
---------------------------	----

Intercalaires

Intercalaires View-Tab®	90,91
-------------------------------	-------

Feuilles Protectrices

Feuilles protectrices	92,93
-----------------------------	-------

Articles Essentiels Pour Le Bureau

Trombones / Pincés	94,95
Punaises	96
Anneaux	96
Doigts en caoutchouc	96
Élastiques	96
Attaches	97

Reliures De Données

Reliures de données	98
---------------------------	----

COMMUNICATION VISUELLE

Tableaux

Choisissez le bon tableau d'affichage	99
Tableau des caractéristiques – Tableaux d'affichage	100
Tableaux d'affichage	101,102
Tableaux d'affichage en tissu	103
Tableaux d'affichage en liège	103-105
Tuiles de liège	105
Rouleaux de liège	105
Combinaison de tableaux personnalisés	106
Tableaux combinés	107,108
Barres d'affichage	108
Tableaux indicateurs	109
Choisissez le bon tableau à surface effaçable	110
Tableau des caractéristiques – Tableaux effaçables à sec	111
Tableaux effaçables	112-119
Tableaux à craie	119
Solutions pour salles de conférence et de formation	120
Solutions pour cloisons	121,122
Accessoires pour cloison	122
Tableaux de planification et calendrier	123-125
Planificateurs flexibles réversibles	125
Tableaux du personnel	126

Chevalets

Comment choisir	127
Chevalets à surface effaçable/bloc de conférence	128-132
Chevalets présentoirs	133,134

Portemanteau Et Patères

Portemanteaux et patères	135
Cintres	135

Tableaux Répertoires

Tableaux répertoires	136
Caractères pour tableaux répertoires	136

Porte-Affiches

Porte-affiches	137
----------------------	-----

Accessoires Pour Tableaux

Marqueurs effaçables à sec EnduraGlide®	138
Marqueurs effaçables à sec	138-140
Marqueurs effaçables à sec / Trousses d'accessoires	139
Accessoires pour tableaux effaçables	140-142, 145-147
Crochets pour cloison	143
Accessoires pour tableaux à craies	143
Accessoires pour tableaux de planification	144

Produits De Présentation

Rétroprojecteurs	148,149
Lampes	150
Tableau de comparaison des distances de projection	150
Tableau de compatibilité avec les rétroprojecteurs	151
Films Transparents	152
Pointeurs de présentation	153
Écrans de projection multimédia	154
Tables Euro ^{MC}	155
Tables audio-visuelles	155,156
Système d'exposition	157
Présentoir de table	158
Tableau de présentation/projet	158
Présentoir de table	158
Loupes	159

NOUVEAUX PRODUITS

Produits d'agrafage	161
Perforateurs	162
Systèmes de plastification	163
Tranche à guillotine	163
Déchettesuses	164
Horloges	164
Écran d'intimité pour poste de travail	164
Tableaux effaçables à sec	165-167
Tableaux DEL	167
Solutions pour cloisons	167
Tableau d'affichage en liège	168
Chevalets	168, 169
Accessoires pour tableau	170, 171
Pointeurs de présentation	172
Écrans de projection	172, 173

INDEX NUMÉRIQUE

N° de produit	N° d'item légué par GBC	UPC	N° de page	N° de produit	N° d'item légué par GBC	UPC	N° de page
34138 00006*		0 34138 00006 9	108	33816 02088	3200587	0 33816 02088 7	69
34138 00010*		0 34138 00010 6	108	33816 02099	3200597	0 33816 02099 3	69
33816 00018	9712	0 33816 00018 6	37	33816 02100	3200598	0 33816 02100 6	69
33816 00111	1122897	0 33816 00111 4	72	64474 02109	3202011	0 33816 02109 9	69
33816 00137		0 33816 00137 4	52	33816 02120	3202105	0 33816 02120 4	69
33816 00158	2000036	0 33816 00158 9	61	34138 02301	2301	0 34138 02301 3	103
33816 00159	2000041	0 33816 00159 6	61	34138 02303	2303	0 34138 02303 7	103
64474 00165*		0 64474 00165 9	138	34138 02304	2304	0 34138 02304 4	103
33816 00182	2000513	0 33816 00182 4	62	34138 02305	2305	0 34138 02305 1	103
33816 00260	2001036	0 33816 00260 9	61	34138 02307	2307	0 34138 02307 5	103
64474 00319		0 64474 00319 6	59	34138 02308	2308	0 34138 02308 2	103
64474 00323		0 64474 00323 3	59	33816 02391	3200599	0 33816 02391 8	69
64474 00325		0 64474 00325 7	59	33816 02460	3200654	0 33816 02460 1	69
64474 00327		0 64474 00327 1	59	33816 02674	9775008	0 33816 02674 2	60
64474 00329		0 64474 00329 5	59	33816 02684	9775018	0 33816 02684 1	60
64474 00331		0 64474 00331 8	59	33816 02693	9775028	0 33816 02693 3	60
72803 00350	9800350	0 72803 00350 2	33	34138 02841		0 34138 02841 4	106
33816 00893	3200016	0 33816 00893 9	69	34138 02842		0 34138 02842 1	106
33816 00928	3300371	0 33816 00928 8	69	34138 02843		0 34138 02843 8	106
33816 00950	4000014	0 33816 00950 9	60	34138 02844		0 34138 02844 5	106
33816 00953	4000020	0 33816 00953 0	60	34138 02845		0 34138 02845 2	106
33816 00964	4000038	0 33816 00964 6	60	34138 02848		0 34138 02848 3	106
33816 00967	4000044	0 33816 00967 7	60	34138 02849		0 34138 02849 0	106
33816 00978	4000062	0 33816 00978 3	60	34138 02850		0 34138 02850 6	106
33816 00981	4000068	0 33816 00981 3	60	34138 02851		0 34138 02851 3	106
33816 00990	4000086	0 33816 00990 5	60	34138 02852		0 34138 02852 0	106
33816 00992	4000092	0 33816 00992 9	60	34138 02854		0 34138 02854 4	123
33816 00995	4000098	0 33816 00995 0	60	34138 02855		0 34138 02855 1	132
33816 00997	4000104	0 33816 00997 4	60	34138 02859		0 34138 02859 9	154
33816 01007	4000118	0 33816 01007 9	60	34138 02875		0 34138 02875 9	129
33816 01303	4090010	0 33816 01303 2	59	33816 02878	3745022	0 33816 02878 4	69
33816 01313	4090022	0 33816 01313 1	59	33816 02880	3745011	0 33816 02880 7	69
33816 01323	4090034	0 33816 01323 0	59	34138 02883		0 34138 02883 4	122
33816 01333	4090046	0 33816 01333 9	59	64474 02888*		0 64474 02888 5	138
33816 01338	4090052	0 33816 01338 4	59	34138 02933		0 34138 02933 6	106
33816 01382	4090267	0 33816 01382 7	59	34138 02933		0 34138 02933 6	106
33816 01423	4200010	0 33816 01423 7	60	34138 02933		0 34138 02933 6	122
33816 01433	4200022	0 33816 01433 6	60	34138 02933		0 34138 02933 6	143
33816 01813	2001513	0 33816 01813 6	62	18575 03000		7 18575 03000 0	148
34138 02005	2005	0 34138 02005 0	108	18575 03002		7 18575 03002 4	149
64474 02035	3200577	0 33816 02035 1	69	33816 03099	1757250	0 33816 03099 2	50
64474 02036	3200578	0 33816 02036 8	69	33816 03107	7704250	0 33816 03107 4	56
64474 02037	3200579	0 33816 02037 5	69	33816 03109	7704270	0 33816 03109 8	33
64474 02039	3202002	0 33816 02039 5	69	64474 03137	3747280	0 33816 03137 1	69
64474 02040	3202000	0 33816 02040 5	69	64474 03138	3747281	0 33816 03138 8	69
64474 02042	3202004	0 33816 02042 9	69	64474 03139	3747282	0 33816 03139 5	69
64474 02043	3202005	0 33816 02043 6	69	33816 03140	3747283	0 33816 03140 1	69
33816 02059	2001499	0 33816 02059 7	62	33816 03142	3747285	0 33816 03142 5	69
33816 02087	3200586	0 33816 02087 0	69	33816 03158	9515	0 33816 03158 6	39

INDEX NUMÉRIQUE

N° de produit	N° d'item légué par GBC	UPC	N° de page	N° de produit	N° d'item légué par GBC	UPC	N° de page
18575 03400		7 18575 03400 8	148	34138 03881		0 34138 03881 9	121
33816 03428	3745165	0 33816 03428 0	70	34138 03882		0 34138 03882 6	121
34138 03476*		0 34138 03476 7	138	34138 03922		0 34138 03922 9	138
34138 03478*		0 34138 03478 1	138	34138 03935*		0 34138 03935 9	104
34138 03479*		0 34138 03479 8	138	34138 03936*		0 34138 03936 6	118
34138 03498		0 34138 03498 9	113	34138 03937*		0 34138 03937 3	125
34138 03499		0 34138 03499 6	113	34138 03938*		0 34138 03938 0	104
34138 03500		0 34138 03500 9	113	34138 03939*		0 34138 03939 7	108
34138 03744-14		0 64474 03763 4	125	34138 03942*		0 34138 03942 7	118
34138 03744-15		0 64474 03765 8	125	64474 03963*		0 64474 03963 8	138
34138 03747-14		0 64474 03764 1	125	64474 03964*		0 64474 03964 5	138
34138 03747-15		0 64474 03766 5	125	33816 04005	2514493	0 33816 04005 2	62
34138 03799*		0 34138 03799 7	118	33816 04006	2514494	0 33816 04006 9	62
34138 03800*		0 34138 03800 0	118	33816 04008	2514496	0 33816 04008 3	61
34138 03801*		0 34138 03801 7	118	33816 04011	2514499	0 33816 04011 3	61
34138 03802*		0 34138 03802 4	107	33816 04131	3745690	0 33816 04131 8	69
34138 03803*		0 34138 03803 1	118	33816 04150	2514501	0 33816 04150 9	61
34138 03804*		0 34138 03804 8	107	33816 04752		0 33816 04752 5	72
34138 03806*		0 34138 03806 2	118	64474 05006	3745685	0 33816 05006 8	70
34138 03807*		0 34138 03807 9	118	33816 05007	3745686	0 33816 05007 5	70
34138 03809*		0 34138 03809 3	118	33816 05055	3747307	0 33816 05055 6	70
34138 03812*		0 34138 03812 3	118	33816 05056	3747308	0 33816 05056 3	70
34138 03815		0 34138 03815 4	119	33816 05111	3748000	0 33816 05111 9	72
34138 03827*		0 34138 03827 7	105	33816 05115	3748010	0 33816 05115 7	72
34138 03828*		0 34138 03828 4	104	33816 05118	3748013	0 33816 05118 8	72
34138 03830*		0 34138 03830 7	118	33816 05125	3748022	0 33816 05125 6	72
34138 03831*		0 34138 03831 4	118	50505 05131		0 50505 05131 1	84
34138 03834*		0 34138 03834 5	108	50505 05436		0 50505 05436 7	85
34138 03842		0 34138 03842 0	101	34138 05443		0 34138 05443 7	122
34138 03843		0 34138 03843 7	101	34138 05444		0 34138 05444 4	122
34138 03844		0 34138 03844 4	101	33816 05451	1701680	0 33816 05451 6	70
34138 03847		0 34138 03847 5	109	33816 05639		0 33816 05639 8	71
34138 03848		0 34138 03848 2	155	33816 05641		0 33816 05641 1	71
34138 03850		0 34138 03850 5	155	50505 05641		0 50505 05641 5	85
34138 03856		0 34138 03856 7	137	33816 05642		0 33816 05642 8	71
34138 03857		0 34138 03857 4	137	33816 05720	7709100	0 33816 05720 3	55
34138 03859		0 34138 03859 8	137	33816 05827		0 33816 05827 9	71
34138 03860		0 34138 03860 4	137	33816 05828		0 33816 05828 6	71
34138 03862		0 34138 03862 8	128	33816 05945		0 33816 05945 0	72
34138 03863		0 34138 03863 5	128	33816 05960		0 33816 05960 3	39
34138 03864		0 34138 03864 2	131	10255 06070		0 10255 06070 4	19
34138 03868*		0 34138 03868 0	107	10255 06075		0 10255 06075 9	19
34138 03869*		0 34138 03869 7	118	64474 06563	3747198	0 33816 06563 5	70
34138 03870*		0 34138 03870 3	118	33816 06564	3747199	0 33816 06564 2	70
34138 03871*		0 34138 03871 0	125	33816 06570	2001854	0 33816 06570 3	61
34138 03875*		0 34138 03875 8	108	33816 06586	1112	0 33816 06586 4	39
34138 03878		0 34138 03878 9	121	33816 06587	1312	0 33816 06587 1	39
34138 03879		0 34138 03879 6	121	33816 06588		0 33816 06588 8	39
34138 03880		0 34138 03880 2	121	33816 06589		0 33816 06589 5	39

INDEX NUMÉRIQUE

N° de produit	N° d'item légué par GBC	UPC	N° de page	N° de produit	N° d'item légué par GBC	UPC	N° de page
33816 06591	9512	0 33816 06591 8	39	50505 11790		0 50505 11790 1	92
33816 06592	9615	0 33816 06592 5	37	50505 11792		0 50505 11792 5	92
33816 06593	9618	0 33816 06593 2	37	50505 11795		0 50505 11795 6	92
33816 06594	9624	0 33816 06594 9	37	50505 11796		0 50505 11796 3	92
33816 06637	3747217	0 33816 06637 3	72	50505 11799		0 50505 11799 4	92
33816 06978	3747143	0 33816 06978 7	69	18575 12020		7 18575 12020 6	153
33816 06981	9413	0 33816 06981 7	38	78910 12703		0 78910 12703 2	92
64474 08200		0 64474 08200 9	62	50505 12995		0 50505 12995 9	97
33816 09010		0 33816 09010 1	70	50505 13011		0 50505 13011 5	87
33816 09013		0 33816 09013 2	56	50505 13013		0 50505 13013 9	87
33816 09041		0 33816 09041 5	38	50505 13021		0 50505 13021 4	87
18575 09071		7 18575 09071 4	152	50505 13341		0 50505 13341 3	82
18575 09080		7 18575 09080 6	152	50505 13361		0 50505 13361 1	81
18575 09101		7 18575 09101 8	152	50505 13363		0 50505 13363 5	81
34138 09105		0 34138 09105 0	137	50505 13366		0 50505 13366 6	81
18575 09209		7 18575 09209 1	152	50505 13369		0 50505 13369 7	81
33816 09220		0 33816 09220 4	38	50505 13371		0 50505 13371 1	82
33816 09221		0 33816 09221 1	37	50505 13391		0 50505 13391 8	82
18575 09222		7 18575 09222 0	152	50505 13454		0 50505 13454 0	76
33816 09223		0 33816 09223 5	37	50505 13455		0 50505 13455 7	76
33816 09224		0 33816 09224 2	37	50505 13456		0 50505 13456 4	76
33816 09225		0 33816 09225 9	37	50505 13531		0 50505 13531 8	81
33816 09227		0 33816 09227 3	38	50505 13533		0 50505 13533 2	81
18575 09231		7 18575 09231 2	152	50505 13534		0 50505 13534 9	81
64474 09300		0 64474 09300 5	51	50505 13536		0 50505 13536 3	81
18575 09318		7 18575 09318 0	152	50505 13537		0 50505 13537 0	81
33816 09353		0 33816 09353 9	49	50505 13539		0 50505 13539 4	81
33816 09368		0 33816 09368 3	51	50505 13541		0 50505 13541 7	81
33816 09369		0 33816 09369 0	51	50505 13543		0 50505 13543 1	81
33816 09370		0 33816 09370 6	51	50505 13544		0 50505 13544 8	81
33816 09405		0 33816 09405 5	49	50505 13546		0 50505 13546 2	81
33816 09406		0 33816 09406 2	49	50505 13547		0 50505 13547 9	81
33816 09410		0 33816 09410 9	47	50505 13549		0 50505 13549 3	81
33816 09411		0 33816 09411 6	47	50505 13551		0 50505 13551 6	81
33816 09412		0 33816 09412 3	47	50505 13553		0 50505 13553 0	81
33816 09414		0 33816 09414 7	48	50505 13554		0 50505 13554 7	81
33816 09416		0 33816 09416 1	48	50505 13556		0 50505 13556 1	81
33816 09417		0 33816 09417 8	48	50505 13557		0 50505 13557 8	81
33816 09578		0 33816 09578 6	57	50505 13559		0 50505 13559 2	81
34138 10101		0 34138 10101 8	131	50505 13561		0 50505 13561 5	81
78910 10166		0 78910 10166 7	93	50505 13562		0 50505 13562 2	81
34138 10200*	102	0 34138 10200 8	105	50505 13563		0 50505 13563 9	81
34138 10300*		0 34138 10300 5	105	50505 13564		0 50505 13564 6	81
13465 11182	11182	0 13465 11182 2	60	50505 13565		0 50505 13565 3	81
64474 11258		0 33816 11258 2	71	50505 13567		0 50505 13567 7	81
64474 11259		0 33816 11259 9	71	50505 13568		0 50505 13568 4	81
78910 11271		0 78910 11271 7	93	50505 13569		0 50505 13569 1	81
34138 11620	1162	0 34138 11620 3	36	50505 13572		0 50505 13572 1	81
50505 11781		0 50505 11781 9	92	78910 13600		0 78910 13600 3	82

INDEX NUMÉRIQUE

N° de produit	N° d'item légué par GBC	UPC	N° de page	N° de produit	N° d'item légué par GBC	UPC	N° de page
78910 13601		0 78910 13601 0	82	64474 15623		0 64474 15623 3	140
78910 13602		0 78910 13602 7	82	64474 15800*		0 64474 15800 1	142
50505 13664		0 50505 13664 3	76	64474 15801*		0 64474 15801 8	142
50505 13665		0 50505 13665 0	76	64474 15802*		0 64474 15802 5	141
50505 13666		0 50505 13666 7	76	18575 16000		7 18575 16000 4	149
50505 13667		0 50505 13667 4	76	50505 16453		0 50505 16453 0	31
50505 13671		0 50505 13671 1	76	50505 17021		0 50505 17021 0	65
50505 13674		0 50505 13674 2	76	50505 17022		0 50505 17022 7	65
50505 13675		0 50505 13675 9	76	50505 17921		0 50505 17921 3	65
50505 13676		0 50505 13676 6	76	26426 18012*		0 26426 18012 6	141
50505 13684		0 50505 13684 1	76	26426 18013*		0 26426 18013 3	142
50505 13685		0 50505 13685 8	76	18575 18220		7 18575 18220 4	153
50505 13686		0 50505 13686 5	76	18575 18276		7 18575 18276 1	153
50505 13801		0 50505 13801 2	81	18575 18288		7 18575 18288 4	153
50505 13803		0 50505 13803 6	81	50505 19021		0 50505 19021 8	65
50505 13804		0 50505 13804 3	81	50505 19921		0 50505 19921 1	65
50505 13806		0 50505 13806 7	81	34138 20015		0 34138 20015 5	101
50505 13809		0 50505 13809 8	81	34138 20016		0 34138 20016 2	101
50505 13811		0 50505 13811 1	81	34138 20017		0 34138 20017 9	101
50505 13813		0 50505 13813 5	81	34138 20018		0 34138 20018 6	101
50505 13814		0 50505 13814 2	81	34138 20019		0 34138 20019 3	101
50505 13816		0 50505 13816 6	81	34138 20029		0 34138 20029 2	101
50505 13819		0 50505 13819 7	81	78910 20035		0 78910 20035 3	75
50505 13821		0 50505 13821 0	81	78910 20036		0 78910 20036 0	75
50505 13823		0 50505 13823 4	81	78910 20037		0 78910 20037 7	75
50505 13824		0 50505 13824 1	81	34138 20056		0 34138 20056 8	114
50505 13826		0 50505 13826 5	81	34138 20057		0 34138 20057 5	114
50505 13829		0 50505 13829 6	81	34138 20058		0 34138 20058 2	114
50505 13851		0 50505 13851 7	82	34138 20059		0 34138 20059 9	114
50505 13861		0 50505 13861 6	82	34138 20060		0 34138 20060 5	114
50505 13891		0 50505 13891 3	81	34138 20061		0 34138 20061 2	114
50505 13893		0 50505 13893 7	81	34138 20062		0 34138 20062 9	114
50505 13894		0 50505 13894 4	81	34138 20063		0 34138 20063 6	114
50505 13896		0 50505 13896 8	81	34138 20068		0 34138 20068 1	114
50505 13899		0 50505 13899 9	81	34138 20069		0 34138 20069 8	114
50505 14054		300 50505 14054 2	88	34138 20070*	920070	0 34138 20070 4	140
50505 14064		300 50505 14064 1	88	34138 20071		0 34138 20071 1	114
50505 14074		300 50505 14074 0	88	34138 20072		0 34138 20072 8	114
50505 14084		300 50505 14084 9	88	34138 20078		0 34138 20078 0	124
50505 14094		300 50505 14094 8	88	34138 20089*	920089	0 34138 20089 6	140
26426 15031*		0 26426 15031 0	142	34138 20095		0 34138 20095 7	101
64474 15515*		0 64474 15515 4	118	34138 20096		0 34138 20096 4	101
64474 15516*		0 64474 15516 1	118	34138 20097		0 34138 20097 1	101
64474 15517		0 64474 15517 8	108	34138 20098		0 34138 20098 8	101
64474 15518*		0 64474 15518 5	104	34138 20099		0 34138 20099 5	101
34138 15550*	72029	0 34138 15550 9	126	34138 20100		0 34138 20100 8	130
34138 15551*	72028	0 34138 15551 6	126	34138 20102		0 34138 20102 2	101
64474 15553		0 64474 15553 6	139	34138 20106		0 34138 20106 0	124
64474 15590		0 64474 15590 1	139	34138 20107		0 34138 20107 7	116

INDEX NUMÉRIQUE

N° de produit	N° d'item légué par GBC	UPC	N° de page	N° de produit	N° d'item légué par GBC	UPC	N° de page
34138 20108		0 34138 20108 4	116	78910 21401		0 78910 21401 5	92
34138 20109		0 34138 20109 1	116	78910 21411		0 78910 21411 4	92
34138 20111		0 34138 20111 4	116	78910 21417		0 78910 21417 6	93
34138 20112		0 34138 20112 1	116	78910 21421		0 78910 21421 3	92
34138 20113		0 34138 20113 8	115	78910 21425		0 78910 21425 1	92
34138 20114		0 34138 20114 5	115	78910 21437		0 78910 21437 4	93
34138 20115		0 34138 20115 2	115	78910 21438		0 78910 21438 1	93
34138 20116		0 34138 20116 9	115	78910 21439		0 78910 21439 8	93
34138 20117		0 34138 20117 6	115	78910 21515		0 78910 21515 9	63
34138 20118		0 34138 20118 3	115	78910 21550		0 78910 21550 0	63
34138 20119		0 34138 20119 0	115	78910 21551		0 78910 21551 7	63
34138 20121		0 34138 20121 3	115	78910 21552		0 78910 21552 4	63
34138 20122		0 34138 20122 0	115	78910 21553		0 78910 21553 1	63
34138 20123		0 34138 20123 7	115	78910 21554		0 78910 21554 8	63
34138 20125		0 34138 20125 1	123	78910 21555		0 78910 21555 5	63
34138 20127		0 34138 20127 5	123	78910 21556		0 78910 21556 7	63
34138 20128		0 34138 20128 2	123	78910 21557		0 78910 21557 9	63
34138 20146		0 34138 20146 6	112	78910 21569		0 78910 21569 2	89
34138 20148		0 34138 20148 0	112	78910 22150		0 78910 22150 1	93
34138 20149		0 34138 20149 7	112	78910 22151		0 78910 22151 8	93
34138 20155		0 34138 20155 8	112	78910 22153		0 78910 22153 2	93
34138 20156		0 34138 20156 5	112	78910 22155		0 78910 22155 6	93
34138 20158		0 34138 20158 9	112	34138 22433		0 34138 22433 5	102
34138 20161		0 34138 20161 9	115	34138 22437		0 34138 22437 3	102
34138 20162		0 34138 20162 6	115	34138 22443		0 34138 22443 4	102
34138 20163		0 34138 20163 3	115	34138 22447		0 34138 22447 2	102
34138 20164		0 34138 20164 0	115	34138 22473		0 34138 22473 1	102
34138 20165		0 34138 20165 7	115	34138 22477		0 34138 22477 9	102
34138 20166		0 34138 20166 4	115	64474 23000		o 64474 23000 4	53
34138 20167		0 34138 20167 1	115	64474 23001		o 64474 23001 1	53
34138 20168		0 34138 20168 8	115	13465 23213	23213	0 13465 23213 8	61
34138 20169		0 34138 20169 5	115	34138 23230	723230	0 34138 23230 9	117
34138 20171		0 34138 20171 8	115	13465 23300	23300	0 13465 23300 5	62
34138 20172		0 34138 20172 5	115	13465 23324	23324	0 13465 23324 1	62
34138 20173		0 34138 20173 2	115	13465 23327	23327	0 13465 23327 2	62
34138 20200		0 34138 20200 5	130	34138 23340	723340	0 34138 23340 5	117
34138 20205		0 34138 20205 0	129	34138 23431		0 34138 23431 0	102
34138 20207		0 34138 20207 4	129	34138 23441		0 34138 23441 9	102
34138 20213	20213	0 34138 20213 5	135	34138 23460	723460	0 34138 23460 0	117
34138 20214	20214	0 34138 20214 2	135	34138 23471		0 34138 23471 6	102
34138 20224	20224	0 34138 20224 1	135	34138 23480	723480	0 34138 23480 8	117
34138 20225	20225	0 34138 20225 8	135	34138 23630	2363	0 34138 23630 7	109
34138 20314	20314	0 34138 20314 9	135	34138 23633		0 34138 23633 8	109
34138 20332*	920332	0 34138 20332 3	142	34138 23640	2364	0 34138 23640 6	109
34138 20335*	920335	0 34138 20335 4	142	34138 23643		0 34138 23643 7	109
34138 20403	20403	0 34138 20403 0	135	34138 23670	2367	0 34138 23670 3	109
34138 20760*	820760	0 34138 20760 4	143	34138 23673		0 34138 23673 4	109
34138 20801	20801	0 34138 20801 4	135	34138 25021		0 34138 25021 1	136
34138 20804	20804	0 34138 20804 5	135	50505 25071		0 50505 25071 4	65
78910 21400		0 78910 21400 8	92				

L'index est classée selon les 5 derniers chiffres du n° de produit à 10 chiffres

INDEX NUMÉRIQUE

N° de produit	N° d'item légué par GBC	UPC	N° de page	N° de produit	N° d'item légué par GBC	UPC	N° de page
50505 25072		0 50505 25072 1	65	78910 30052		0 78910 30052 7	80
50505 25073		0 50505 25073 8	65	78910 30053		0 78910 30053 4	80
50505 25079		0 50505 25079 0	65	78910 30054		0 78910 30054 1	80
78910 25110		0 78910 25110 2	65	50505 30071		0 50505 30071 6	65
78910 25111		0 78910 25111 9	65	78910 30081		0 78910 30081 7	80
78910 25112		0 78910 25112 6	65	78910 30082		0 78910 30082 4	80
34138 25146	25146	0 34138 25146 1	117	78910 30083		0 78910 30083 1	80
34138 25148	25148	0 34138 25148 5	117	78910 30084		0 78910 30084 8	80
34138 25430	2543	0 34138 25430 1	113	34138 30100	301	0 34138 30100 5	103
34138 25440	2544	0 34138 25440 0	113	34138 30300	303	0 34138 30300 9	103
34138 25450	2545	0 34138 25450 9	113	34138 30400	304	0 34138 30400 6	103
34138 25470	2547	0 34138 25470 7	113	34138 30500	305	0 34138 30500 3	103
34138 25480	2548	0 34138 25480 6	113	18575 30552		7 18575 30552 8	150
13465 25703	25703	0 13465 25703 2	62	34138 30700	307	0 34138 30700 7	103
13465 25730	25730	0 13465 25730 8	62	34138 30800	308	0 34138 30800 4	103
33816 25817		0 33816 25817 4	61	74711 31001		0 74711 31001 7	8
33816 25818		0 33816 25818 1	61	74711 31002		0 74711 31002 4	4
50505 25971		0 50505 25971 7	65	78910 31030		0 78910 31030 4	80
50505 25972		0 50505 25972 4	65	78910 31031		0 78910 31031 1	80
50505 25973		0 50505 25973 1	65	78910 31032		0 78910 31032 8	80
50505 25979		0 50505 25979 3	65	78910 31033		0 78910 31033 5	80
33816 26003		0 33816 26003 0	61	78910 31034		0 78910 31034 2	80
33816 26008		0 33816 26008 5	62	18575 31239		7 18575 31239 7	150
34138 26431		0 34138 26431 7	107	18575 31257		7 18575 31257 1	150
34138 27001*		0 34138 27001 1	133	18575 31270		7 18575 31270 0	150
64474 27007		0 64474 27007 9	53	18575 31346		7 18575 31346 2	150
13465 27110	27110	0 13465 27110 6	56	78910 31927		0 78910 31927 7	92
13465 27134	27134	0 13465 27134 2	55	34138 32101*		0 34138 32101 0	139
13465 27160	27160	0 13465 27160 1	55	34138 32123	732123	0 34138 32123 2	117
13465 27170	27170	0 13465 27170 0	55	34138 32230	732230	0 34138 32230 7	117
18575 27543		7 18575 27543 2	159	34138 32347	732347	0 34138 32347 2	117
18575 27545		7 18575 27545 6	159	74711 34121		0 74711 34121 9	15
18575 27548		7 18575 27548 7	159	74711 35101		0 74711 35101 0	18
34138 28000		0 34138 28000 3	133	74711 35108		0 74711 35108 9	18
74711 28252		0 74711 28252 9	7	74711 35122		0 74711 35122 5	18
34138 29000*		0 34138 29000 2	133	34138 35146	35146	0 34138 35146 8	104
74711 29950		0 74711 29950 3	15	34138 35148	35148	0 34138 35148 2	104
78910 30000		0 78910 30000 8	80	74711 35312		0 74711 35312 0	19
78910 30004		0 78910 30004 6	80	74711 35314		0 74711 35314 4	19
78910 30006		0 78910 30006 0	80	74711 35318		0 74711 35318 2	19
78910 30007		0 78910 30007 7	80	74711 35319		0 74711 35319 9	19
78910 30014		0 78910 30014 5	80	74711 35320*		0 74711 35320 5	19
78910 30024		0 78910 30024 4	80	74711 35454		0 74711 35454 7	18
78910 30026		0 78910 30026 8	80	74711 35455		0 74711 35455 4	18
78910 30041		0 78910 30041 1	80	78910 35512		0 78910 35512 1	87
78910 30042		0 78910 30042 8	80	78910 35513		0 78910 35513 8	87
78910 30043		0 78910 30043 5	80	78910 35514		0 78910 35514 5	87
78910 30044		0 78910 30044 2	80	74711 35550		0 74711 35550 6	17
78910 30051		0 78910 30051 0	80	74711 35556		0 74711 35556 3	17

INDEX NUMÉRIQUE

N° de produit	N° d'item légué par GBC	UPC	N° de page	N° de produit	N° d'item légué par GBC	UPC	N° de page
74711 35665		0 74711 35665 7	18	74711 39002		0 74711 39002 6	14
34138 35901*	735901	0 34138 35901 3	104	34138 39005*		0 34138 39005 4	133
34138 35912*	735912	0 34138 35912 9	104	34138 39020*		0 34138 39020 7	134
34138 35923*	735923	0 34138 35923 5	104	50505 39573		0 50505 39573 6	86
34138 36124	736124	0 34138 36124 5	104	50505 39701		0 50505 39701 3	86
34138 36231	736231	0 34138 36231 0	104	50505 39703		0 50505 39703 7	86
50505 36306		0 50505 36306 3	77	50505 39706		0 50505 39706 8	86
50505 36307		0 50505 36307 0	77	50505 39709		0 50505 39709 9	86
50505 36316		0 50505 36316 2	77	50505 39711		0 50505 39711 2	86
50505 36317		0 50505 36317 9	77	50505 39713		0 50505 39713 6	86
34138 36320		0 34138 36320 1	102	50505 39716		0 50505 39716 7	86
50505 36336		0 50505 36336 0	77	50505 39719		0 50505 39719 8	86
50505 36337		0 50505 36337 7	77	34138 41001*		0 34138 41001 1	134
50505 36346		0 50505 36346 9	77	64474 42100		0 64474 42100 6	84
50505 36347		0 50505 36347 6	77	64474 42101		0 64474 42101 3	84
34138 36348	736348	0 34138 36348 5	104	64474 42102		0 64474 42102 0	84
50505 36356		0 50505 36356 8	77	64474 42103		0 64474 42103 7	84
34138 36400	364	0 34138 36400 0	109	74711 42132		0 74711 42132 4	12
34138 36420		0 34138 36420 8	102	64474 42402		0 64474 42402 1	87
78910 36479		0 78910 36479 6	88	64474 42403		0 64474 42403 8	87
78910 36610		0 78910 36610 3	76	64474 42404		0 64474 42404 5	87
78910 36620		0 78910 36620 2	76	50505 42521		0 50505 42521 1	85
78910 36640		0 78910 36640 0	76	50505 42522		0 50505 42522 8	85
34138 36720		0 34138 36720 9	102	50505 43331		0 50505 43331 5	75
64474 37010		0 64474 37010 6	83	50505 43333		0 50505 43333 9	75
64474 37014		0 64474 37014 4	83	50505 43340		0 50505 43340 7	75
64474 37034		0 64474 37034 2	78	50505 43341		0 50505 43341 4	75
64474 37038		0 64474 37038 0	83	78910 43358		0 78910 43358 4	64
74711 37201		0 74711 37201 5	17	78910 43361		0 78910 43361 4	64
34138 38033*		0 34138 38033 8	104	78910 43362		0 78910 43362 1	64
26426 38034*		0 26426 38034 2	104	78910 43363		0 78910 43363 8	64
26426 38035*		0 26426 38035 9	104	74711 44401		0 74711 44401 9	6
26426 38037*		0 26426 38037 3	117	34138 44514	45146	0 34138 44514 5	119
26426 38038*		0 26426 38038 0	117	34138 45010*	450	0 34138 45010 9	140
78910 38204		0 78910 38204 2	84	34138 45123	45123	0 34138 45123 6	119
78910 38206		0 78910 38206 6	84	34138 45134	45134	0 34138 45134 2	119
78910 38207		0 78910 38207 3	84	34138 45148	45148	0 34138 45148 9	119
78910 38306		0 78910 38306 3	81	78910 46050		0 78910 46050 4	75
50505 38601		0 50505 38601 7	85	78910 46051		0 78910 46051 1	75
50505 38602		0 50505 38602 4	85	78910 46100		0 78910 46100 6	75
50505 38603		0 50505 38603 1	85	78910 46101		0 78910 46101 3	75
50505 38606		0 50505 38606 2	85	78910 46150		0 78910 46150 1	75
50505 38609		0 50505 38609 3	85	78910 46151		0 78910 46151 8	75
50505 38611		0 50505 38611 6	85	72803 47014*	9847014	0 72803 47014 4	53
50505 38612		0 50505 38612 3	85	72803 47027*	9847027	0 72803 47027 4	53
50505 38616		0 50505 38616 1	85	72803 47046†	9847046	0 72803 47046 5	53
50505 38619		0 50505 38619 2	85	50505 47071		0 50505 47071 6	65
78910 38651		0 78910 38651 4	76	72803 47220*	9847220	0 72803 47220 9	53
78910 38652		0 78910 38652 1	76	64474 48100		0 33816 48100 8	72

INDEX NUMÉRIQUE

N° de produit	N° d'item légué par GBC	UPC	N° de page	N° de produit	N° d'item légué par GBC	UPC	N° de page
74711 48207		0 74711 48207 3	12	18575 53019		7 18575 53019 7	156
74711 48208		0 74711 48208 0	12	18575 53050		7 18575 53050 0	156
74711 48209		0 74711 48209 7	11	34138 53100		0 34138 53100 6	117
74711 48210		0 74711 48210 3	11	34138 53300		0 34138 53300 0	117
34138 50000		0 34138 50000 2	133	34138 53400		0 34138 53400 7	117
34138 50001		0 34138 51001 8	134	34138 53500		0 34138 53500 4	117
33816 50004		0 33816 50004 4	56	34138 53700		0 34138 53700 8	117
33816 50005		0 33816 50005 1	50	34138 53800		0 34138 53800 5	117
33816 50006		0 33816 50006 8	49	74711 54014		0 74711 54014 8	96
33816 50026		0 33816 50026 6	68	74711 54031		0 74711 54031 5	96
33816 50027		0 33816 50027 3	67	74711 54032		0 74711 54032 2	96
33816 50028		0 33816 50028 0	67	74711 54033		0 74711 54033 9	96
33816 50029		0 33816 50029 7	67	74711 54035		0 74711 54035 3	96
33816 50030		0 33816 50030 3	67	50505 54042		0 50505 54042 6	98
74711 50050		0 74711 50050 0	19	50505 54052		0 50505 54052 5	98
78910 50060		0 78910 50060 6	74	50505 54072		0 50505 54072 3	98
78910 50061		0 78910 50061 3	74	50505 54112		0 50505 54112 6	98
78910 50064		0 78910 50064 4	74	50505 54122		0 50505 54122 5	98
78910 50065		0 78910 50065 1	74	74711 54501		0 74711 54501 3	6
78910 50066		0 78910 50066 8	74	74711 54551		0 74711 54551 8	6
78910 50067		0 78910 50067 5	74	34138 54803		0 34138 54803 5	114
78910 50068		0 78910 50068 2	74	34138 54806		0 34138 54806 6	112
78910 50074		0 78910 50074 3	74	78910 55065		0 78910 55065 6	90
78910 50075		0 78910 50075 0	74	78910 55066		0 78910 55066 3	90
78910 50076		0 78910 50076 7	74	78910 55067		0 78910 55067 0	90
78910 50077		0 78910 50077 4	74	78910 55068		0 78910 55068 7	90
78910 50078		0 78910 50078 1	74	78910 55069		0 78910 55069 4	90
78910 50079		0 78910 50079 8	80	78910 55070		0 78910 55070 0	90
78910 50080		0 78910 50080 4	74	78910 55080		0 78910 55080 9	90
78910 50081		0 78910 50081 1	74	78910 55082		0 78910 55082 3	90
78910 50082		0 78910 50082 8	74	78910 55094		0 78910 55094 6	75
78910 50083		0 78910 50083 5	74	78910 55095		0 78910 55095 3	75
78910 50084		0 78910 50084 2	74	34138 55100*	551	0 34138 55100 4	140
78910 50085		0 78910 50085 9	74	78910 55114		0 78910 55114 1	91
78910 50086		0 78910 50086 6	74	78910 55115		0 78910 55115 8	91
78910 50087		0 78910 50087 3	74	78910 55117		0 78910 55117 2	91
78910 50088		0 78910 50088 0	80	78910 55118		0 78910 55118 9	91
78910 50089		0 78910 50089 7	80	78910 55120		0 78910 55120 2	91
78910 50090		0 78910 50090 3	80	78910 55121		0 78910 55121 9	91
78910 50091		0 78910 50091 0	80	34138 55300		0 34138 55300 8	107
78910 50092		0 78910 50092 7	80	78910 55364		0 78910 55364 0	75
78910 50093		0 78910 50093 4	80	78910 55365		0 78910 55365 7	75
13465 50123	50123	0 13465 50123 4	69	34138 55400		0 34138 55400 5	107
13465 50573	50573	0 13465 50573 7	72	78910 55631		0 78910 55631 3	91
13465 51005	51005	0 13465 51005 2	69	34138 55631		0 34138 55631 3	114
18575 51062		7 18575 51062 5	156	34138 55641		0 34138 55641 2	114
18575 51081		7 18575 51081 6	156	34138 55671		0 34138 55671 9	114
34138 51300		0 34138 51300 2	134	64474 55900	351900	0 64474 55900 0	131
34138 51901*		0 34138 51901 1	132	50505 56003		0 50505 56003 5	98

INDEX NUMÉRIQUE

N° de produit	N° d'item légué par GBC	UPC	N° de page	N° de produit	N° d'item légué par GBC	UPC	N° de page
13465 56005	56005	0 13465 56005 7	69	64474 59968		0 64474 59968 2	138
34138 56080		0 34138 56080 8	154	34138 59968		0 34138 59968 6	142
50505 56103		0 50505 56103 2	98	64474 59969		0 64474 59969 9	138
50505 56113		0 50505 56113 1	98	64474 59970		0 64474 59970 5	138
50505 56163		0 50505 56163 6	98	64474 59971*		0 64474 59971 2	138
50505 56253		0 50505 56253 4	98	33816 60049	1760049	0 33816 60049 2	52
34138 56355*	156355	0 34138 56355 7	134	13465 60505	60505	0 13465 60505 5	71
34138 56366	156366	0 34138 56366 3	158	34138 60600	606	0 34138 60600 1	154
34138 56420		0 34138 56420 2	112	34138 60700	607	0 34138 60700 8	154
34138 56720		0 34138 56720 3	112	78910 61017		0 78910 61017 6	89
13465 57007	57007	0 13465 57007 0	69	78910 61117		0 78910 61117 3	83
34138 57080		0 34138 57080 7	154	78910 61118		0 78910 61118 0	83
78910 57110		0 78910 57110 1	92	78910 61119		0 78910 61119 7	83
33816 57393		0 33816 57393 2	50	78910 61120		0 78910 61120 3	83
33816 57397		0 33816 57397 0	49	78910 61121		0 78910 61121 0	83
33816 57571		0 33816 57571 4	46	78910 61122		0 78910 61122 7	83
33816 57572		0 33816 57572 1	46	78910 61123		0 78910 61123 4	83
33816 57573		0 33816 57573 8	45	78910 61124		0 78910 61124 1	83
33816 57576		0 33816 57576 9	45	78910 61125		0 78910 61125 8	83
33816 57577		0 33816 57577 6	44	78910 61126		0 78910 61126 5	83
33816 57578		0 33816 57578 3	44	78910 61127		0 78910 61127 2	83
33816 58567		0 33816 58567 6	50	78910 61128		0 78910 61128 9	83
33816 58571		0 33816 58571 3	43	78910 61129		0 78910 61129 6	83
33816 58576		0 33816 58576 8	43	78910 61130		0 78910 61130 2	83
33816 58577		0 33816 58577 5	42	78910 63117		0 78910 63117 1	83
33816 58578		0 33816 58578 2	42	78910 63118		0 78910 63118 8	83
33816 58582		0 33816 58582 9	46	78910 63119		0 78910 63119 5	83
33816 58583		0 33816 58583 6	46	78910 63120		0 78910 63120 1	83
13465 59003	59003	0 13465 59003 0	69	78910 63121		0 78910 63121 8	83
34138 59463		0 34138 59463 6	130	78910 63122		0 78910 63122 5	83
34138 59467		0 34138 59467 7	128	78910 63123		0 78910 63123 2	83
34138 59468		0 34138 59468 1	130	78910 63124		0 78910 63124 9	83
34138 59487		0 34138 59487 2	130	78910 63125		0 78910 63125 6	83
34138 59588		0 34138 59588 6	142	78910 63126		0 78910 63126 3	83
34138 59660	7922	0 34138 59660 9	137	78910 63127		0 78910 63127 0	83
34138 59729*	77613	0 34138 59729 3	125	78910 63128		0 78910 63128 7	83
34138 59730*	77614	0 34138 59730 9	125	78910 63129		0 78910 63129 4	83
34138 59731*	77616	0 34138 59731 6	125	78910 63130		0 78910 63130 0	83
34138 59734	63303	0 34138 59734 7	125	74711 64601		0 74711 64601 7	6
34138 59735	63203	0 34138 59735 4	125	33816 65010	1765010	0 33816 65010 7	52
34138 59736	63103	0 34138 59736 1	125	33816 65015	1765015	0 33816 65015 2	52
34138 59737	63351	0 34138 59737 8	125	33816 65016	1765016	0 33816 65016 9	52
34138 59739	63344	0 34138 59739 2	125	78910 65117		0 78910 65117 9	78
34138 59740	63244	0 34138 59740 8	125	78910 65118		0 78910 65118 6	78
34138 59741	63326	0 34138 59741 5	125	78910 65119		0 78910 65119 3	78
34138 59763*		0 34138 59763 7	119	78910 65120		0 78910 65120 9	78
34138 59931		0 34138 59931 0	144	34138 65503	65503	0 34138 65503 0	125
64474 59961*		0 64474 59961 3	138	26426 65931*		0 26426 65931 8	139
64474 59967		0 64474 59967 5	138	34138 66080		0 34138 66080 5	154

INDEX NUMÉRIQUE

N° de produit	N° d'item légué par GBC	UPC	N° de page	N° de produit	N° d'item légué par GBC	UPC	N° de page
26426 66114*		0 26426 66114 4	139	50505 71506		0 50505 71506 0	97
74711 66201		0 74711 66201 7	5	50505 71507		0 50505 71507 7	97
74711 66402		0 74711 66402 8	6	50505 71605		0 50505 71605 0	96
74711 66412		0 74711 66412 7	7	50505 71606		0 50505 71606 9	96
74711 66503		0 74711 66503 2	3	50505 71612		0 50505 71612 8	95
74711 66508		0 74711 66508 2	3	50505 71613		0 50505 71613 5	95
74711 66512		0 74711 66512 4	3	50505 71651		0 50505 71651 7	95
74711 66525		0 74711 66525 4	3	50505 71653		0 50505 71653 1	95
74711 66532		0 74711 66532 2	3	50505 71703		0 50505 71703 5	97
64474 66553		0 64474 66553 0	3	50505 71709		0 50505 71709 7	97
64474 66554		0 64474 66554 7	3	50505 71710		0 50505 71710 3	97
64474 66555		0 64474 66555 4	3	50505 71711		0 50505 71711 0	97
34138 67080		0 34138 67080 4	154	50505 71712		0 50505 71712 7	97
78910 67117		0 78910 67117 7	78	50505 71713		0 50505 71713 4	97
78910 67118		0 78910 67118 4	78	50505 71714		0 50505 71714 1	97
78910 67119		0 78910 67119 1	78	64474 71772		0 64474 71772 7	78
78910 67120		0 78910 67120 7	78	50505 72010		0 50505 72010 1	95
78910 67121		0 78910 67121 4	78	50505 72020		0 50505 72020 0	95
34138 68480		0 34138 68480 1	154	50505 72022		0 50505 72022 4	95
78910 68552		0 78910 68552 5	78	50505 72024		0 50505 72024 8	95
78910 68590		0 78910 68590 7	89	50505 72050		0 50505 72050 7	95
74711 69008		0 74711 69008 9	10	50505 72100		0 50505 72100 9	95
74711 69270		0 74711 69270 0	10	50505 72155		0 50505 72155 9	96
74711 69495		0 74711 69495 7	19	50505 72202		0 50505 72202 0	96
78910 69615		0 78910 69615 6	88	50505 72205		0 50505 72205 1	96
34138 69680		0 34138 69680 4	154	50505 72320		0 50505 72320 1	94
50505 70012		0 50505 70012 7	97	50505 72351		0 50505 72351 5	95
50505 70013		0 50505 70013 4	97	50505 72360		0 50505 72360 7	94
50505 70014		0 50505 70014 1	97	50505 72365		0 50505 72365 2	94
50505 70021		0 50505 70021 9	97	50505 72380		0 50505 72380 5	94
50505 70022		0 50505 70022 6	97	50505 72385		0 50505 72385 0	94
50505 70023		0 50505 70023 3	97	50505 72500		0 50505 72500 7	94
33816 70185		0 33816 70185 4	68	50505 72522		0 50505 72522 9	94
50505 70324		0 50505 70324 1	97	50505 72523		0 50505 72523 6	94
50505 70424		0 50505 70424 8	97	50505 72524		0 50505 72524 3	94
34138 70516*	70516	0 34138 70516 2	144	50505 72525		0 50505 72525 0	94
34138 70517*	70517	0 34138 70517 9	144	50505 72570		0 50505 72570 0	94
34138 70520*	70520	0 34138 70520 9	144	50505 72580		0 50505 72580 9	94
34138 70523	70523	0 34138 70523 0	158	50505 72585		0 50505 72585 4	94
33816 70617		0 33816 70617 0	57	50505 72610		0 50505 72610 3	94
50505 70723		0 50505 70723 2	97	50505 72620		0 50505 72620 2	94
34138 71010*	71010	0 34138 71010 4	117	34138 72981		0 34138 72981 6	113
34138 71015*		0 34138 71015 9	117	34138 72982		0 34138 72982 3	113
34138 71017*		0 34138 71017 3	117	34138 72983		0 34138 72983 0	113
34138 71020*	71020	0 34138 71020 3	104	34138 72984		0 34138 72984 7	113
34138 71022*	71022	0 34138 71022 7	104	64474 73000		0 64474 73000 9	40
50505 71130		0 50505 71130 7	95	64474 73001		0 64474 73001 6	40
50505 71138		0 50505 71138 3	95	64474 73002		0 64474 73002 3	40
50505 71504		0 50505 71504 6	97	64474 73003		0 64474 73003 0	40
				64474 73004		0 64474 73004 7	40

INDEX NUMÉRIQUE

N° de produit	N° d'item légué par GBC	UPC	N° de page	N° de produit	N° d'item légué par GBC	UPC	N° de page
64474 73005		0 64474 73005 4	40	50505 74870		0 50505 74870 9	29
64474 73012		0 64474 73012 2	40	50505 74870		0 50505 74870 9	29
64474 73013		0 64474 73013 9	40	50505 74872*		0 50505 74872 3	32
64474 73014		0 64474 73014 6	40	50505 74873		0 50505 74873 0	32
34138 73630	773630	0 34138 73630 2	158	50505 74874*		0 50505 74874 7	32
50505 74003		0 50505 74003 1	27	50505 74875*		0 50505 74875 4	30
50505 74005		0 50505 74005 5	26	50505 74876†		0 50505 74876 1	30
50505 74014		0 50505 74014 7	26	50505 74877		0 50505 74877 8	30
74711 74017		0 74711 74017 3	27	34138 75002	750	0 34138 75002 5	126
50505 74020		0 50505 74020 8	29	34138 75010	7501	0 34138 75010 0	122
50505 74026		0 50505 74026 0	29	34138 75010	7501	0 34138 75010 0	143
50505 74030		0 50505 74030 7	30	34138 75020	7502	0 34138 75020 9	122
50505 74033		0 50505 74033 8	30	34138 75020	7502	0 34138 75020 9	143
50505 74037		0 50505 74037 6	29	34138 75530	7553	0 34138 75530 3	117
50505 74038		0 50505 74038 3	29	34138 75540	7554	0 34138 75540 2	117
50505 74055		0 50505 74055 0	26	50505 76041		0 50505 76041 1	94
50505 74063		0 50505 74063 5	29	50505 76042		0 50505 76042 5	94
50505 74070		0 50505 74070 3	30	50505 76043		0 50505 76043 8	94
50505 74101		0 50505 74101 4	26	50505 76233		0 50505 76233 0	95
50505 74105		0 50505 74105 2	27	74711 76701		0 74711 76701 9	5
50505 74110		0 50505 74110 6	31	34138 76833		0 34138 76833 4	103
50505 74133		0 50505 74133 5	28	34138 76843		0 34138 76843 3	103
50505 74134		0 50505 74134 2	28	34138 76933		0 34138 76933 1	103
50505 74135		0 50505 74135 9	28	34138 76943		0 34138 76943 0	103
50505 74150		0 50505 74150 2	31	50505 77555		0 50505 77555 2	95
50505 74300		0 50505 74300 1	31	74711 77701		0 74711 77701 8	2
50505 74350		0 50505 74350 6	32	78910 78012		0 78910 78012 1	84
50505 74357		0 50505 74357 5	32	78910 78020		0 78910 78020 6	84
50505 74410		0 50505 74410 7	31	78910 78021		0 78910 78021 3	84
50505 74452		0 50505 74452 7	32	78910 78022		0 78910 78022 0	84
50505 74515		0 50505 74515 9	33	34138 78101		0 34138 78101 2	126
50505 74520		0 50505 74520 3	33	64474 78110		0 64474 78110 0	83
50505 74650		0 50505 74650 7	32	64474 78111		0 64474 78111 7	83
74711 74701		0 74711 74701 1	5	64474 78112		0 64474 78112 4	83
74711 74720		0 74711 74720 2	4	64474 78113		0 64474 78113 1	83
74711 74736		0 74711 74736 3	4	34138 78301		0 34138 78301 6	126
74711 74739		0 74711 74739 4	4	34138 78400*	78400	0 34138 78400 6	119
74711 74741		0 74711 74741 7	4	34138 78401*	78401	0 34138 78401 3	119
74711 74742		0 74711 74742 4	4	34138 78402	78402	0 34138 78402 0	119
50505 74841		0 50505 74841 9	31	34138 78403	78403	0 34138 78403 7	119
50505 74842		0 50505 74842 6	31	34138 78502*		0 34138 78502 7	104
50505 74850		0 50505 74850 1	29	34138 78503		0 34138 78503 4	104
50505 74851		0 50505 74851 8	31	34138 78504		0 34138 78504 1	104
50505 74854		0 50505 74854 9	32	34138 78506*	78506	0 34138 78506 5	107
50505 74855		0 50505 74855 6	31	74711 78890		0 74711 78890 8	7
50505 74855		0 50505 74855 6	31	74711 78892		0 74711 78892 2	7
50505 74865		0 50505 74865 5	30	74711 79141		0 74711 79141 0	9
50505 74866		0 50505 74866 2	32	74711 79168		0 74711 79168 7	9
50505 74868		0 50505 74868 6	32	34138 79219		0 34138 79219 3	136

INDEX NUMÉRIQUE

N° de produit	N° d'item légué par GBC	UPC	N° de page	N° de produit	N° d'item légué par GBC	UPC	N° de page
34138 79730		0 34138 79730 3	115	64474 87831		0 64474 87831 2	2
34138 79731		0 34138 79731 0	115	74711 87840		0 74711 87840 1	2
34138 79735		0 34138 79735 8	115	74711 87870		0 74711 87870 8	2
34138 79736		0 34138 79736 5	115	78910 88201		0 78910 88201 6	79
50505 80310		0 50505 80310 1	77	78910 88203		0 78910 88203 0	79
50505 80315		0 50505 80315 6	77	78910 88205		0 78910 88205 4	79
50505 80320		0 50505 80320 0	77	78910 88207		0 78910 88207 8	79
50505 80330		0 50505 80330 9	77	34138 89600	789600	0 34138 89600 6	120
34138 81000		0 34138 81000 2	131	34138 89600	789600	0 34138 89600 6	132
50505 81340		0 50505 81340 7	77	34138 89601	789601	0 34138 89601 3	120
64474 82100*		0 64474 82100 4	118	34138 89601	789601	0 34138 89601 3	132
64474 82110*		0 64474 82110 3	107	34138 89603	789603	0 34138 89603 7	132
64474 82120*		0 64474 82120 2	105	34138 89604	789604	0 34138 89604 4	132
64474 82130*		0 64474 82130 1	104	34138 89803	789803	0 34138 89803 1	132
64474 82140*		0 64474 82140 0	105	34138 89804	789804	0 34138 89804 8	132
64474 82150*		0 64474 82150 9	105	34138 89903	789903	0 34138 89903 8	132
74711 82801		0 74711 82801 7	5	34138 89904	789904	0 34138 89904 5	132
34138 84501		0 34138 84501 1	153	34138 89912	789912	0 34138 89912 0	132
34138 85100	851	0 34138 85100 5	120	34138 89914	789914	0 34138 89914 4	132
34138 85370		0 34138 85370 2	146	74711 90002		0 74711 90002 7	14
34138 85371		0 34138 85371 9	145	74711 90009		0 74711 90009 6	19
34138 85372		0 34138 85372 6	145	74711 90010		0 74711 90010 2	14
34138 85374		0 34138 85374 0	147	34138 90200*	190200	0 34138 90200 0	144
34138 85376		0 34138 85376 4	147	34138 90301*	190300	0 34138 90301 8	144
34138 85377		0 34138 85377 1	146	34138 91120	9112	0 34138 91120 4	36
34138 85378		0 34138 85378 8	146	34138 91150	9115	0 34138 91150 1	36
34138 85379		0 34138 85379 5	145	34138 91180	9118	0 34138 91180 8	36
34138 85380		0 34138 85380 1	145	34138 92121		0 34138 92121 0	38
34138 85381		0 34138 85381 8	145	34138 92121		0 34138 92121 0	38
34138 85382		0 34138 85382 5	145	34138 92121		0 34138 92121 0	39
34138 85383		0 34138 85383 2	145	34138 92122		0 34138 92122 7	39
34138 85384		0 34138 85384 9	145	34138 92123		0 34138 92123 4	39
34138 85385		0 34138 85385 6	145	34138 92124		0 34138 92124 1	39
34138 85386		0 34138 85386 3	145	34138 93121	9312	0 34138 93121 9	37
34138 85387		0 34138 85387 0	145	34138 93150	9315	0 34138 93150 9	37
34138 85388		0 34138 85388 7	146	18575 93245		7 18575 93245 8	157
34138 85389		0 34138 85389 4	146	18575 93501		7 18575 93501 5	157
34138 85391		0 34138 85391 7	147	18575 93513		7 18575 93513 8	157
34138 85400	854	0 34138 85400 6	120	18575 93516		7 18575 93516 9	157
34138 85563		0 34138 85563 8	117	34138 95101*	195101	0 34138 95101 9	144
34138 87700*	787700	0 34138 87700 5	132	96000			141
74711 87800		0 74711 87800 5	4	34138 96001	196001	0 34138 96001 1	144
34138 87800	878	0 34138 87800 2	120	96002			141
74711 87801		0 74711 87801 2	4	96006			141
74711 87810		0 74711 87810 4	4	74711 98150		0 74711 98150 7	36
74711 87811		0 74711 87811 1	4	26426 98953*		0 26426 98953 8	139
74711 87815		0 74711 87815 9	7	26426 98981*		0 26426 98981 1	138
74711 87816		0 74711 87816 6	7	34138 99365	699365	0 34138 99365 1	103
64474 87830		0 64474 87830 5	2	34138 99370	699370	0 34138 99370 5	103

L'index est classée selon les 5 derniers chiffres du n° de produit à 10 chiffres

Liste de référence des numéros d'item légués par GBC

N° d'item légué par GBC	N° de produit	UPC	N° de page	N° d'item légué par GBC	N° de produit	UPC	N° de page
101EL	34138 10101	0 34138 10101 8	131	23327	13465 23327	0 13465 23327 2	62
102	34138 10200*	0 34138 10200 8	105	2340-1	34138 00006*	0 34138 00006 9	108
105CA	34138 59763*	0 34138 59763 7	119	2350-1	34138 00010*	0 34138 00010 6	108
1112	33816 06586	0 33816 06586 4	39	2363	34138 23630	0 34138 23630 7	109
11182	13465 11182	0 13465 11182 2	60	2363L	34138 23633	0 34138 23633 8	109
1122897	33816 00111	0 33816 00111 4	72	2364	34138 23640	0 34138 23640 6	109
1162	34138 11620	0 34138 11620 3	36	2364L	34138 23643	0 34138 23643 7	109
1312	33816 06587	0 33816 06587 1	39	2367	34138 23670	0 34138 23670 3	109
1312PB	33816 06588	0 33816 06588 8	39	2367L	34138 23673	0 34138 23673 4	109
1312WB	33816 06589	0 33816 06589 5	39	2514493	33816 04005	0 33816 04005 2	62
156355	34138 56355*	0 34138 56355 7	134	2514494	33816 04006	0 33816 04006 9	62
156366	34138 56366	0 34138 56366 3	158	2514496	33816 04008	0 33816 04008 3	61
1701680	33816 05451	0 33816 05451 6	70	2514499	33816 04011	0 33816 04011 3	61
1757250	33816 03099	0 33816 03099 2	50	2514501	33816 04150	0 33816 04150 9	61
1760049	33816 60049	0 33816 60049 2	52	25146	34138 25146	0 34138 25146 1	117
1765010	33816 65010	0 33816 65010 7	52	25148	34138 25148	0 34138 25148 5	117
1765015	33816 65015	0 33816 65015 2	52	2543	34138 25430	0 34138 25430 1	113
1765016	33816 65016	0 33816 65016 9	52	2544	34138 25440	0 34138 25440 0	113
190200	34138 90200*	0 34138 90200 0	144	2545	34138 25450	0 34138 25450 9	113
190300	34138 90301*	0 34138 90301 8	144	2547	34138 25470	0 34138 25470 7	113
195101	34138 95101*	0 34138 95101 9	144	2548	34138 25480	0 34138 25480 6	113
196001	34138 96001	0 34138 96001 1	144	25703	13465 25703	0 13465 25703 2	62
2000036	33816 00158	0 33816 00158 9	61	25730	13465 25730	0 13465 25730 8	62
2000041	33816 00159	0 33816 00159 6	61	27110	13465 27110	0 13465 27110 6	56
2000513	33816 00182	0 33816 00182 4	62	27134	13465 27134	0 13465 27134 2	55
2001036	33816 00260	0 33816 00260 9	61	27160	13465 27160	0 13465 27160 1	55
2001499	33816 02059	0 33816 02059 7	62	27170	13465 27170	0 13465 27170 0	55
2001513	33816 01813	0 33816 01813 6	62	27E	34138 27001*	0 34138 27001 1	133
2001854	33816 06570	0 33816 06570 3	61	29E	34138 29000*	0 34138 29000 2	133
2005	34138 02005	0 34138 02005 0	108	3000052EZ	33816 05642	0 33816 05642 8	71
200E	34138 20200	0 34138 20200 5	130	301	34138 30100	0 34138 30100 5	103
201E	34138 20100	0 34138 20100 8	130	301TE	34138 59463	0 34138 59463 6	130
20213	34138 20213	0 34138 20213 5	135	303	34138 30300	0 34138 30300 9	103
20214	34138 20214	0 34138 20214 2	135	304	34138 30400	0 34138 30400 6	103
20224	34138 20224	0 34138 20224 1	135	305	34138 30500	0 34138 30500 3	103
20225	34138 20225	0 34138 20225 8	135	307	34138 30700	0 34138 30700 7	103
20314	34138 20314	0 34138 20314 9	135	308	34138 30800	0 34138 30800 4	103
20403	34138 20403	0 34138 20403 0	135	3125365EZ	33816 05639	0 33816 05639 8	71
20801	34138 20801	0 34138 20801 4	135	3125913EZ	33816 05641	0 33816 05641 1	71
20804	34138 20804	0 34138 20804 5	135	3200016	33816 00893	0 33816 00893 9	69
2301	34138 02301	0 34138 02301 3	103	3200577	64474 02035	0 33816 02035 1	69
2303	34138 02303	0 34138 02303 7	103	3200578	64474 02036	0 33816 02036 8	69
2304	34138 02304	0 34138 02304 4	103	3200579	64474 02037	0 33816 02037 5	69
2305	34138 02305	0 34138 02305 1	103	3200586	33816 02087	0 33816 02087 0	69
2307	34138 02307	0 34138 02307 5	103	3200587	33816 02088	0 33816 02088 7	69
2308	34138 02308	0 34138 02308 2	103	3200597	33816 02099	0 33816 02099 3	69
23213	13465 23213	0 13465 23213 8	61	3200598	33816 02100	0 33816 02100 6	69
23300	13465 23300	0 13465 23300 5	62	3200599	33816 02391	0 33816 02391 8	69
23324	13465 23324	0 13465 23324 1	62	3200654	33816 02460	0 33816 02460 1	69

Liste de référence des numéros d'item légués par GBC

N° d'item légué par GBC	N° de produit	UPC	N° de page	N° d'item légué par GBC	N° de produit	UPC	N° de page
3202000	64474 02040	0 33816 02040 5	69	4090022	33816 01313	0 33816 01313 1	59
3202002	64474 02039	0 33816 02039 5	69	4090034	33816 01323	0 33816 01323 0	59
3202004	64474 02042	0 33816 02042 9	69	4090046	33816 01333	0 33816 01333 9	59
3202005	64474 02043	0 33816 02043 6	69	4090052	33816 01338	0 33816 01338 4	59
3202011	64474 02109	0 33816 02109 9	69	4090267	33816 01382	0 33816 01382 7	59
3202105	33816 02120	0 33816 02120 4	69	41EL	34138 41001*	0 34138 41001 1	134
3300371	33816 00928	0 33816 00928 8	69	4200010	33816 01423	0 33816 01423 7	60
35146	34138 35146	0 34138 35146 8	104	4200022	33816 01433	0 33816 01433 6	60
35148	34138 35148	0 34138 35148 2	104	450	34138 45010*	0 34138 45010 9	140
351900	64474 55900	0 64474 55900 0	131	45123	34138 45123	0 34138 45123 6	119
351900C	34138 51901*	0 34138 51901 1	132	45134	34138 45134	0 34138 45134 2	119
351999V	34138 51300	0 34138 51300 2	134	45146	34138 44514	0 34138 44514 5	119
364	34138 36400	0 34138 36400 0	109	45148	34138 45148	0 34138 45148 9	119
3745011	33816 02880	0 33816 02880 7	69	4MCP23	34138 02854	0 34138 02854 4	123
3745022	33816 02878	0 33816 02878 4	69	5001-10MC	34138 03478*	0 34138 03478 1	138
3745165	33816 03428	0 33816 03428 0	70	5001-12MC	34138 03476*	0 34138 03476 7	138
3745685	64474 05006	0 33816 05006 8	70	5001-2M	64474 02888*	0 64474 02888 5	138
3745686	33816 05007	0 33816 05007 5	70	5001MC	34138 03479*	0 34138 03479 8	138
3745690	33816 04131	0 33816 04131 8	69	50123	13465 50123	0 13465 50123 4	69
3747143	33816 06978	0 33816 06978 7	69	50573	13465 50573	0 13465 50573 7	72
3747198	64474 06563	0 33816 06563 5	70	50E	34138 50000	0 34138 50000 2	133
3747199	33816 06564	0 33816 06564 2	70	51005	13465 51005	0 13465 51005 2	69
3747217	33816 06637	0 33816 06637 3	72	51T	34138 50001	0 34138 51001 8	134
3747280	64474 03137	0 33816 03137 1	69	551	34138 55100*	0 34138 55100 4	140
3747281	64474 03138	0 33816 03138 8	69	56005	13465 56005	0 13465 56005 7	69
3747282	64474 03139	0 33816 03139 5	69	560S	34138 56080	0 34138 56080 8	154
3747283	33816 03140	0 33816 03140 1	69	57007	13465 57007	0 13465 57007 0	69
3747285	33816 03142	0 33816 03142 5	69	570S	34138 57080	0 34138 57080 7	154
3747307	33816 05055	0 33816 05055 6	70	59003	13465 59003	0 13465 59003 0	69
3747308	33816 05056	0 33816 05056 3	70	60505	13465 60505	0 13465 60505 5	71
3748000	33816 05111	0 33816 05111 9	72	606	34138 60600	0 34138 60600 1	154
3748010	33816 05115	0 33816 05115 7	72	607	34138 60700	0 34138 60700 8	154
3748013	33816 05118	0 33816 05118 8	72	63103	34138 59736	0 34138 59736 1	125
3748022	33816 05125	0 33816 05125 6	72	63203	34138 59735	0 34138 59735 4	125
39E	34138 39005*	0 34138 39005 4	133	63244	34138 59740	0 34138 59740 8	125
39T	34138 39020*	0 34138 39020 7	134	63303	34138 59734	0 34138 59734 7	125
4000014	33816 00950	0 33816 00950 9	60	63326	34138 59741	0 34138 59741 5	125
4000020	33816 00953	0 33816 00953 0	60	63344	34138 59739	0 34138 59739 2	125
4000038	33816 00964	0 33816 00964 6	60	63351	34138 59737	0 34138 59737 8	125
4000044	33816 00967	0 33816 00967 7	60	65503	34138 65503	0 34138 65503 0	125
4000062	33816 00978	0 33816 00978 3	60	660S	34138 66080	0 34138 66080 5	154
4000068	33816 00981	0 33816 00981 3	60	670S	34138 67080	0 34138 67080 4	154
4000086	33816 00990	0 33816 00990 5	60	67E	34138 02855	0 34138 02855 1	132
4000092	33816 00992	0 33816 00992 9	60	684S	34138 68480	0 34138 68480 1	154
4000098	33816 00995	0 33816 00995 0	60	696S	34138 69680	0 34138 69680 4	154
4000104	33816 00997	0 33816 00997 4	60	699365	34138 99365	0 34138 99365 1	103
4000118	33816 01007	0 33816 01007 9	60	699370	34138 99370	0 34138 99370 5	103
401TE	34138 59468	0 34138 59468 1	130	70516	34138 70516*	0 34138 70516 2	144
4090010	33816 01303	0 33816 01303 2	59	70517	34138 70517*	0 34138 70517 9	144

Liste de référence des numéros d'item légués par GBC

N° d'item légué par GBC	N° de produit	UPC	N° de page	N° d'item légué par GBC	N° de produit	UPC	N° de page
70520	34138 70520*	0 34138 70520 9	144	789603	34138 89603	0 34138 89603 7	132
70523	34138 70523	0 34138 70523 0	158	789604	34138 89604	0 34138 89604 4	132
71010	34138 71010*	0 34138 71010 4	117	789803	34138 89803	0 34138 89803 1	132
71020	34138 71020*	0 34138 71020 3	104	789804	34138 89804	0 34138 89804 8	132
71022	34138 71022*	0 34138 71022 7	104	789903	34138 89903	0 34138 89903 8	132
72028	34138 15551*	0 34138 15551 6	126	789904	34138 89904	0 34138 89904 5	132
72029	34138 15550*	0 34138 15550 9	126	789912	34138 89912	0 34138 89912 0	132
723230	34138 23230	0 34138 23230 9	117	789914	34138 89914	0 34138 89914 4	132
723340	34138 23340	0 34138 23340 5	117	7921M	34138 79219	0 34138 79219 3	136
723460	34138 23460	0 34138 23460 0	117	7922	34138 59660	0 34138 59660 9	137
723480	34138 23480	0 34138 23480 8	117	81E	34138 81000	0 34138 81000 2	131
732123	34138 32123	0 34138 32123 2	117	820760	34138 20760*	0 34138 20760 4	143
732230	34138 32230	0 34138 32230 7	117	851	34138 85100	0 34138 85100 5	120
732347	34138 32347	0 34138 32347 2	117	854	34138 85400	0 34138 85400 6	120
735901	34138 35901*	0 34138 35901 3	104	878	34138 87800	0 34138 87800 2	120
735912	34138 35912*	0 34138 35912 9	104	9112	34138 91120	0 34138 91120 4	36
735923	34138 35923*	0 34138 35923 5	104	9115	34138 91150	0 34138 91150 1	36
736124	34138 36124	0 34138 36124 5	104	9118	34138 91180	0 34138 91180 8	36
736231	34138 36231	0 34138 36231 0	104	920070	34138 20070*	0 34138 20070 4	140
736348	34138 36348	0 34138 36348 5	104	920089	34138 20089*	0 34138 20089 6	140
750	34138 75002	0 34138 75002 5	126	920332	34138 20332*	0 34138 20332 3	142
7501	34138 75010	0 34138 75010 0	122	920335	34138 20335*	0 34138 20335 4	142
7501	34138 75010	0 34138 75010 0	143	9212CM	34138 92121	0 34138 92121 0	39
7502	34138 75020	0 34138 75020 9	122	9212PB	34138 92122	0 34138 92122 7	39
7502	34138 75020	0 34138 75020 9	143	9212RB	34138 92123	0 34138 92123 4	39
7553	34138 75530	0 34138 75530 3	117	9212WB	34138 92124	0 34138 92124 1	39
7554	34138 75540	0 34138 75540 2	117	9312	34138 93121	0 34138 93121 9	37
7683G	34138 76833	0 34138 76833 4	103	9315	34138 93150	0 34138 93150 9	37
7684G	34138 76843	0 34138 76843 3	103	9413	33816 06981	0 33816 06981 7	38
7693G	34138 76933	0 34138 76933 1	103	9512	33816 06591	0 33816 06591 8	39
7694G	34138 76943	0 34138 76943 0	103	9515	33816 03158	0 33816 03158 6	39
7704250	33816 03107	0 33816 03107 4	56	9615	33816 06592	0 33816 06592 5	37
7704270	33816 03109	0 33816 03109 8	33	9618	33816 06593	0 33816 06593 2	37
7709100	33816 05720	0 33816 05720 3	55	9624	33816 06594	0 33816 06594 9	37
773630	34138 73630	0 34138 73630 2	158	9712	33816 00018	0 33816 00018 6	37
77613	34138 59729*	0 34138 59729 3	125	9775008	33816 02674	0 33816 02674 2	60
77614	34138 59730*	0 34138 59730 9	125	9775018	33816 02684	0 33816 02684 1	60
77616	34138 59731*	0 34138 59731 6	125	9775028	33816 02693	0 33816 02693 3	60
781G	34138 78101	0 34138 78101 2	126	9800350	72803 00350	0 72803 00350 2	33
783G	34138 78301	0 34138 78301 6	126	9847014	72803 47014*	0 72803 47014 4	53
78400	34138 78400*	0 34138 78400 6	119	9847027	72803 47027*	0 72803 47027 4	53
78401	34138 78401*	0 34138 78401 3	119	9847046	72803 47046†	0 72803 47046 5	53
78402	34138 78402	0 34138 78402 0	119	9847220	72803 47220*	0 72803 47220 9	53
78403	34138 78403	0 34138 78403 7	119	B1616	34138 02848	0 34138 02848 3	106
78506	34138 78506*	0 34138 78506 5	107	B2316	34138 02849	0 34138 02849 0	106
787700	34138 87700*	0 34138 87700 5	132	B2323	34138 02850	0 34138 02850 6	106
789600	34138 89600	0 34138 89600 6	120	B243G	34138 22437	0 34138 22437 3	102
789600	34138 89600	0 34138 89600 6	132	B243LC	34138 22433	0 34138 22433 5	102
789601	34138 89601	0 34138 89601 3	120	B244G	34138 22447	0 34138 22447 2	102
789601	34138 89601	0 34138 89601 3	132	B244LC	34138 22443	0 34138 22443 4	102

Liste de référence des numéros d'item légués par GBC

N° d'item légué par GBC	N° de produit	UPC	N° de page	N° d'item légué par GBC	N° de produit	UPC	N° de page
B247G	34138 22477	0 34138 22477 9	102				
B247LC	34138 22473	0 34138 22473 1	102				
B3423	34138 02851	0 34138 02851 3	106				
B343A	34138 23431	0 34138 23431 0	102				
B344A	34138 23441	0 34138 23441 9	102				
B347A	34138 23471	0 34138 23471 6	102				
B363T	34138 36320	0 34138 36320 1	102				
B364T	34138 36420	0 34138 36420 8	102				
B367T	34138 36720	0 34138 36720 9	102				
B4831	34138 02852	0 34138 02852 0	106				
BTE643A	34138 26431	0 34138 26431 7	107				
M1616	34138 02841	0 34138 02841 4	106				
M2316	34138 02842	0 34138 02842 1	106				
M2323	34138 02843	0 34138 02843 8	106				
M3/4	34138 25021	0 34138 25021 1	136				
M3423	34138 02844	0 34138 02844 5	106				
M4831	34138 02845	0 34138 02845 2	106				
MCH10	34138 02933	0 34138 02933 6	106				
MCH10	34138 02933	0 34138 02933 6	106				
MCH10	34138 02933	0 34138 02933 6	122				
MCH10	34138 02933	0 34138 02933 6	143				
MMC25	34138 05444	0 34138 05444 4	122				
MMP25	34138 05443	0 34138 05443 7	122				
MMP75	34138 02883	0 34138 02883 4	122				
MPPC	34138 59931	0 34138 59931 0	144				
P564T	34138 56420	0 34138 56420 2	112				
P567T	34138 56720	0 34138 56720 3	112				
P568T	34138 54806	0 34138 54806 6	112				
PE1	34138 59588	0 34138 59588 6	142				
PE1R	34138 59968	0 34138 59968 6	142				
S531	34138 53100	0 34138 53100 6	117				
S533	34138 53300	0 34138 53300 0	117				
S534	34138 53400	0 34138 53400 7	117				
S535	34138 53500	0 34138 53500 4	117				
S537	34138 53700	0 34138 53700 8	117				
S538	34138 53800	0 34138 53800 5	117				
S553	34138 55300	0 34138 55300 8	107				
S554	34138 55400	0 34138 55400 5	107				
TE563T	34138 55631	0 34138 55631 3	114				
TE564T	34138 55641	0 34138 55641 2	114				
TE567T	34138 55671	0 34138 55671 9	114				
TE568T	34138 54803	0 34138 54803 5	114				

Choisissez la bonne agrafeuse pour vos besoins.

Il y a des agrafeuses conçues pour à peu près n'importe quel besoin, et trouver la bonne peut être tout un défi. Swingline possède une grande variété de produits qui pourrait vous aider dans ce défi. Les pages suivantes ont été réalisées pour vous aider à faire le bon choix. Suivez les informations suivantes pour trouver l'agrafeuse parfaite pour vos besoins.

guide de référence rapide

pour vous aider à comparer les produits

	capacité de feuilles :
	trouver la capacité de feuilles au premier coup d'œil
	type d'agrafe recommandée :
	en un cliquement de paupières

Agrafeuses très performantes

Pour vos conditions de travail les plus exigeantes ou pour les espaces de travail partagés

Électrique à tous les jours : Lorsque vous désirez utiliser de la vitesse et moins de force pour agraffer. Les agrafeuses électriques sont pratiques sur n'importe quel bureau ou espace de travail partagé et acceptent plusieurs quantités de feuilles. Pratiquement sans effort, ces agrafeuses font le travail pour vous.

Grande capacité manuelle : Pour attaquer les grosses besognes, jusqu'à 210 feuilles. De conception ergonomique et offrant des caractéristiques avantageuses comme le dispositif de dégagement des blocages et sa conception entièrement fait de métal, ces agrafeuses effectuent tous les besoins de grande capacité.



Agrafeuses de bureau pour tous les jours

Pour les ouvrages quotidiens d'agrafage à votre poste de travail, à la maison et au bureau.

Capacité standard : Parfaite pour un usage de bureau quotidien à la maison ou au bureau. Les nouvelles agrafeuses Optima[™] offrent 25 % plus de capacité (25 feuilles) pour les grands projets quotidiens.

Capacité moyenne : Lorsque vous avez besoin d'agrafer une quantité 3 fois plus grande qu'avec une agrafeuse de bureau ordinaire.

Compacte : Petites agrafeuses avec plusieurs mêmes caractéristiques que les agrafeuses ordinaires... petit format pour plus de mobilité. Pour la maison et le bureau.

De poche : Agrafeuses-pinces à utiliser dans la main avec confort et facilité d'emploi.

Portable / Mini agrafeuses

Mini format idéal pour les sacs à dos, les porte-documents ou mallettes à ordinateur portatif. Tous les modèles sont vendus avec une boîte d'agrafes de départ.

Agrafeuses spécialisées, Agrafes et Dégrafeuses

Pour des besoins et projets spéciaux; agrafeuses d'une grande variété d'usage ou pour des applications partagées au travail. N'oubliez pas les agrafes!

Agrafeuses pleine longueur



Systeme®
antiblocage



Agrafeuse Optima® 70 de bureau

Agrafe 70 feuilles à l'aide des agrafes Optima® de grande capacité Swingline® #35550.

- Jusqu'à 50 % moins d'effort, à chaque utilisation, qu'une agrafeuse de capacité moyenne traditionnelle.
- L'enclume plate aplatit l'agrafe à l'arrière du document.
- Garantie à 100% sans blocage en utilisant les agrafes Optima de grande capacité Swingline #35550.
- Compacte, elle prend peu de place sur un bureau.
- Prise douce et ergonomique pour plus de confort.
- Mécanisme en métal pour un maximum de durabilité. Argentée avec des touches d'orange et de noir.
- Système de chargement QuickLoad^{MC} à relâchement simplifie le chargement.
- Garantie limitée à vie.

No. Prod.	Description	Com. Min	Qté boîte	Qté Ctn	Qté Palette	Pds Ctn
74711 87870	Argent	3		3	240	8.3

Utilise des agrafes Optima de grande capacité 35550 Swingline

Agrafeuses pleine longueur



Systeme®
antiblocage



Agrafeuse Optima® 40 de bureau

Capacité de 40 feuilles avec les agrafes de format standard Swingline® S.F.® 4® ou Optima® Premium.

- Jusqu'à 50 % moins d'effort, à chaque utilisation, qu'une agrafeuse de capacité moyenne traditionnelle.
- L'enclume plate aplatit l'agrafe à l'arrière du document.
- Garantie sans blocage en utilisant les agrafes Optima® Swingline® ou S.F.® 4® Premium.
- Accepte une bande complète de 210 agrafes.
- De forme compacte et ergonomique, elle est munie de prises douces qui améliorent le confort.
- Fait de métal durable pour une performance maximale. Argentée avec des touches d'orange et de noir.
- Le système de chargement QuickLoad^{MC} à relâchement simplifie le chargement.
- Garantie limitée à vie.

No. Prod.	Description	Com. Min	Qté boîte	Qté Ctn	Qté Palette	Pds Ctn
74711 87840	Argent	3		3	420	4.7

Utilise les agrafes Optima Premium Swingline 35556 ou SF4 35454.



Modèle d'emploi facile à levier professionnel (2-60)

- Requiert seulement 1 format d'agrafe pour une capacité de 2 à 60 feuilles.
- Offre une capacité d'agrafage 3 fois supérieure (jusqu'à 60 feuilles) aux autres agrafeuses de bureau.
- Jusqu'à 30 % plus facile à utiliser que les autres agrafeuses de bureau.
- Comprend 500 agrafes gratuites.
- Utilise seulement les agrafes Optima® de grande capacité 3/8 po (# 35550).
- En métal pour une durabilité maximale.
- Garantie limitée à vie.

No. Prod.	Description	Com. Min	Qté boîte	Qté Ctn	Qté Palette	Pds Ctn
74711 77701	Noir	1		6	720	9.6

Utilise les agrafes Optima de grande capacité Swingline 35550



Agrafeuse LowForce 35x Swingline

Technologie à effort réduit qui permet de réduire l'effort de 45 %.

- Technologie d'enclume plate qui permet d'aplatir les piles de papier.
- Réduction d'effort jusqu'à 45 %.
- Agrafes de 2 à 35 feuilles.
- Base antidérapante en caoutchouc.
- Indicateur de recharge.
- Soutenue par la promesse de fiabilité Swingline.
- Garantie limitée d'un (1) an.

No. Prod.	Description	Com. Min	Qté boîte	Qté Ctn	Qté Palette	Pds Ctn
64474 87830	Bande complète, noire	6	6	24	400	7.0
64474 87831	Demi-bande, noire	6	6	24	480	6.4

Pour une performance optimale, utilisez les agrafes Optima Premium 35556 ou SF4 35454.

Agrafeuses pleine longueur



Agrafeuse SmartTouch^{MC}

Assez de puissance pour passer au travers de 25 feuilles à la fois en utilisant jusqu'à 50 % moins d'effort que les agrafeuses standard.

- Élégante et stylisée, cette agrafeuse de bureau à bande complète facilite et simplifie les tâches quotidiennes.
- Textures douces et conception ergonomique.
- Le chargement frontal QuickLoad^{MC} se fait en un clin d'œil.
- Pour de meilleurs résultats, utilisez les agrafes Swingline® S.F.® 4® Premium.
- Garantie limitée d'un an.



No. Prod.	Description	Com. Min	Qté boîte	Qté Ctn	Qté Palette	Pds Ctn
74711 66503	Noir/Gris	6		6	1920	3.8
74711 66525	Bleu/argent	6		6	1224	1.0
64474 66553	Assortis * Discontinué	6		6	1224	1.0

*L'assortiment comprend 2 argent/bleu, 2 argent/rouge, 2 argent/gris



Agrafeuse compacte SmartTouch^{MC}

Assez de puissance pour passer au travers de 25 feuilles à la fois en utilisant jusqu'à 50 % moins d'effort que les agrafeuses standard.

- Élégante et stylisée, cette agrafeuse de bureau à bande complète facilite et simplifie les tâches quotidiennes.
- Textures douces et conception ergonomique.
- Le chargement frontal QuickLoad^{MC} se fait en un clin d'œil.
- Pour de meilleurs résultats, utilisez les agrafes Swingline® S.F.® 4® Premium.
- Garantie limitée d'un an.



No. Prod.	Description	Com. Min	Qté boîte	Qté Ctn	Qté Palette	Pds Ctn
74711 66508	Noir/Gris	6		6	1764	4.0
74711 66532	Bleu/argent	6		6	1764	0.6

Agrafeuses pleine longueur



Agrafeuse Grip SmartTouch^{MC}

Assez de puissance pour passer au travers de 25 feuilles à la fois en utilisant jusqu'à 50 % moins d'effort que les agrafeuses standard.

- Élégante et stylisée, cette agrafeuse de bureau à bande complète facilite et simplifie les tâches quotidiennes.
- Textures douces et conception ergonomique.
- Pour de meilleurs résultats, utilisez les agrafes Swingline® S.F.® 4® Premium.
- Garantie limitée d'un an.



No. Prod.	Description	Com. Min	Qté boîte	Qté Ctn	Qté Palette	Pds Ctn
74711 66512	Noir	6	6	12	2016	5.3



66555



66554

Agrafeuse mode à bande complète

Idéale pour toute personne qui désire une agrafeuse très performante, élégante et stylisée.

- Conception stylisée moderne offrant un nouveau regard.
- Capacité d'agrafer 20 feuilles
- Fabrication métallique fiable procurant un agrafage de longue durée
- Se tient debout grâce à sa forme carrée.
- Garantie limitée d'un an.



No. Prod.	Description	Com. Min	Qté boîte	Qté Ctn	Qté Palette	Pds Ctn
64474 66555	Noir	6		6	1620	5.5
64474 66554	Rouge (DC)	6		6	1620	5.5

Agrafeuses pleine longueur



Système[™] antiblocage



Agrafeuse Optima® de bureau

Garantie sans blocage de la première à la dernière agrafe.

- 25% plus de capacité que les agrafeuses standard – agrafe de 2 à 25 feuilles en utilisant les agrafes Optima® Premium Swingline® ou les agrafes S.F.® 4® Premium.
- En métal pour une durabilité maximale.
- Revêtement doux pour plus de confort.
- Conception innovatrice aux lignes modernes; en instance de brevet.
- Garantie limitée à vie.

No. Prod.	Description	Com. Min	Qté boîte	Qté Ctn	Qté Palette	Pds Ctn
Utilise les agrafes Optima Premium 35556 Swingline ou SF4 35454.						
74711 87800	Noir	3	3	12	288	13.8
74711 87801	Argent	3	3	12	288	13.8



Système[™] antiblocage



Agrafeuse Optima® Grip

Conception experte afin de maximiser sa performance dans la main.

- Garantie sans blocage pour chaque agrafe, de la première à la dernière de la bande.
- 25% plus de capacité que les agrafeuses standard – agrafe de 2 à 25 feuilles en utilisant les agrafes Optima® Premium Swingline® ou les agrafes S.F.® 4® Premium.
- Formes arrondies pour améliorer le confort dans la main : facile à prendre pour plus de précision et de contrôle.
- Revêtement doux pour plus de confort.
- En métal pour une durabilité maximale.
- Garantie limitée à vie.

No. Prod.	Description	Com. Min	Qté boîte	Qté Ctn	Qté Palette	Pds Ctn
Utilise les agrafes Optima Premium 35556 Swingline ou SF4 35454.						
74711 87810	Noir graphite	3	3	12	360	16.3
74711 87811	Argent	3	3	12	360	16.3

PRODUITS D'AGRAFAGE

Agrafeuses pleine longueur



Agrafeuse de bureau ultra économique Pro

- Fabrication tout en métal pour une longue durée.
- Capot en caoutchouc doux pour plus de confort d'agrafage.
- Indicateur de faible niveau d'agrafes.
- L'enclume pivote pour agraffer ou clouer.
- Le capot se relève pour le chargement des agrafes.
- Le socle intégral en caoutchouc non égratignant procure de la stabilité.
- Garantie limitée à vie.

No. Prod.	Description	Com. Min	Qté boîte	Qté Ctn	Qté Palette	Pds Ctn
Utilise les agrafes SF4 35454 ou Standard 35108						
74711 31002	Noir	6	6	48	2496	30.4



ANTIMICROBIENNE PROTECTION[™]



Agrafeuse commerciale 747®

Le summum en conception et confort, cette agrafeuse incorpore toute la fiabilité et les caractéristiques de qualité du modèle Classic 747®.

- Capot en métal et la base en métal moulé pour une durabilité et une stabilité supérieures.
- Mécanisme performant muni d'un rail interne à l'épreuve des blocages et pour un agrafage à long terme.
- Cheval de bataille
- Le loquet assure une position d'agrafage contrôlée et sécuritaire.
- S'ouvre pour clouer.
- Garantie limitée à vie.

No. Prod.	Description	Com. Min	Qté boîte	Qté Ctn	Qté Palette	Pds Ctn
Utilise les agrafes SF4 35454 Swingline						
74711 74741	Noir (BTE)*	1		12	1380	18.0
74711 74720	Chromé (DC)	6		6	1260	7.8
74711 74742	Bleu bronzé (BTE)	1		12	1620	14.4
74711 74736	Rouge (DC)	1		6	1260	7.8
74711 74739	Noir, emballage double coque (DC)*	1		6	1260	7.2

*Produit muni d'une protection antimicrobienne

Agrafeuses pleine longueur



Agrafeuse classique 747®

Agrafeuse de bureau fiable et de grande qualité fabriquée pour durer pendant de nombreuses années en service intensif.

- Capot en métal et la base en métal moulé pour une durabilité et une stabilité supérieures.
- Mécanisme performant muni d'un rail interne à l'épreuve des blocages et pour un agrafage à long terme.
- Le loquet assure une position d'agrafage contrôlée et sécuritaire.
- S'ouvre pour clouer.
- Garantie limitée à vie.

No. Prod.	Description	Com. Min	Qté boîte	Qté Ctn	Qté Palette	Pds Ctn
Utilise les agrafes SF4 35454 Swingline						
74711 74701	Noir satiné	1		12	1740	13.2



Vert – prête àagrafer

Rouge – niveau des agrafes faible



Agrafeuse de bureau InVision^{MC}

No. Prod.	Description	Com. Min	Qté boîte	Qté Ctn	Qté Palette	Pds Ctn
Utilise les agrafes SF4 35454 Swingline						
74711 82801	Noir, Gris et Carbon	3	3	12	360	11.5

Agrafeuses pleine longueur



Agrafeuse de bureau Companion^{MC}

- Dégrafeuse détachable ne déchirant pas – prête lorsque vous l'êtes!
- Mécanisme d'agrafage tout en métal pour une performance d'agrafage durable et précise.
- La selle et le mécanisme de rail interne empêchent les blocages.
- Profil doux pour un confort amélioré dans la main : prise facile pour plus de précision et de contrôle.
- Style exceptionnel – offert dans une variété de couleur éclatante.
- Garantie limitée à vie.

No. Prod.	Description	Com. Min	Qté boîte	Qté Ctn	Qté Palette	Pds Ctn
Utilise les agrafes SF4 35454 Swingline						
74711 66201	Noir, Gris et Carbon	3	3	12	360	12.0

Agrafeuse classique, commerciale, professionnelle 767^{MC}

Cette agrafeuse d'excellente qualité offre des performances et des caractéristiques exceptionnelles, ainsi qu'un style élané contemporain.

- Fabriquée en métal moulé.
- Le capot se relève pour charger les agrafes «Speedpoint» ou autres de format standard, le rail en acier assure un chargement facile et précis des agrafes dans la glissière.
- La barre enveloppante renforce la tête de la glissière pour prévenir les blocages.
- Indicateur de rechargement d'agrafes sur le côté de la glissière.
- Le loquet sur la base empêche son ouverture accidentelle et permet de l'ouvrir à plat pour clouer.
- Garantie limitée à vie.

No. Prod.	Description	Com. Min	Qté boîte	Qté Ctn	Qté Palette	Pds Ctn
Utilise les agrafes SF4 35454 Swingline						
74711 76701	Noir satiné	1		12	1560	13.8

Agrafeuses pleine longueur



ANTIMICROBIENNE
PROTECTION*



Agrafeuse 646 de bureau durable

Tout en métal, base en métal moulé pour plus de durabilité et de stabilité.

- Formes arrondies pour plus de confort et de flexibilité.
- Enclume performante pour un usage répété.
- Garantie limitée à vie.
- Produit muni d'une protection antimicrobienne.

No. Prod.	Description	Com. Min	Qté boîte	Qté Ctn	Qté Palette	Pds Ctn
Utilise les agrafes SF4 35454 Swingline						
74711 64601	Noir	1		12	1620	11.4

Agrafeuses pleine longueur



Agrafeuse 444 commerciale de bureau

Tout en métal pour plus de durabilité.

- Le loquet assure une position d'agrafage contrôlée et sécuritaire.
- Mécanisme performant muni d'un rail interne à l'épreuve des blocages et pour un agrafage à long terme.
- Garantie limitée à vie.
- Agrafe 2 à 20 feuilles en utilisant des agrafes S.F.® 4®.

No. Prod.	Description	Com. Min	Qté boîte	Qté Ctn	Qté Palette	Pds Ctn
Utilise les agrafes SF4 35454 Swingline						
74711 44401	Noir		12	12	1620	13.2



ANTIMICROBIENNE
PROTECTION*



Agrafeuse standard (545)

Performance d'agrafage fiable.

- Maintenant offerte en version écologique!
- Modèle profilé, léger, capot et socle en plastique moulé.
- Poussoir d'agrafes à ressort.
- S'ouvre pour clouer.
- Base recouverte entièrement de caoutchouc pour protéger le bureau et empêcher de glisser.
- NOTE : 54551 - 545 noir + 5000 agrafes Swingline + dégrafeuse.
- Garantie limitée de 1 an.
- Produit muni d'une protection antimicrobienne.
- Agrafe 2 à 15 feuilles en utilisant des agrafes S.F.® 4®.

No. Prod.	Description	Com. Min	Qté boîte	Qté Ctn	Qté Palette	Pds Ctn
Utilise les agrafes SF4 35454 Swingline						
74711 54501	Noir (BTE) **	12		12	2304	5.7
74711 54551	Noir, emballage boni (DC)	1		12	576	15.6

** Fabriquée à partir de 50 % de contenu recyclé



Agrafeuse Optima® 25 à effort réduit

Emballage commercial

- Elle requiert la moitié moins d'effort que les agrafeuses standard.
- Prise douce qui améliore le confort et le contrôle lorsque vous l'utilisez sur le bureau ou dans la main.
- Capacité de 25 feuilles avec une performance d'exécution constante et supérieure.
- Le chargeur accepte une bande complète de 210 agrafes.
- Extérieur stylisé en plastique durable et mécanisme en métal.
- Garantie limitée de 1 an.



No. Prod.	Description	Com. Min	Qté boîte	Qté Ctn	Qté Palette	Pds Ctn
Utilise les agrafes SF4 35454 Swingline.						
74711 66402	Orange/Gris		6	6	1260	6.4

Agrafeuses à demi-bande



Systeme® antiblocage

Agrafeuse Optima® Grip compacte

- Offre une garantie sans blocage pour chaque agrafe de la bande.
- Offre 25% plus de capacité que les agrafeuses standard et agrafe jusqu'à 25 feuilles de papier bond à l'aide des agrafes Speedpoint Premium Swingline.
- Conception ergonomique pour maximiser sa performance dans la main; version à demi-bande.
- En métal pour une durabilité maximale.
- Conception innovatrice brevetée aux lignes modernes pour un maximum de confort.
- Prise douce et confortable en gel.
- Garantie limitée à vie.

No. Prod.	Description	Com. Min	Qté boîte	Qté Ctn	Qté Palette	Pds Ctn
Utilise les agrafes Optima Premium 35556 ou SF4 35454 Swingline.						
74711 87815	Noir	6	6	702	5.8	
74711 87816	Argent	6	6	702	5.8	



Agrafeuse Optima® 25 compacte à effort réduit

Tout en douceur, silencieuse et requiert moins d'effort à chaque utilisation.

- Elle requiert la moitié moins d'effort que les agrafeuses standard.
- Prise douce qui améliore le confort et le contrôle lorsque vous l'utilisez sur le bureau ou dans la main.
- Capacité de 25 feuilles avec une performance d'exécution constante et supérieure.
- Le chargeur accepte une demi-bande de 105 agrafes.
- Extérieur stylisé en plastique durable et mécanisme en métal.
- Garantie limitée de 1 an.

No. Prod.	Description	Com. Min	Qté boîte	Qté Ctn	Qté Palette	Pds Ctn
Utilise les agrafes SF4 35454 Swingline.						
74711 66412	Orange/Gris					

Agrafeuses à demi-bande



Agrafeuse de bureau Ergo Pro

- Fabrication durable tout métal coulé sous pression.
- Agrafe jusqu'à 20 feuilles bond, 20 lb.
- Conception ergonomique pour un confort dans la main et un emploi facile sur le bureau.
- La selle et le rail interne empêchent les blocages.
- Dégrafeuse métallique incorporée.
- Matériau de prise doux sur le socle et le capot pour un confort accru et pour éviter d'égratigner le bureau.
- Enclume rotative pour clouer.
- Garantie limitée à vie.

No. Prod.	Description	Com. Min	Qté boîte	Qté Ctn	Qté Palette	Pds Ctn
Utilise les agrafes SF4 35454 ou Standard 35108 Swingline						
74711 28252	Bleu/argent	6	6	1260	4.8	



Agrafeuse E-Z Grip^{MC}

Le modèle E-Z Grip offre beaucoup de confort grâce à sa prise douce anti-dérapante et sa conception ergonomique.

- Capacité de 15 feuilles (papier de 20 lb) – répond à tous les besoins d'agrafage standards.
- Ce modèle polyvalent se pose à la verticale pour agraffer dans la main ou se pose à plat pour un usage sur le bureau.
- Prise coussinée – non glissante et douce au toucher.
- Style compact – se pose à la verticale pour économiser de l'espace ou repose à plat sur le bureau.
- Modèle ergonomique – parties supérieure et inférieure de l'agrafeuse profilées ergonomiquement.
- Enclume pivotante – elle agrafe ou cloue.
- Garantie limitée de 1 an.

No. Prod.	Description	Com. Min	Qté boîte	Qté Ctn	Qté Palette	Pds Ctn
Utilise les agrafes SF4 Swingline 35454						
74711 78890	Noir	6	6	36	1296	70.6
74711 78892	Assortiment de couleurs, emballage boni*	6	6	36	972	3.6

* Avec agrafes et dégrafeuse

Agrafeuses à demi-bande



Agrafeuse économique 310

Agrafeuse légère et économique à bande complète.

- Robustes capot et base en plastique.
- Poussoir d'agrafes à ressort.
- L'enclume pivote pouragrafer ou clouer.
- S'ouvre pour clouer.
- Base complète en caoutchouc pour protéger les bureaux.
- Garantie limitée de 1 an.

No. Prod.	Description	Com. Min	Qté boîte	Qté Ctn	Qté Palette	Pds Ctn
Utilise les agrafes SF4 35454 ou Standard 35108						
74711 31001	Noir	1		24	2760	10.8

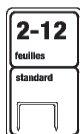

Agrafeuse Tot®

Pratique pour la maison, l'école ou le bureau.

- Fabrication durable en plastique à l'épreuve des impacts.
- Agrafe de 2 à 12 feuilles en utilisant des agrafes standard.
- Dégrafeuse intégrée – là, lorsque vous en avez besoin!
- Compartiment pour ranger les agrafes – vous serez toujours prêt!
- Préemballée avec 1000 agrafes standard Swingline
- Garantie limitée d'un (1) an

No. Prod.	Description	Com.	Qté	Qté	Qté	Pds
		Min	boîte	Ctn	Palette	Ctn
Utilise les agrafes Standard 35108 Swingline						
74711 79141	Assortiment*	24	24	1152	6.3	

* Les couleurs sont sujettes à changement.



Agrafeuse Tot® Grip

Modèle compact debout – idéal sur la route.

- Plastique résistant pour plus de durabilité.
- Dégrafeuse intégrée – là, lorsque vous en avez besoin.
- Unique compartiment de rangement d'agrafes – toujours prêt.
- Emballée avec 1000 agrafes de couleurs brillantes Swingline.
- Garantie limitée de 1 an.

No. Prod.	Description	Com.	Qté	Qté	Qté	Pds
		Min	boîte	Ctn	Palette	Ctn
Utilise les agrafes SF4 35454 ou Standard 35108 Swingline						
74711 79168	Assortiment*	6	6	24	1440	5.6

* L'assortiment comprend : bleu, violet, rouge et orange (les couleurs sont sujettes à changement).

Swingline vous offre la plus grande sélection d'agrafeuses électriques...

La fonctionnalité exceptionnelle est connectée aux courbes avant-gardistes. Le résultat est électrique. La rapidité, la fiabilité, la performance et le confort réunis augmentent la productivité et facilitent votre travail. Aujourd'hui, profitez de la puissance.

CONTRÔLE DE L'UTILISATEUR
Auto Manuel

Le contrôle de l'utilisateur permet de choisir entre un fonctionnement automatique ou manuel pour un agrafage contrôlé et de précision. Il est offert sur les agrafeuses électriques Optima® 20, 45 et 70.



Déagrafeuse pratique. Offerte sur les agrafeuses électriques Optima® 20.

double puissance



L'option à pile ou électrique CA offre de la flexibilité et permet d'être transporté partout. Offerte sur une variété d'agrafeuses électriques de bureau Swingline.



Garantis de fonctionner selon les plus hauts standard tout au long de la garantie (en présumant un usage normal du produit) ou ACCO Brands remplacera le produit. Offert sur plusieurs agrafeuses électriques Swingline ... surveillez l'icône.



Rechargeable.

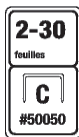

Agrafeuse électrique à cartouche (690)

Technologie de la cartouche longue durée brevetée de 5000 agrafes.

- Guide d'ajustement de la profondeur pour plus de précision.
- Mécanisme motorisé de haute performance pour des années d'usage intense.
- Cartouche à charger et à décharger.
- Conception compacte qui prend peu de place sur un bureau.
- Les pieds à succion procurent de la stabilité – prévenant les glissements et le maculage.
- Pré emballé incluant une cartouche de 5000 agrafes (50050).
- Garantie limitée 2 ans.

No. Prod.	Description	Com. Min	Qté boîte	Qté Ctn	Qté Palette	Pds Ctn
74711 69008	Noir	1	2	160	7.4	

Utilise une cartouche de 5000 agrafes 50050.

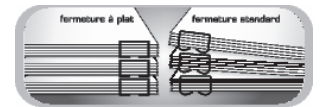
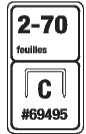

L'agrafage à plat facilite l'empilage et nécessite seulement un format d'agrafe.

Agrafeuse électrique à cartouche de grande capacité (270)

- Agrafe jusqu'à 70 feuilles bond, 20 lb.
- Enclume plate érase l'agrafe pour faciliter l'empilage.
- Le déclencheur d'agrafe automatique vous permet de régler la profondeur d'agrafage jusqu'à 1 po.
- Système d'agrafage offrant une haute performance que l'on retrouve dans les salles de copies.
- La molette de déblocage facile d'emploi est située au bas de l'unité.
- Chargement/déchargement simplifié de la cartouche.
- Durabilité améliorée – double durée de performance comparativement à l'unité actuelle.
- Un élément de sécurité empêche d'utiliser l'agrafeuse si le capot n'est pas bien enclenché.
- Modèle profilé amélioré.
- Utilise une cartouche d'agrafes robustes S.F.-227.
- Non recommandée pour un usage industriel, approbation UL – 115 V.
- Garantie limitée de 1 an.

No. Prod.	Description	Com. Min	Qté boîte	Qté Ctn	Qté Palette	Pds Ctn
74711 69270	Noir	1	1	77	6.2	

Utilise la cartouche S.F.227, 69495

Système[™]
antiblocage



PERFORMANCE
à 100%
GARANTIE[™]

70
feuilles
Optima
agrafes de
grande
capacité



Agrafeuse électrique Optima® 70

Grande capacité d'agrafage et guide d'emplacement des agrafes.

- Agrafeuse électrique à bande de grande capacité.
- Guide d'emplacement des agrafes pivotant pour un alignement et un positionnement parfait des agrafes en tout temps.
- Agrafe sans blocage jusqu'à 70 feuilles à l'aide d'agrafes Optima® de grande capacité #35550 Swingline®
- Mécanisme de l'enclume plate permet de faire de belles piles de feuilles.
- Le guide d'emplacement des agrafes illumine l'endroit où vous agrafez sur la feuille.
- Vous contrôlez l'endroit et le moment d'agrafer.
- Voyant lumineux DEL vous avertit lorsque le niveau des agrafes est bas.
- Jauge intégrée pour mesurer l'épaisseur d'une pile afin que vous utilisiez les bonnes agrafes.
- Tiroir de rangement pour les bandes d'agrafes en surplus.
- Prise confortable pour activer les options.
- Performance 100% garantie
- Garantie limitée 5 ans.

No. Prod.	Description	Com. Min	Qté boîte	Qté Ctn	Qté Palette	Pds Ctn
74711 48210	Utilise les agrafes Optima de grande capacité Swingline 35550	1	1	48	8.0	

Système[™]
antiblocage



PERFORMANCE
à 100%
GARANTIE[™]



Agrafeuse électrique Optima® 45

Agrafage automatique de grande capacité utilisant des agrafes de format standard.

- Agrafage de grande capacité utilisant des agrafes de format standard.
- Silencieuse – idéale pour les bureaux.
- Agrafe jusqu'à 45 feuilles avec des agrafes Optima® premium Swingline®.
- Agrafe sans blocage à l'aide des agrafes Optima^{MC} Premium Swingline®.
- Vous contrôlez l'endroit et le moment d'agrafer.
- Voyant lumineux DEL vous avertit lorsque le niveau des agrafes est bas.
- Jauge intégrée pour mesurer l'épaisseur d'une pile et guide d'emplacement des agrafes.
- Tiroir de rangement pour les bandes d'agrafes en surplus.
- Prise confortable pour activer les options.
- Performance 100% garantie
- Garantie limitée 5 ans.

No. Prod.	Description	Com. Min	Qté boîte	Qté Ctn	Qté Palette	Pds Ctn
74711 48209	Utilise des agrafes Optima Swingline de grande capacité 35556.	2	2	78	11.8	

Agrafeuses électriques

Systeme™
antiblocage



Agrafeuse électrique Optima® 20

Agrafeuse de bureau automatique silencieuse et de conception élégante – parfaite pour être utilisée tous les jours.

- Conception élégante pour tous les types de bureau.
- Silencieuse – idéale dans les bureaux.
- Agrafe sans blocage jusqu'à 20 feuilles à l'aide des agrafes Optima^{MC} Premium Swingline®.
- Vous contrôlez l'endroit et le moment d'agrafer.
- Voyant lumineux DEL vous avertit lorsque le niveau d'agrafes est bas.
- Jauge intégrée pour mesurer l'épaisseur d'une pile et guide d'emplacement des agrafes.
- Dégrafeuse amovible intégrée.
- Prise confortable pour activer les options.
- Se branche ou fonctionne à piles.
- Performance 100% garantie
- Garantie limitée 5 ans.

No. Prod.	Description	Com. Min	Qté boîte	Qté Ctn	Qté Palette	Pds Ctn
Utilise des agrafes Optima Premium Swingline 35556.						
74711 48208		2	2	120	6.6	

PRODUITS D'AGRAFAGE

Agrafeuses électriques

Systeme™
antiblocage



Agrafeuse électrique Optima® Grip

Agrafeuse automatique compacte que vous contrôlez!

- Agrafeuse compacte et automatique pour agraffer n'importe où.
- Agrafe sans blocage jusqu'à 20 feuilles à l'aide des agrafes Optima^{MC} Premium Swingline®.
- Vous contrôlez l'endroit et le moment d'agrafer.
- Jauge intégrée pour mesurer l'épaisseur d'une pile et guide d'emplacement des agrafes.
- Prise confortable lorsqu'elle est utilisée dans la main.
- Se branche ou fonctionne à piles.
- Performance 100% garantie
- Garantie limitée 2 ans.



No. Prod.	Description	Com. Min	Qté boîte	Qté Ctn	Qté Palette	Pds Ctn
Utilise des agrafes Optima Premium Swingline 35556.						
74711 48207		3	3	342	5.7	



Agrafeuse automatique Breeze

Gardez votre calme avec cette agrafeuse rapide et facile à utiliser.

- Elle agrafe automatiquement jusqu'à 20 feuilles à la fois.
- Mécanisme à moteur pour un agrafage rapide et aisé.
- Elle est alimentée par 4 piles AA (non incluses), avec voyant lumineux indiquant lorsque le niveau des piles est bas.
- Fenêtre pour voir où vous agrafez.
- Bouton de chargement d'agrafe facile à utiliser.
- Garantie limitée un an.

No. Prod.	Description	Com. Min	Qté boîte	Qté Ctn	Qté Palette	Pds Ctn
74711 42132	Noir	3	3	540	2.8	

Tableau de comparaison des agrafeuses électriques – caractéristiques/capacités

	Usage personnel							Usage partagé	
	Portative				De Bureau				
	Agrafeuse électrique portative	Agrafeuse électrique Optima® Grip	Agrafeuse électrique rechargeable sans fil	Agrafeuse électrique Breeze	Agrafeuse électrique Optima® 20	Agrafeuse électrique Optima® 45	Agrafeuse électrique Optima® 70	Agrafeuse électrique à cart. de grande capacité	Agrafeuse électrique à
Nu. de produit	48200	48207	48201	42132	48208	48209	48210	69270	69008
Capacité de feuilles (papier 20 lb)	20	20	20	20	20	45	70	70	30
Agrafes recommandées	S.F.® 4®	Optima™	S.F.® 4®	S.F.® 4	Optima™	Optima™	Optima™ de grande capacité	Cartouche d'agrafes S.F. 227®	Cartouche de 5000 agrafes
Nu. de produit des agrafes	35450	35556	35450	35450	35556	35556	35550	69495	50050
Chargement max. d'agrafes	210	105	210	105	210	210	125	5,000	5,000
Enclume à clouer						✓	✓	✓	
Profondeur ajustable	✓		✓		✓	✓	✓	✓	✓
Profondeur	¼"-1½"	¾" et 1"	¼"-¾"	½"	¾"-1½"	¼"-1½"	¼"-1¾"	¼"-1½"	¼"-¾"
Guides d'alignement		✓			✓	✓	✓		
Option de contrôle de l'utilisateur		✓			✓	✓	✓		
Indicateur du niveau d'agrafes	✓		✓		✓	✓	✓		
Mécanisme à moteur silencieux	✓	✓	✓	✓	✓	✓	✓	✓	✓
Pile rechargeable			✓						
Double pouvoir (110v ou piles alcalines)	✓	✓			✓				
Portative dans la main	✓	✓	✓	✓					
Évaluation électrique	120V	120V	120V		120V	120V	120V	120V	120V
Longueur du fil	6 pi.	6 pi.	6 pi.	N/A	6 pi.	6 pi.	6 pi.	6 pi.	6 pi.
Performance garantie 100%		✓	✓		✓	✓	✓	✓	✓
Garantie	Limitée 2-ans	Limitée 2-ans	Limitée 2-ans	Limitée 1-an	Limitée 5-ans	Limitée 5-ans	Limitée 5-ans	Limitée 1-an	Limitée 2-ans
Garantie JamFree		✓			✓	✓	✓		

Agrafeuses robustes



Agrafeuse robuste de grande capacité (900XD)

Le modèle 900XD Swingline est une agrafeuse puissante et polyvalente. Elle comprend une poignée ergonomique et un dispositif antiblocage unique qui facilite l'agrafage pour les gros projets.

- Agrafe de 2 à 210 feuilles de papier.
- Profondeur de l'ouverture qui s'ajuste jusqu'à 2 1/2 po pour une flexibilité supérieure.
- Tout en métal.
- Manche facile à tenir pour une utilisation confortable.
- Nouveau levier sur la plaque avant pour faciliter les déblocages.
- La selle mobile avant facilite les déblocages.
- Grands pieds caoutchoutés offrant stabilité et empêchant les marques.
- Utilise les agrafes HD S.F.-13 de 1/4, 1/2, 3/8, 3/4 po et les agrafes HD S.F.-66 de 5/16, 7/16 et 9/16 po de Swingline.
- Garantie limitée à vie.

No. Prod.	Description	Com. Min	Qté boîte	Qté Ctn	Qté Palette	Pds Ctn
74711 90002	Noir	1		4	120	19.4

Utilise les agrafes S.F.-13 ou S.F.-66



50 % moins d'effort



ANTIMICROBIENNE PROTECTION™



Agrafeuse robuste LightTouch®

Agrafeuse robuste révolutionnaire - une façon différente d'agrafer les piles de feuilles.

- Flexibilité ultime: utilise une seule agrafe pour agraffer 20 à 120 feuilles. Plus besoin de changer d'agrafes.
- Facilité d'utilisation sans précédent; nécessite 50 % moins d'effort.
- Chargement d'agrafe pratique à un bouton.
- Bouton pour nettoyer les agrafes coincées.
- Guide d'ajustement polyvalent pour un alignement précis à la verticale et à l'horizontale.
- Fabrication exceptionnelle en métal durable.
- Matériau doux pour plus de confort.
- Utilisez des agrafes robustes LightTouch™ Swingline® (90009) seulement.
- Garantie limitée à vie.
- Produit muni d'une protection antimicrobienne

No. Prod.	Description	Com. Min	Qté boîte	Qté Ctn	Qté Palette	Pds Ctn
74711 90010	Light Touch™	2		2	90	8.4

Utilise les agrafes 90009

Agrafeuses robustes

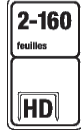

Agrafeuse robuste (390)

Excellente pour l'agrafage des documents volumineux. Durable et confortable à utiliser.

- Profondeur de l'ouverture qui s'ajuste jusqu'à 2 5/8 po pour plus de flexibilité et de contrôle.
- Mécanisme tout en métal pour un rendement durable.
- Confortable manche à prise pour les doigts.
- Nouveau levier sur la plaque avant pour faciliter les déblocages.
- Parfaite pour les salles de copies, salles de courrier et autres centres de travail.
- Utilise les robustes agrafes S.F.-13 – 1/4, 1/2, 3/8 et 3/4 po.
- Garantie limitée à vie.

No. Prod.	Description	Com. Min	Qté boîte	Qté Ctn	Qté Palette	Pds Ctn
74711 39002	Platine	1		6	216	20.1

Utilise les agrafes S.F.-13

Agrafeuses pour usage spécial

Agrafeuses pour usage spécial

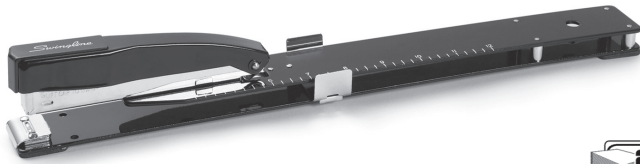

Agrafeuse Pro longue portée

La polyvalence exceptionnelle de cette agrafeuse spécialisée à longue portée répond au besoin d'agrafage non standard et central.

- Permet d'agrafer jusqu'à 12" du bord d'une feuille
- Capacité d'agrafer 20 feuilles
- Fabrication métallique durable
- Possède une règle intégrée et un guide de papier réglable verrouillable et un rail interne à l'épreuve des blocages
- Garantie à vie limitée

Agrafeuse à main de première qualité

Conception à pince pratique et préférée des détaillants tels que les fleuristes ou les nettoyeurs à sec et les employés de bureau ayant des besoins d'agrafe flexibles

- Capacité d'agrafer 20 feuilles
- Fabrication métallique durable avec dessus recouvert de matériau doux au toucher
- Chargement des agrafes par le haut qui augmente la facilité d'utilisation
- Comprend un crochet de sécurité intégré afin de faciliter la fixation à un câble de sécurité
- Garantie à vie limitée

No. Prod.	Description	Com. Min	Qté boîte	Qté Ctn	Qté Palette	Pds Ctn
Utilise les agrafes SF4 35454 ou Standard 35108						
74711 34121	Agrafeuse de longue portée, noir	6	6	576	14.6	

No. Prod.	Description	Com. Min	Qté boîte	Qté Ctn	Qté Palette	Pds Ctn
Utilise les agrafes SF4 35454 ou Standard 35108						
74711 29950	Agrafeuse à main de première qualité	6	6	720	6.4	

Tableau de comparaison des agrafes

Agrafes Swingline

Les agrafes Swingline sont les plus fines au monde. Elles sont offertes dans plusieurs formats et types, chacune est conçue pour satisfaire à des besoins spécifiques. Toutes les variétés d'agrafes sont inspectées rigoureusement pendant leur fabrication. Elles sont façonnées avec précision, et le fil trempé et l'épaisseur sont contrôlés avec soin pour s'assurer de l'uniformité de la qualité. Pour de meilleurs résultats, utilisez toujours des agrafes Swingline.



Agrafe standard

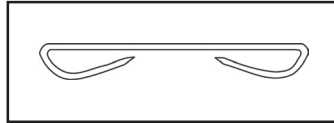

Agrafe rabattue standard

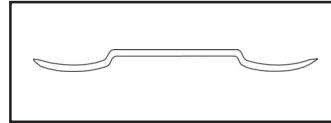

Épingle

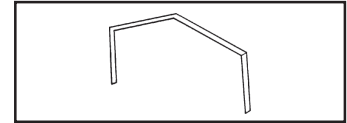

Agrafe couronne

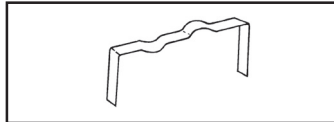

Agrafe ondulée

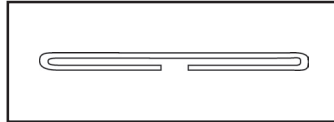

Agrafe rabattue aplatie



À clouer

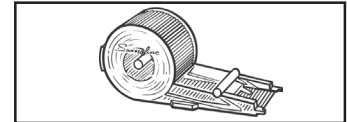

Cartouche

AGRAFEUSES

Modèle d'agrafeuse	Modèle d'agrafes	Numéro SKU des agrafes	Longueur des pattes	Modèle d'agrafeuse	Modèle d'agrafes	Numéro SKU des agrafes	Longueur des pattes
Agrafeuses manuelles de bureau				Agrafeuses spéciales/robustes			
Agrafeuse de bureau Optima®	Agrafes Optima™ Premium	35556	1/4"	Agrafeuse robuste	Agrafes robustes HD	Various	1/4", 3/8", 1/2", 3/4"
Agrafeuse Optima® Grip	Agrafes Optima™ Premium	35556	1/4"	Agrafeuse robuste de grande capacité	Agrafes robustes HD	353xx	1/4", 3/8", 1/2", 3/4", 15/16"
Agrafeuse de bureau 767	Agrafes S.F.® 4° Premium	35450	1/4"	Agrafeuse robuste LightTouch®	Agrafes robustes LightTouch™	90009	5/8"
Agrafeuse 747® Business	Agrafes S.F.® 4° Premium	35450	1/4"	Agrafeuse longue portée	Agrafes S.F.® 4° Premium	35450	1/4"
Agrafeuse 747® classique	Agrafes S.F.® 4° Premium	35450	1/4"	Agrafeuse électrique			
Agrafeuse commerciale de bureau	Agrafes S.F.® 4° Premium	35450	1/4"	Agrafeuse électrique Optima® Grip	Agrafes Optima™ Premium	35556	1/4"
Agrafeuse Smooth Grip™	Agrafes S.F.® 4° Premium	35450	1/4"	Agrafeuse électrique Optima® 20	Agrafes Optima™ Premium	35556	1/4"
Agrafeuse standard	Agrafes S.F.® 4° Premium	35450	1/4"	Agrafeuse électrique Optima® 45	Agrafes Optima™ Premium	35556	1/4"
Agrafeuse commerciale compacte	Agrafes S.F.® 4° Premium	35450	1/4"	Agrafeuse électrique Optima® 70	Agrafes Optima™ de grande capacité	35550	3/8"
Agrafeuse Optima® Grip compacte	Optima™ Premium Staples	35556	1/4"	Agrafeuse électrique rechargeable	Agrafes S.F.® 4° Premium	35450	1/4" sans fil
Agrafeuse de bureau Companion™	Agrafes S.F.® 4° Premium	35450	1/4"	Agrafeuse automatique Breeze	Agrafes S.F.® 4° Premium	35450	1/4"
Agrafeuse de bureau Invision®	Agrafes S.F.® 4° Premium	35450	1/4"	Agrafeuse électrique personnelle	Agrafes S.F.® 4° Premium	35450	1/4"
Agrafeuse Optima® PowerEase™	Agrafes Optima™ Premium	35556	1/4"	Agrafeuse électrique à cartouche	Cartouche de 5000 agrafes	50050	1/4"
Agrafeuse Light Grip™	Agrafes S.F.® 4° Premium	35450	1/4"	Agrafeuse électrique de grande capacité	Cartouche d'agrafes de grande capacité	69495	3/8"
Agrafeuse LightTouch®	Agrafes S.F.® 4° Premium	35450	1/4"	Rappelez-vous que plusieurs problèmes d'agrafage sont causés par des agrafes non standards et non par l'agrafeuse. Veuillez toujours utiliser les meilleures agrafes pour des résultats professionnels.			
Agrafeuse de bureau Optima® 40	Agrafes Optima™ Premium	35556	1/4"				
Agrafeuse de bureau Optima® 70	Agrafes Optima™ de grande capacité	35550	3/8"				
Agrafeuse professionnelle Easy Touch	Agrafes Optima™ de grande capacité	35550	3/8"				

Pourquoi les agrafes S.F.® 4° Premium Swingline ?

Pointes biseautées uniques
Agrafes 75% moins déformables
Seules les agrafes à pointes biseautées fabriquées par Swingline offrent des pointes en biseau symétriques. Elles sont de 15 à 20% plus affilées que les autres agrafes à pointes biseautées et pénètrent le papier plus facilement.

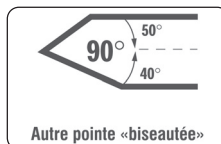
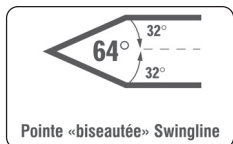

Performance de première qualité

Les agrafes de première qualité se déforment moins et causent moins de blocages. Elles maximisent l'expérience d'agrafage.





Puissante dégrafeuse

Fabrication exquise pour la facilité et le confort.

- Retire toutes les agrafes robustes.
- Poignée à levier à ressort puissante et solide base stable.
- Contour et forme distincts qui s'ajustent parfaitement à votre main pour un maximum de confort.
- Tout en métal durable.
- Attrayant fini satiné contemporain.
- Garantie limitée d'un an.

No. Prod.	Description	Com. Min	Qté boîte	Qté Ctn	Qté Palette	Pds Ctn
74711 37201	Chromé	12	12	1512	8.4	



Agrafes de grande capacité Optima®

À utiliser exclusivement avec les agrafeuses Swingline pour 60 et 70 feuilles

- Conçues pour améliorer l'usage des agrafeuses Optima®
- Agrafe de première qualité qui augmente la productivité, d'une excellente pénétration dans le papier, cause moins de blocage et facile à retirer.
- À utiliser avec les 77701, 87870, 48210.
- Pattes de 3/8 po.
- 2 500 agrafes par boîte.
- Boîtier réutilisable en métal.

No. Prod.	Agrafes par bande	Longueur des pattes	Com. Min	Qté boîte	Qté Ctn	Qté Palette	Pds Ctn
74711 35550	125	3/8 po	10	10	20	5940	6.2



Agrafes Optima® Premium

Agrafes de première qualité conçues pour performer dans les agrafeuses Optima®

- Conçues pour améliorer l'usage de toutes les agrafeuses Optima®
- Agrafe conçue à partir d'une ingénierie avancée
- Boîtier réutilisable en métal.
- 3 750 agrafes par boîte.
- Peut être utilisées dans les agrafeuses de bureau, à main et électrique.
- Sans blocage lorsqu'elle est utilisée avec les agrafeuses Optima®.

No. Prod.	Agrafes par bande	Longueur des pattes	Com. Min	Qté boîte	Qté Ctn	Qté Palette	Pds Ctn
74711 35556	210	1/4 po	20	20	5320	7.3	

Agrafes

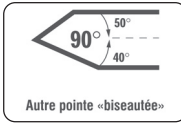
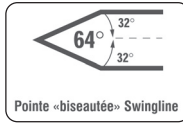

Agrafes S.F.® 4® Premium

L'agrafe Swingline la plus performante des agrafes standards.

- Chef de file de l'industrie avec 75 % moins de déformations que les agrafes de la compétition.
- Pointe biseautée de précision pour une pénétration supérieure du papier, tout en minimisant les blocages.
- 210 agrafes par bande dans un boîtier de rangement durable et réutilisable.
- À utiliser avec les agrafeuses à bande complète.
- Pattes de 1/4 po de long.
- 5000 agrafes par boîte.

No. Prod.	Description	Com. Min	Qté boîte	Qté Ctn	Qté Palette	Pds Ctn
Une boîte = 5000 agrafes						
74711 35454	Cap. de 20-25 feuilles, pattes de 1/4 po	20	20	4800	8.9	
Paquet de 5 = (5 x 5000 agrafes)						
74711 35455	SF4 – Paquet de 5					

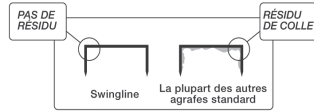
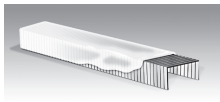

Agrafes standard

Fabriquées selon les plus hauts standards de Swingline, incluant la vérification des sept points de qualité pour une performance optimale.

- Agrafes standard de grande qualité Swingline offrent un agrafage aisé.
- Jusqu'à 15 % moins de distorsion que les autres agrafes standard.
- Pointe biseautée qui pénètre facilement provoquant ainsi moins de blocages.
- 210 agrafes par bande.
- Pattes de 1/4 po de long.
- 5000 agrafes par boîte.

No. Prod.	Description	Com. Min	Qté boîte	Qté Ctn	Qté Palette	Pds Ctn
Une boîte = 5000 agrafes						
74711 35108	Agrafes standard	20	20	100	4800	39.2
Paquet de 5 = (5 x 5000 agrafes)						
74711 35101	Agrafes standard	10	10	680	21.5	

Agrafes

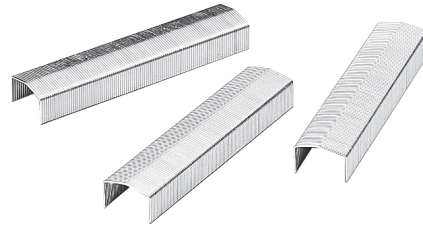

Agrafes à couronne arrondie

Pour les agrafeuses Swingline S-8 et Bostitch B-8, agrafes générales de bureau avec couronne arrondie, à pointe ciseau, pattes de 1/4 po à manchon/plateau coulissant.

- Pointe biseautée super affûtée et couronne en arche qui offrent une pénétration aisée et sans blocage.
- 105 agrafes par bande.
- Pattes de 1/4 po de long.

No. Prod.	Description	Com. Min	Qté boîte	Qté Ctn	Qté Palette	Pds Ctn
Une boîte = 5000 agrafes						
74711 35665	Cap. de 20 feuilles, pattes de 1/4 po	20	20	4800	12.0	



Agrafes de couleur Colour Bright

Les agrafes colorées rendent les tâches monotones plus amusantes.

- Agrafes idéales pour les codes couleurs et l'artisanat.
- Agrafe standard de grande qualité offrant une constance dans la pénétration sans bloquer.
- 105 agrafes par bande.
- Pattes de 1/4 po de long.

No. Prod.	Description	Com. Min	Qté boîte	Qté Ctn	Qté Palette	Pds Ctn
Une paquet = 2000 agrafes						
74711 35122	Assortiment - bleu, vert, rouge, violet, bleu-vert dans un paquet	12	12	36	10368	4.0

Agrafes robustes



Puissantes agrafes Light Touch^{MC}

Pour la puissante agrafeuse Light Touch^{MC} Swingline no 74711 90010.

- Solide agrafe performante pour 20 à 120 feuilles.
- Agrafe de première qualité qui augmente la productivité et réduit les blocages.
- Mince fil en acier résistant qui donne aux présentations et aux documents une allure aérodynamique.
- Pointe biseautée pour une pénétration aisée.
- Pattes de 5/8 po de long.
- 2500 agrafes par boîte.

No. Prod.	Description	Com. Min	Qté boîte	Qté Ctn	Qté Palette	Pds Ctn
Une boîte = 2500 agrafes						
74711 90009	Agrafes Light Touch ^{MC}	10	10	3360	3.0	

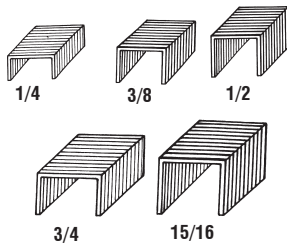

Agrafes robustes

Les plus fines agrafes robustes Swingline pour une performance supérieure.

- Pointes biseautées de précision offrant une pénétration aisée et sans blocage.
- 100 agrafes par bande.
- Offert dans une variété de longueur de pattes : 1/4 po, 3/8 po, 1/2 po, 3/4 po, 15/16 po.

No. Prod.	Description	Com. Min	Qté boîte	Qté Ctn	Qté Palette	Pds Ctn
Une boîte = 1000 agrafes						
74711 35314	Cap. de 15-30 feuilles, pattes de 1/4 po	50	50	12000	8.4	
74711 35318	Cap. de 25-60 feuilles, pattes de 3/8 po	30	30	9600	6.0	
74711 35312	Cap. de 40-90 feuilles, pattes de 1/2 po	30	30	5400	12.0	
74711 35319	Cap. de 90-160 feuilles, pattes de 3/4 po	20	20	3000	14.0	
74711 35320*	Cap. de 130-210 feuilles, pattes de 15/16 po	20	20	4320	9.0	

À utiliser avec les modèles 74711 39002 et 74711 90002.

*À utiliser avec le modèle 74711 90002 seulement.



Agrafes robustes S.F.-66

Pour les agrafeuses robustes, fil métallique robuste, pointe biseautée, 3 grandeurs de pattes – 5/16 po, 7/16 po, 9/16 po, bande de 210 agrafes. L'agrafe 9/16 po peut être utilisée aussi avec les agrafeuses robustes 390 et 900XD.

No. Prod.	Description	Com. Min	Qté boîte	Qté Ctn	Qté Palette	Pds Ctn
Une boîte = 5000 agrafes						
10255 06070	Cap. de 80 feuilles, pattes de 7/16 po	20	20	1680	19.0	
10255 06075	Cap. de 100 feuilles, pattes de 9/16 po	20	20	1120	23.0	

Agrafes pour usage spécial

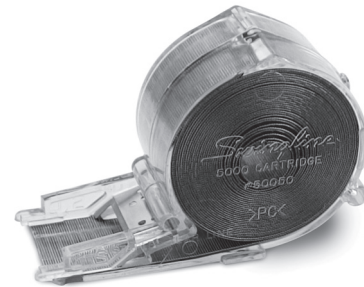

Cartouche d'agrafes

La cartouche Swingline de grande qualité vous permet d'agrafer jusqu'à 5000 fois sans avoir besoin de recharger et ainsi économiser du temps et de l'argent.

- Conçue pour 2 à 30 feuilles avec l'agrafeuse électrique à cartouche Swingline (69008).
- Pointe biseautée affûtée offrant une meilleure pénétration sans blocage.
- Patte de 1/4 po de long.
- Cartouche de 5000 agrafes.

No. Prod.	Description	Com. Min	Qté boîte	Qté Ctn	Qté Palette	Pds Ctn
Une boîte = 1 cartouche						
74711 50050	Cap. de 30 feuilles, pattes de 1/4 po	12	12	24	5040	9.5

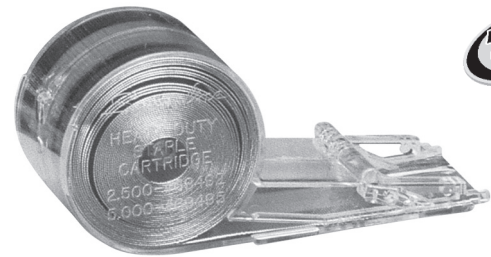

Cartouche S.F.® -227

À utiliser exclusivement avec l'agrafeuse électrique de grande capacité Swingline.

- La cartouche agrafe jusqu'à 5000 fois sans rechargement vous faisant économiser du temps et de l'argent.
- Commodité ultime.
- Permet une fermeture à plat des agrafes pour 2 à 70 feuilles de papier bond 20 lb.
- Pointe biseautée affûtée offrant une meilleure pénétration sans blocage.
- Cartouche de 5000 agrafes.
- Pattes de 3/8 po de long.
- Exclusif à l'agrafeuse électrique de grande capacité Swingline (69270).

No. Prod.	Description	Com. Min	Qté boîte	Qté Ctn	Qté Palette	Pds Ctn
Une cartouche = 5000 agrafes						
74711 69495	Cap. de 60 feuilles, pattes de 3/8 po	1	18	3024	18.0	

Tableau des caractéristiques et des comparaisons des agrafes de grande capacité Swingline

Caractéristiques	Agrafeuse robuste LightTouch®	Agrafeuse robuste de grande capacité	Agrafeuse robuste
Nu. de produit	90010	90002	39002
Capacité de feuilles (papier 20 lb)	20–120	2–210	2–160
Utilise un seul format d'agrafe	Oui	Non	Non
Force en lb selon la capacité max de feuilles	20 (lbs)	71 (lbs)	47 (lbs)
Mécanisme de chargement frontal	3		
Base allongée pour plus de stabilité	3	3	3
En métal durable	3	3	3
Chargeur chromé	3	3	3
Base complète en caoutchouc			
Dispositif de déblocage	3		
Longueur max. des pattes d'agrafes	5/8"	15/16"	3/4"
Longueur min. des pattes d'agrafes	5/8"	1/4"	1/4"
Nu. de série des agrafes	90009	353XX	353XX 793XX
Profondeur max. ajustable	2 3/4"	2 1/2"	2 5/8"

Charte de sélection d'agrafes robustes

La charte facile à utiliser vous aidera à choisir la bonne agrafe selon l'agrafeuse robuste de la liste.

CHARTE DES AGRAFES SWINGLINE

FORMAT	NU. DE PRODUIT DES AGRAFES	MINIMUM DE FEUILLES	MAXIMUM DE FEUILLES
1/4"	90002 39002	15	25
3/8"	90002 39002	25	60
1/2"	90002 39002	40	90
5/8"	90010 - LightTouch® - Robuste	20	120
3/4"	90002, 39002,	90	160
15/16"	90002	160	210

Base antidérapante	Prévient le glissement de l'agrafeuse sur des surfaces planes.
Enclume	Plaque en acier sur la base de l'agrafeuse imprégnée de formes d'agrafes. Un bon agrafage dépend de la bonne position de l'enclume.
Enclume de dérivation	Les pattes des agrafes se positionnent une à côté de l'autre lorsque vous avez de petites quantités de feuilles àagrafer. Permet d'utiliser une seule agrafe pour deux feuilles ou 60 feuilles. Plus besoin de changer continuellement de format d'agrafe. Cette technologie peut être utilisée dans les agrafeuses électriques suivantes : 69270, 48209, 48210 et dans l'agrafeuse manuelle 87870.
Couronne	La meilleure des agrafes – voir l'illustration de l'agrafe.
Agrafe à pointe biseautée	C'est une agrafe dont les pattes sont affûtées en forme de V.
Poussoir d'agrafe	Pièce métallique fixée au capuchon de l'agrafeuse qui pousse l'agrafe dans le papier et qui écrase les pattes de l'agrafe contre l'enclume.
L'enclume plate	Bénéfique pour les agrafeuses de grande capacité (ex. les agrafeuses électriques de grande capacité) afin d'éliminer les changements de format d'agrafes. Améliore l'empilage de plusieurs documents.
Chargeur intérieur	Rail à l'intérieur de l'agrafeuse pour y déposer les agrafes. Permet de garder les agrafes en ligne.
Épinglage	Utilisez l'épinglage plutôt qu'un agrafage standard pour relier temporairement des papiers.
Loquet verrouillable	C'est un dispositif qui verrouille la tête de l'agrafeuse à la base, prévenant ainsi une ouverture accidentelle. La tête de l'agrafeuse s'ouvre facilement pour pouvoir clouer.
Capacité d'agrafe	Le nombre d'agrafes qu'une agrafeuse peut contenir par chargement.
Bande d'agrafes	Une longueur d'agrafes jointes ensemble pour former une bande d'un nombre prédéterminé. Une « bande complète » d'agrafes standard compte 210 agrafes tandis qu'une « demi-bande » compte 105 agrafes.

Profondeur de l'ouverture	La distance maximale entre la bordure de la feuille et l'endroit où vous agrafez.
Plaque	Une plaque en acier soudé à l'avant du chargeur d'agrafes. Aide à prévenir les blocages et les déformations d'agrafes.
Clouer	C'est agraffer quelque chose sans utiliser l'enclume. Exemple : agraffer du matériel à un tableau d'affichage.
Agrafe ondulée	C'est une agrafe avec un motif de couronne qui offre une meilleure retenue. Elle réduit les risques de déchirure du papier et du plastique lorsqu'elle est agrafée dans des matières fines.

Problèmes

Est-ce que c'est l'agrafeuse ou est-ce que c'est l'agrafe?	Les agrafes ne sont pas toutes pareilles! Lorsqu'une agrafe bloque ou se déforme, souvent l'agrafeuse est mise en cause. Dans plusieurs des cas, l'agrafe est le vrai problème. C'est particulièrement vrai lorsque vous agrafez 15 à 20 feuilles. Les agrafes standard et S.F.® 4® premium Swingline résolvent le problème grâce à leurs pattes 35 % plus résistantes à la tension que les autres agrafes standard. Prévoyez 75 % moins de blocages avec les agrafes S.F.® 4® premium Swingline et de 10 à 15% moins de blocages avec les agrafes standard Swingline®.
Épaisseur du papier	L'épaisseur du papier peut varier énormément. Le papier à photocopie standard est la plupart du temps de 20 lb. Toutes les références au sujet de la capacité des agrafes sont basées sur du papier à photocopie standard de 20 lb.
Garantie	Pour connaître tous les détails concernant la garantie, veuillez composer le 1-800-268-3447.

Charte de référence des agrafeuses de bureau

Description	Agrafeuse de bureau Optima® 70	Agrafeuse de bureau Optima® 40	Agrafeuse de bureau Optima® PowerEase™	Agrafeuse de bureau Optima®	Agrafeuse Optima® Grip	Agrafeuse compacte Optima® Grip	Agrafeuse commerciale 747®	Agrafeuse classique 747®
Performance garantie à 100 %	Oui	Oui	Oui	Oui	Oui	Oui	Oui	Oui
Garantie sans blocage JamFree	Oui	Oui	Oui	Oui	Oui	Oui	Non	Non
Caractéristique différentielle	2 à 70 feuilles Jusqu'à 50 % moins d'effort, enclume plate	Jusqu'à 50 % moins d'effort, enclume plate	Jusqu'à 70 % moins d'effort	Garantie sans blocage	Garantie sans blocage, conçue pour être utilisée dans la main	Garantie sans blocage, conçue pour être utilisée dans la main	Métal de première qualité	Design Heritage
Type d'usage primaire	De bureau	Dans la main & De bureau	Dans la main & De bureau	De bureau	Dans la main	Dans la main	De bureau	De bureau
Matières de base	Métal/plastique	Métal/plastique	Métal	Métal	Métal/plastique	Métal/plastique	Métal	Métal
Plaqué	Oui	Oui	N/D	Oui	Oui	Oui	Oui	Oui
Matière du capot	Plastique	Métal	Métal	Métal	Métal	Métal	Métal	Métal
Locquet verrouillable	Non	Non	Non	Oui	Oui	Non	Oui	Oui
Chargeur intérieur	Non	Oui	Oui	Oui	Oui	Oui	Oui	Oui
Base complète en caoutchouc	Oui	Oui	Oui	Oui	Oui	Oui	Oui	Oui
Capacité de feuilles	70	40	25	25	25	25	20	20
Capacité d'agrafes	125	210	210	210	210	105	210	210
Profondeur	2¼"	2½"	1⅞"	2⅜"	2⅝"	1⅞"	3⅞"	4"

Charte de référence des agrafeuses de bureau

Description	LightTouch®	LightTouch® Compact	LightGrip™	Agrafeuse de bureau Companion™	Agrafeuse de bureau InVision®	Agrafeuse de bureau Durable
Performance garantie à 100 %	Non	Non	Non	Non	Non	Non
Garantie sans blocage	Non	Non	Non	Non	Non	Non
Caractéristique différentielle	50 % moins d'effort	50 % moins d'effort	50 % moins d'effort	Dégradeuse amovible	Indicateur d'agrafes rangées d'agrafes	Base en métal
Usage primaire	Dans la main & de bureau	Dans la main & de bureau	Dans la main & de bureau	De bureau	Dans la main & De bureau	De bureau
Matières de base	Plastique	Plastique	Plastique	Plastique	Plastique	Métal
Plaqué	Oui	Oui	N/D	Oui	Oui	Oui
Matière du capot	Plastique	Plastique	Plastique	Plastique	Plastique	Plastique
Locquet verrouillable	Non	Non	Non	Non	Non	Non
Chargeur intérieur	Non	Non	Non	Oui	Oui	Non
Base complète en caoutchouc	Oui	Oui	Oui	Oui	Oui	Oui
Capacité de feuilles	20	20	20	20	20	20
Capacité d'agrafes	210	105	50	210	210	210
Profondeur	2⅜"	1⅞"	1¼"	2⅞"	2¾"	3¼"

Charte des agrafeuses de la compétition

Description des produits	Description des produits Swingline	# de modèle	# d'article
AGRAFEUSE DE BUREAU			
Bostitch 515	BOS515-xx	Agrafeuse à rendement léger	405 40501
Bostitch 440	BOS440BK	Agrafeuse de bureau à rendement léger	407 40701
Bostitch 660	BOSB660BK	Agrafeuse de bureau durable	646 646xx
Bostitch 2200	BOSB2200xx	Agrafeuse de bureau durable	646 646xx
Bostitch 3000	BOSB3000BLK	Optima® compacte Grip	87815 87815
Bostitch	BOSB3000	Agrafeuse Optima® Grip	87811 87811
Bostitch B326	BOSB326BLK	Agrafeuse de bureau durable	646 646xx
Bostitch B400	BOSB400BK	Agrafeuse compacte	78911 78911
Bostitch B5000	BOSB5000BLK	Agrafeuse commerciale 747®	747 74741
Rapid Suprême demi band, grande capacité	EP173274	Optima® 40	87845 87845
Agrafeuse Rapid Suprême, bande complète	EP173270	Optima® de bureau ou Grip	87800 ou 87810 87800 ou 87810
Agrafeuse Rapid Suprême, demi bande	EP173271	Optima® Compact Grip	87815 87815
Rapid Suprême, Standup, bande complète	EP173272	Optima® de bureau ou Grip	87800 ou 87810 87800 ou 87810
Rapid Suprême Press Less	EP173273	Optima® 40	87845 87845
Bostitch B8 – noir	BOSB8C	Agrafeuse Premium avec dégrafeuse	S8 33811
Bostitch B8 – noir avec dégrafeuse	BOSB8RC	Agrafeuse Premium avec dégrafeuse	S8 33811
ÉLECTRIQUE			
Panasonic AS-300N commercial électrique	PAN-AS300N	Agrafeuse électrique Optima® 45	48209 48209
Agrafeuse électrique Panasonic AS-302N	PAN-AS302N	Agrafeuse électrique Optima® 20	48208 48208
Électrique pour la maison/bureau Bostitch, 2 feuilles – noir	BOS-02010	Agrafeuse électrique Optima® 20	48208 48208
Électrique pour la maison/bureau Bostitch, 2 feuilles – beige	BOS-02011	Agrafeuse électrique Optima® 20	48208 48208
Électrique robuste Bostitch, 45 feuilles	BOS-B8E	Agrafeuse électrique Optima® 45	48209 48209
Agrafeuse électrique personnelle Hunt Boston – noir	HUN-73101	Agrafeuse électrique Optima® 20	48208 48208
Agrafeuse électrique personnelle Hunt Boston – beige	HUN-73100	Agrafeuse électrique Optima® 20	48208 48208
Agrafeuse électrique de luxe Hunt Boston Rapid 90	HUN-90141	Agrafeuse à cartouche électrique – grise	690e 69001
Agrafeuse électrique robuste Hunt Boston Rapid 100 – blanc	HUN-02044	Agrafeuse électrique Optima® 70	48210 48210
Agrafeuse à cartouche Max EH-20F	Max EH-20F	Agrafeuse à cartouche électrique de bureau	50201 50201
Agrafeuse à cartouche Max EH-50F	Max EH-50F	Agrafeuse électrique de grande capacité – noire	69270 69270
Agrafeuse à cartouche Max EH-70F	Max EH-70F	Agrafeuse électrique de grande capacité – noire	69270 69270
DÉGRAFEUSES			
Dégrafeuse robuste Bostitch	BOS-G27W	Dégrafeuse robuste – fini satiné	37201 37201
Dégrafeuse chromée Bostitch	BOS-G2K	Dégrafeuse Premium – fini satiné	37141 37141
Dégrafeuse contemporaine Bostitch	BOS-B40000	Dégrafeuse Ultimate – Gris platine	38121 38121
PINCES			
Agrafeuse à main de luxe Bostitch	BOS42100	Agrafeuse à prise douce	99PL 09901
Agrafeuse pince standard SSP-99 Bostitch	BOSPP99	Agrafeuse à main Premium	29950 29950
Clipper Ace, moyenne	ACE07020	Agrafeuse à main commerciale	299PL 29940
AGRAFEUSES ROBUSTES			
Agrafeuse robuste 310 Bostitch, 120 feuilles		Agrafeuse robuste LightTouch®	90010 90010
Agrafeuse extra robuste 00540 Bostitch, 210 feuilles		Agrafeuse robuste de grande capacité – noir	900XD 90002
Agrafeuse robuste personnelle 320 Bostitch		Agrafeuse Optima® 70	87870 ou 87875 87870 ou 87875
AGRAFES			
Agrafes standard pointes biseautées 5M Bostitch		Agrafes S.F.® 4® Premium	35450 35450
Agrafes standard économiques 5M Bostitch	BOSSBS19-1/4-CP	Agrafes standard – 5 M	35108 35108
Agrafes robustes Bostitch 1/4" – 1M	BOSSB351/4-1M	Agrafes robustes de 1/4" – 1M	35314 35314
Agrafes robustes Bostitch 1/4" – 5M	BOSSB351/4-5M	Agrafes robustes de 1/4" – 5M	79394 79394
Agrafes robustes Bostitch 3/8" – 1M	BOSSB353/8-1M	Agrafes robustes de 3/8" – 1M	35318 35318
Agrafes robustes Bostitch 3/8" – 5M	BOSSB353/8-5M	Agrafes robustes de 3/8" – 5M	79398 79398
Agrafes robustes Bostitch 3/8" – 5M	BOSSB353/8-5M	Agrafes robustes de 3/8" – 5M	35358 35358
Agrafes robustes Bostitch 1/2" – 1M	BOSSB351/2-1M	Agrafes robustes de 1/2" – 1M	35312 35312
Agrafes robustes Bostitch 1/2" – 5M	BOSSB351/2-5M	Agrafes robustes de 1/2" – 5M	79392 79392
Agrafes robustes Bostitch 1/2" – 5M	BOSSB351/2-5M	Agrafes robustes de 1/2" – 5M	35352 35352
Agrafes robustes Bostitch 15/16" – 1M	BOSSB3515/16HC-1M	Agrafes robustes de 15/16" – 1M	35320 35320
PRODUITS SPÉCIAUX			
Agrafeuse longue portée B440 Bostitch		Agrafeuse longue portée – noire	34-12 34121
Agrafeuse Saddle B440 SB Bostitch		Agrafeuse Saddle – grise	615 06155



Les perforateurs Swingline sont offerts dans une grande variété de formats, de formes et de capacité.

Les perforateurs Swingline sont offerts dans une grande variété de formats, de formes et de capacité. Nous comprenons toute la portée des exigences spécifiques et des qualités uniques des besoins de perforation de nos clients. Du bureau au centre de copie; du bureau à la maison; du modèle robuste au modèle léger et portable – nous nous engageons à créer, à concevoir et à produire des outils exceptionnels qui offrent la performance constante que vous exigez d'un perforateur. Précision, durabilité, capacité, facilité d'usage; ce ne sont pas que de simples mots que nous attachons à la description de nos produits, ils sont nos points de référence – et le vocabulaire que nous utilisons vous aidera à choisir le meilleur perforateur pour vos besoins!

Pour que ce soit plus facile, nous avons séparé nos produits de perforation en catégories distinctes:

• Perforateurs très performants

Pour vos conditions de travail les plus exigeantes et un grand volume d'utilisations – au bureau, dans les espaces de travail partagés ou les centres de copie/traitement. Ces perforateurs durables, innovateurs et d'une flexibilité exceptionnelle sont parfaits pour les grosses piles de papier. Ils produisent des présentations propres et précises, quel que soit le format. Les perforateurs de cette famille vous présentent une gamme supérieure de choix – au niveau de la capacité, la facilité d'utilisation et la flexibilité de la tête de perforation.

Électrique: lorsque l'automatisation, la commodité et la productivité supérieure sont essentielles.

Grand capacité: pour vos grosses besognes. Puissant, flexible, efficace.

Capacité moyenne à trois trous: l'équilibre parfait au niveau de la capacité et de la flexibilité – pour travaux moyens à grands.

• Perforateurs quotidiens pour le bureau

Sur le bout de vos doigts pour tous vos travaux ordinaires – au bureau ou à la maison. Efficaces et pratiques, ces perforateurs sont parfaits pour organiser et gérer les mémos, les feuilles mobiles, les présentations ou les travaux scolaires. Les perforateurs de cette catégorie vous présentent une gamme de choix – au niveau de la capacité, de la facilité d'utilisation et de la portabilité.

• Perforateurs spécialisés

Pour vos besoins et projets spéciaux – sur votre bureau, dans un espace de travail partagé ou dans un centre de copie/traitement. Parfait pour les applications médicales à un trou, à deux trous, légales et comptables et, de planification personnelle. Durable, polyvalent, à personnaliser – pour vos besoins uniques de perforation. Les perforateurs de cette catégorie vous présentent une gamme de choix – au niveau de la capacité, de la facilité d'utilisation, de précision et de flexibilité.

Restez en contact avec Swingline. Nous sommes un allié efficace et innovateur – constamment en train de développer, de créer et de produire de nouveaux outils pour vos espaces de travail et de surveiller de nouvelles façons pour augmenter la productivité et la flexibilité de votre travail quotidien. Pour vous garder à l'affût de nouveaux développements sur les perforateurs Swingline, visitez-nous au www.swingline.com



CONÇU POUR S'ADAPTER À VOTRE STYLE DE TRAVAIL^{MC}



Performance garantie à 100 %* sur les perforateurs Swingline sélectionnés

Super perforateur robuste 650 50505 74650

Light Touch® à levier professionnel (grande capacité) 50505 74030

Light Touch® robuste professionnel 50505 74357

Perforateur légal Profile^{MC} 50505 74070

Systeme^{MC}
antibloccage



* Garantis d'avoir un bon rendement selon les plus hauts standards tout au long de la garantie (en présumant un usage normal du produit) ou Swingline remplacera le produit.



** Garantis d'avoir un bon rendement selon les plus hauts standards tout au long de la garantie, incluant l'antibloccage (en présumant un usage normal du produit) ou Swingline remplacera le produit.

Choisissez le bon perforateur pour vos besoins.

Il y a des perforateurs conçus pour à peu près n'importe quel besoin, et trouver le bon peut être tout un défi. Swingline possède une grande variété de produits qui pourrait vous aider dans ce défi, plusieurs avec la performance garantie à 100 %. Surveillez les produits marqués du symbole  qui sont appuyés par la meilleure garantie de l'industrie. Les pages suivantes ont été réalisées pour vous aider à faire le bon choix. Suivez les informations suivantes pour trouver le perforateur idéal pour vos besoins.



Perforateurs très performants

Pour vos conditions de travail les plus exigeantes ou pour les espaces de travail partagés

Électrique : Lorsque la vitesse et la perforation sans mains sont désirées. Les perforateurs électriques sont pratiques sur n'importe quel bureau ou espace de travail partagé et acceptent une variété de capacité. Pratiquement sans effort, ces perforateurs font le travail pour vous.

Grande capacité manuelle : Pour attaquer les gros travaux, jusqu'à 160 feuilles. De conception ergonomique et offrant des caractéristiques comme le dispositif de disque rotatif et sa conception entièrement faite de métal, ces perforateurs répondent à tous les besoins de grande capacité.

Perforateurs de bureau pour tous les jours

Pour plus d'accessibilité à votre poste de travail, à la maison ou au bureau

Multiple, un et deux : Pour une variété d'applications à plusieurs, un ou deux trous.

Perforateurs spécialisés

Capacité standard à trois trous : À la portée pour tous vos travaux standards.

Nos recherches démontrent qu'il n'est pas nécessaire de perdre une journée à tourner les pages et à comparer les produits dans un catalogue. Swingline® a divisé ces guides de référence afin de vous aider à comparer rapidement et à choisir le meilleur perforateur pour vos besoins.

guide de référence rapide

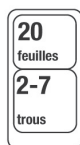

capacité de feuilles :
trouver la capacité de feuilles au premier coup d'œil

nombre de trous perforés :
en un clignement de paupières

Capacité de feuilles :

Une quantité de papier qui peut être perforé par un modèle en particulier. C'est indiqué selon le poids du papier soit 20 lb. Assurez-vous de vérifier le poids du papier lorsque vous comparez les capacités et toujours les comparer au papier 20 lb. Il est important de réduire le nombre de feuilles si vous ajoutez des têtes de perforation.

Centré :

La distance mesurée entre l'extérieur des trous perforés dans le papier

Guide de feuille :

Guide calibré pour positionner le papier à perforer

Guide Centamatic® :

Double guide de feuille pour centrer automatiquement les feuilles

Perforateurs spécialisés à 1 et 2 trous



5
feuilles

1
trou

Perforateur à 1 trou

Fabrication classique tout en métal pour des opérations de perforation de longue durée.

- Se transporte partout, à l'école, à la maison ou au bureau.
- Anneau incorporé pour faciliter le rangement.
- Réceptacle à rebuts pratique.
- Trous de 1/4 po.
- Dimensions du produit : 5 po L x 1/2 po l.

No. Prod.	No. Trou	Trou Taille	Centres	Couleur	Com. Min	Qté boîte	Qté Ctn	Qté Palette	Pds Ctn
Capacité 5 feuilles (20 lb)									
50505 74005	1	1/4 po	-	Chromé	10	10	50	2500	7.5



20
feuilles

1
trou

Perforateur à levier un trou de bureau (401)

Spécialement fabriqué pour perforer avec précision en coin ou aillères.

- Perfore un trou de 1/4 po dans 20 feuilles (papier 20 lb).
- Deux guides – papier réglables.
- Plateau amovible – protège la surface de travail.
- Garantie limitée à vie.
- Dimensions du produit : 5 po l x 6 1/2 po p x 5 1/2 po h.

No. Prod.	No. Trou	Trou Taille	Centres	Couleur	Com. Min	Qté boîte	Qté Ctn	Qté Palette	Pds Ctn
Capacité 20 feuilles (20 lb)									
50505 74014	1	1/4 po		Noir	1		20	960	30.0

Perforateurs spécialisés à 1 et 2 trous



28
feuilles

2
trous

Perforateur commercial 2 trous (10X)

Perfore facilement deux trous.

- Perfore des trous de 1/4 po proprement et de grande qualité.
- Poignée à prise aisée pour plus de commodité et de confort.
- Guide papier réglable pour plus de flexibilité.
- Base entièrement caoutchoutée anti-dérapante.
- Les poinçons ne sont pas remplaçables.
- Garantie limitée de 90 jours.
- Dimensions du produit : 5 po l x 6 1/2 po p x 5 1/2 po h.

No. Prod.	No. Trou	Trou Taille	Centres	Couleur	Com. Min	Qté boîte	Qté Ctn	Qté Palette	Pds Ctn
Capacité 28 feuilles (20 lb)									
50505 74101	2	1/4 po	2 3/4 po	Noir	1		20	480	36.0



20
feuilles

2
trous

Perforateur 2 trous Easy View^{MC}

Voyants lumineux uniques EasyView^{MC} qui changent du rouge au vert lorsque le papier est correctement aligné.

- Poignée à douce prise et verrouillable pour un confort exceptionnel lors de la perforation.
- Plateau à rebuts à charnières efficace.
- Porte-nom à personnaliser - pas de risques de perdre votre perforateur.
- Les poinçons ne sont pas remplaçables.
- Garantie limitée de 90 jours.
- Dimensions du produit : 5,75 po l x 5,19 po p x 2,66 po h.

No. Prod.	No. Trou	Trou Taille	Centres	Couleur	Com. Min	Qté boîte	Qté Ctn	Qté Palette	Pds Ctn
Capacité 20 feuilles (20 lb)									
50505 74055	2	1/4 po	2 3/4 po	Argent/noir	12		12	672	19.8

Perforateurs spécialisés à 1 et 2 trous



24
feuilles
2
trous

Perforateur économique à 2 Trous 5X

- Perfore deux trous de 1/4 po (6mm), 2³/₄ po (70mm) entre les trous.
- Perfore jusqu'à 24 feuilles (papier bond 20 lb).
- Guide pour centrer la feuille à l'aide d'une règle calibrée.
- Réceptacle à confettis amovible – protège les bureaux.
- Boîtier tout acier.
- Garantie de 90 jours.
- Dimensions du produit : 5 po l x 6¹/₂ po p x 5¹/₂ po h.

No. Prod.	No Trou	Trou Taille	Centres	Couleur	Com. Min	Qté boîte	Qté Ctn	Qté Palette	Pds Ctn
Capacité 24 feuilles (20 lb)									
50505 74105	2	1/4 po	2 ³ / ₄ po	Noir	1	24	672	36.0	



20
feuilles
1
trou

Perforateur à 1 trou à faible effort

Durable perforateur à 1 trou à faible effort conçu pour faciliter la perforation.

- Sa conception en forme de pince et sa poignée mince vous permettent d'utiliser moins de force
- Capacité de perfore 20 feuilles de papier
- Fabrication métallique
- Compartiment à confettis à charnière intégré
- Profondeur maximale de 1"
- Garantie limitée d'un (1) an

No. Prod.	No Trou	Trou Taille	Centres	Couleur	Com. Min	Qté boîte	Qté Ctn	Qté Palette	Pds Ctn
74711 74017	1	1/4"			5	5	2400	2.2	

Perforateur de bureau à usage quotidien (3 trous standards)



8
feuilles
2-3
trous

Perforateurs à 2-3 trous M12

- Perfore deux ou trois trous de 9/32 po (7mm), 3 trous – 4¹/₄ po centres.
- Les poinçons glissent aux positions marquées pour différentes combinaisons de perforation.
- Perfore jusqu'à 8 feuilles (papier bond 20 lb).
- Guide centre-papier calibré sur la base.
- Réceptacle à confettis amovible – protège les bureaux.
- Tout métal.
- Garantie limitée de 90 jours.
- Dimensions du produit : 11¹/₄ po l x 2¹/₄ po p x 2¹/₄ po h.

No. Prod.	No Trou	Trou Taille	Centres	Couleur	Com. Min	Qté boîte	Qté Ctn	Qté Palette	Pds Ctn
Capacité 8 feuilles (20 lb)									
50505 74003	2 et 3	9/32 po	4 ¹ / ₄ po Ajust.	Noir	1	24	960	40.8	

Perforateur de bureau à usage quotidien (3 trous standards)

Perforateur de bureau à usage quotidien (2 trous standards)



Perforateur SmartTouch^{MC} Low Force 3 trous

Perforateur SmartTouch^{MC} Low Force 3 trous conçu pour réduire l'effort et faciliter la perforation

- Poignée à prise douce qui améliore le confort lors des séances de perforation
- Capacité de perforer 20 feuilles ; les poinçons fixes perforent des trous de 9/32"
- Des trous sur la base permettent de voir lorsque le compartiment à confettis est plein ; base amovible et l'arrière qui s'ouvre pour jeter rapidement les confettis
- Poignée verrouillable dans une position parfaite pour le rangement
- Fabrication durable en métal
- Règle intégrée et guide feuille pour un alignement parfait
- Garantie de 90 jours

No. Prod.	No Trou	Trou Taille	Centres	Couleur	Com. Min	Qté boîte	Qté Ctn	Qté Palette	Pds Ctn
Capacité 20 feuilles (20 lb)									
50505 74133	3	9/32"	8 1/2"	Noir/Gris	6	6	432	13.0	

Perforateur SmartTouch^{MC} Low Force 2 trous

Perforateur SmartTouch^{MC} Low Force 2 trous conçu pour réduire l'effort et faciliter la perforation

- Poignée à prise douce qui améliore le confort lors des séances de perforation
- Capacité de perforer 20 feuilles ; les poinçons fixes perforent des trous de 9/32"
- Des trous sur la base permettent de voir lorsque le compartiment à confettis est plein ; base amovible et l'arrière qui s'ouvre pour jeter rapidement les confettis
- Poignée verrouillable dans une position parfaite pour le rangement
- Fabrication durable en métal
- Guide papier 8,5" x 11" extensible inclus
- Règle intégrée et guide feuille pour un alignement parfait
- Garantie de 90 jours

No. Prod.	No Trou	Trou Taille	Centres	Couleur	Com. Min	Qté boîte	Qté Ctn	Qté Palette	Pds Ctn
Capacité 20 feuilles (20 lb)									
50505 74135	2	9/32"	2 3/4"	Noir/Gris	6	6	1218	6.2	



Perforateur SmartTouch^{MC} Low Force 3 trous

Perforateur SmartTouch^{MC} Low Force 3 trous conçu pour réduire l'effort et faciliter la perforation

- Poignée à prise douce qui améliore le confort lors des séances de perforation
- Capacité de perforer 12 feuilles ; les poinçons fixes perforent des trous de 9/32"
- Des trous sur la base permettent de voir lorsque le compartiment à confettis est plein ; base amovible et l'arrière qui s'ouvre pour jeter rapidement les confettis
- Poignée verrouillable dans une position parfaite pour le rangement
- Fabrication durable en métal
- Règle intégrée et guide feuille pour un alignement parfait
- Garantie de 90 jours

No. Prod.	No Trou	Trou Taille	Centres	Couleur	Com. Min	Qté boîte	Qté Ctn	Qté Palette	Pds Ctn
Capacité 12 feuilles (20 lb)									
50505 74134	3	9/32"	8 1/2"	Noir/Gris	6	6	864	8.4	

Perforateur de bureau à usage quotidien (3 trous standards)



10
feuilles
2-3
trous

Perforateur de bureau Precision Pro®

Durable, de précision, professionnel et stylisé.

- Technologie exclusive brevetée des poinçons pour une perforation précise de trous 9/32 po.
- Fabrication tout en métal durable offrant une performance fiable.
- Conception aux courbes redéfinies, un ajout attrayant aux espaces de travail.
- Poinçons semi ajustables pour plus de flexibilité et une perforation à multiples usages.
- Réceptacle à confettis coulissant à l'épreuve des dégâts.
- Garantie limitée de 90 jours.
- Dimensions du produit : 3,5 po l x 12,3 po p x 2,3 po h.

No. Prod.	No. Trou	Trou Taille	Centres	Couleur	Com. Min	Qté boîte	Qté Ctn	Qté Palette	Pds Ctn
Capacité 10 feuilles (20 lb)									
50505 74037	2 et 3	9/32 po	Ajust.	Noir de jais/argent	1	12	720	22.2	
50505 74038	2 et 3	9/32 po	Ajust.	Noir de jais/argent	6	6	288	12.3	
Poinçons de remplacement									
50505 74870		9/32 po		Boîte Coque	1	12	9120	0.6	

Perforateur de bureau à usage quotidien (3 trous standards)



12
feuilles
2-3
trous

Perforateur de bureau Light Touch® professionnel

Levier à prise douce et confortable qui requiert jusqu'à 50 % moins d'effort pour perforer que les perforateurs standard.

- Fait de métal durable pour durer et pour un fonctionnement fiable.
- Têtes de perforation de qualité qui perforent des trous de 9/32 po.
- Têtes de perforation semi-ajustables pour une perforation flexible et à multiples usages.
- Garantie limitée de 90 jours.
- Dimensions du produit : 11 1/4 po l x 2 1/4 po p x 4 3/4 po h.

No. Prod.	No. Trou	Trou Taille	Centres	Couleur	Com. Min	Qté boîte	Qté Ctn	Qté Palette	Pds Ctn
Capacité 12 feuilles (20 lb)									
50505 74026	2 et 3	9/32 po	Ajust.	Noir/argent	1	12	432	26.4	
Poinçons de remplacement									
50505 74870		9/32 po			1	12	9120	0.6	



11
feuilles
2-3
trous

Perforateur commercial de bureau (M20)

Perforateur populaire format lettre pour un usage quotidien fiable.

- Perfore deux ou trois trous de 9/32 po dans 11 feuilles (papier bond 20 lb).
- Les poinçons glissent aux positions marquées pour différentes combinaisons de perforation—ils peuvent être ajoutés ou enlevés.
- Une position neutre désengage un poinçon pour une perforation à deux trous.
- Jusqu'à quatre poinçons peuvent être ajoutés – poinçons de remplacement disponibles séparément.
- Échelle graduée incorporée.
- Plateau amovible en plastique – protège la surface de travail.
- Boîtier tout acier.
- Garantie limitée à vie.
- Dimensions du produit : 11 1/4 po l x 2 1/4 po p x 2 1/4 po h.

No. Prod.	No. Trou	Trou Taille	Centres	Couleur	Com. Min	Qté boîte	Qté Ctn	Qté Palette	Pds Ctn
Capacité 12 feuilles (20 lb)									
50505 74020	2 et 3	9/32 po	Ajust.	Noir	1	12	1152	17.4	
Poinçons de remplacement									
50505 74850		9/32 po			12	12	1260	1.2	



12
feuilles
3
trous

Perforateur de bureau EasyView^{MC}

Pour des trous parfaits à chaque utilisation!

- Les voyants lumineux uniques EasyView changent du rouge au vert lorsque le papier est correctement aligné.
- La poignée verrouillable est munie d'une prise douce pour un confort exceptionnel.
- Plateau à confettis à charnière pour un entretien sans gâchis.
- Plaque de nom à personnaliser - de cette façon, vous ne perdrez jamais votre perforateur!
- Garantie limitée de 90 jours.
- Dimensions du produit : 11,67 po l x 4 po p x 2,21 po h.

No. Prod.	No. Trou	Trou Taille	Centres	Couleur	Com. Min	Qté boîte	Qté Ctn	Qté Palette	Pds Ctn
Capacité 12 feuilles (20 lb)									
50505 74063	3	9/32 po	-	Argent/noir	6	1	432	13.9	

Perforateur de bureau à usage quotidien (3 trous standards)



Perforateur de bureau de grande capacité Light Touch®

Perfore jusqu'à 20 feuilles avec 50 % moins d'effort. Nouvelle conception ergonomique, tout en métal avec un fini professionnel argenté et une poignée noire jais.

- Coupe supérieure des trous de 9/32 po grâce à la technologie brevetée des poinçons.
- Levier verrouillable vers le bas prenant peu d'espace.
- Fait de métal durable pour un fonctionnement à long terme.
- Flexible : accepte jusqu'à sept têtes de poinçons semi-ajustables.
- Plateau à confettis coulissant à l'épreuve des gâchis.
- Garantie limitée à vie.
- Dimensions du produit : 12 po l x 2 3/4 po p x 6 3/4 po h.



No. Prod.	No. Trou	Trou Taille	Centres	Couleur	Com. Min	Qté boîte	Qté Ctn	Qté Palette	Pds Ctn
Capacité 20 feuilles (20 lb)									
50505 74030	2 à 7	9/32 po	Ajust.	Noir de jais/argent	1		6	288	18.0
Poinçons de remplacement									
50505 74865		9/32 po			12	12	8208	0.5	



Perforateur Optima® à faible effort

Cartouche à l'épreuve des dégâts! La cartouche contenant les confettis se retire complètement pour la vider.

- Jusqu'à 70 % moins d'effort que les perforateurs de bureau standard.
- La cartouche à confettis transparente permet de voir lorsqu'il est temps de la vider.
- Conception moderne unique dans la forme et la fonction.
- La poignée se verrouille en l'abaissant pour plus de commodité lors du rangement.
- Perfore jusqu'à 20 feuilles de papier 20 lb.
- Ajustable à 2 et 3 trous.
- Garantie limitée à vie.

No. Prod.	No. Trou	Trou Taille	Centres	Couleur	Com. Min	Qté boîte	Qté Ctn	Qté Palette	Pds Ctn
Capacité de 20 feuilles (papier 20 lb)									
50505 74033	2 et 3	9/32 po	Ajust.	Noir/argent	1		4	180	10.0
Poinçons de remplacement									
50505 74877		9/32 po			1	12	1296	1.4	

Perforateur de bureau à usage quotidien (3 trous standards)



Perforateur de bureau Profile^{MC}

Perforateur qui permet d'organiser et de classer des documents de format légal dans une reliure à anneaux 3 trous standard.



- Poignée à levier à prise douce et verrouillable qui requiert 50 % moins d'effort que les perforateurs standard.
- Indicateurs d'alignement EasyView^{MC} qui changent du rouge au vert assurant ainsi un alignement de précision.
- Interrupteur simple pour changer du format lettre au format légal - couvre tous les besoins de perforation.
- Perfore jusqu'à 20 feuilles de papier 20 lb de format lettre ou 5 feuilles de format légal.
- Garantie limitée à vie.
- Dimensions du produit : 15,77 po l x 3,44 po p x 4,0 po h.



No. Prod.	No. Trou	Trou Taille	Centres	Couleur	Com. Min	Qté boîte	Qté Ctn	Qté Palette	Pds Ctn
Capacité 20 feuilles (20 lb)									
50505 74070	3 et 4	9/32 po	Ajust.	Noir/argent	4		4	96	19.3
Poinçons de remplacement									
50505 74875*		9/32 po			1	12	1296	2.9	
50505 74876‡		9/32 po			1	12	1296	1.4	

* Poinçon guide
‡ Poinçon standard

Robustes perforateurs de haute performance

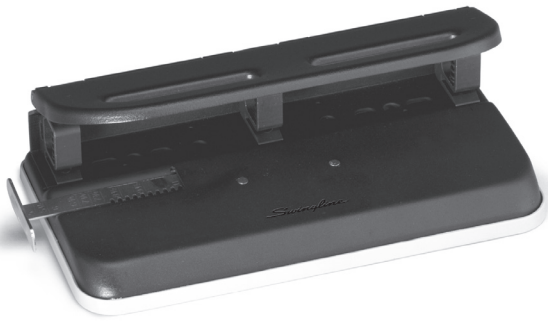

24
feuilles
3-7
trous

Perforateur robuste «Easy Touch» (M150)

Poinçons munis d'une technologie brevetée pour une coupe supérieure et précise des trous à 9/32 po.

- Capacité de 24 feuilles (papier de 20 lb).
- Idéal pour les centres de copie.
- Semi-ajustables : accepte jusqu'à sept têtes de perforation.
- Pour obtenir de meilleurs résultats, changer les poinçons au moins une fois par année.
- Garantie limitée de 90 jours.
- Dimensions du produit : 9¹¹/₁₆ po l x 5¹/₄ po p x 5¹/₄ po h.

No. Prod.	No Trou	Trou Taille	Centres	Couleur	Com. Min	Qté boîte	Qté Ctn	Qté Palette	Pds Ctn
Capacité 24 feuilles (20 lb)									
50505 74150	2-7	9/32 po	Ajust.	Noir	1	4	336	15.4	
Poinçons de remplacement									
50505 74855		9/32 po			1	12	4800	0.5	

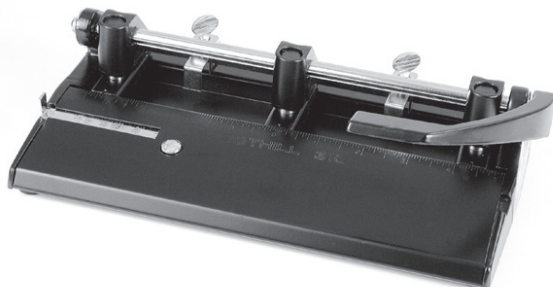

24
feuilles
1-7
trous

Puissant perforateur réglable M400 à 1-3 trous

Allie une puissante capacité de perforation dans un style élancé et de qualité.

- Perfore un à trois trous dans 24 feuilles (papier bond 20 lb).
- Les poinçons se positionnent en les glissant sur la barre du guide, jusqu'à 4 poinçons peuvent être ajoutés, des poinçons de rechange sont offerts séparément.
- Le réglage des marges détermine la profondeur des trous sur le bord de la feuille.
- Un guide chromé et gradué permet de positionner avec précision les poinçons.
- Réceptable à confettis encastré.
- Pattes antidérapantes en caoutchouc qui protègent les surfaces de travail, corps en acier moulé, poignée simple.
- De grandes têtes de perforation de 9/32 po sont aussi offertes.
- Garantie limitée à vie.
- Dimensions du produit : 10¹/₄ po l x 5¹/₂ po p x 7 po h.

No. Prod.	No Trou	Trou Taille	Centres	Couleur	Com. Min	Qté boîte	Qté Ctn	Qté Palette	Pds Ctn
Capacité 24 feuilles (20 lb)									
50505 74410	1 à 7	13/32 po	Ajust.	Noir	1	12	252	60.0	
Poinçons de remplacement									
50505 74841		9/32 po		Discontinué	1	12	4224	1.2	
50505 74842		13/32 po			1	12	4224	5.0	

Robustes perforateurs de haute performance

Robuste perforateur économique M110



30
feuilles
3
trous

- Perfore 3 trous de 9/32 po.
- 3 trous réglables.
- Capacité de 30 feuilles (papier bond 20 lb).
- Fabrication tout acier.
- Guide pour centrer le papier.
- Plateau à confettis amovible.
- Dimensions du produit : 9¹¹/₁₆ po l x 5¹/₄ po p x 5¹/₄ po h.
- Garantie limitée d'un an.

No. Prod.	No Trou	Trou Taille	Centres	Couleur	Com. Min	Qté boîte	Qté Ctn	Qté Palette	Pds Ctn
Capacité 30 feuilles (20 lb)									
50505 74110	3	9/32 po	Ajust.	Noir	1	12	288	52.8	
Poinçons de remplacement									
50505 74851		9/32 po			1	240	2880	9.6	

Perforateur sécuritaire ProTec^{MC}



- Fabrication durable en métal coulé sous pression.
- Caractéristique de sécurité sans pincement.
- Indicateurs d'alignement pour un emplacement précis du papier.
- La poignée se verrouille à plat pour faciliter le rangement.
- Pratique volet d'accès pour vider les confettis.
- Plaque d'identification pour nom à personnaliser.
- Guide centre-papier fixe.
- Socle incliné pour faciliter l'insertion du papier.
- Perfore 3 trous de 9/32 po (7 mm).
- Capacité de perforation de 30 feuilles.
- Garantie limitée à vie.
- Dimensions du produit : 12 po l x 5 po p x 3 po h.

ANTI-PINCEMENT
30
feuilles
3
trous

No. Prod.	No Trou	Trou Taille	Centres	Couleur	Com. Min	Qté boîte	Qté Ctn	Qté Palette	Pds Ctn
Capacité 30 feuilles (20 lb)									
50505 16453	3	9/32 po	-	Argent	2	2	8	288	26.0

Perforateur robuste «Easy Touch» (M300)

Tout en métal avec douce poignée rembourrée pour plus de confort.



- Douce poignée rembourrée pour plus de confort et pour faciliter son utilisation.
- Poinçons munis d'une technologie brevetée pour une coupe supérieure et précise des trous à 9/32 po.
- Caractéristique Centamatic® - pour un centrage précis du papier.
- Semi-ajustables : accepte jusqu'à sept têtes de perforation.
- Perfore jusqu'à 32 feuilles de papier 20 lb.
- Garantie limitée à vie.
- Dimensions du produit : 9¹¹/₁₆ po l x 5¹/₄ po p x 5¹/₄ po h.

32
feuilles
2-7
trous

No. Prod.	No Trou	Trou Taille	Centres	Couleur	Com. Min	Qté boîte	Qté Ctn	Qté Palette	Pds Ctn
Capacité 32 feuilles (20 lb)									
50505 74300	2-7	9/32 po	Ajust.	Noir	1	4	288	17.0	
Poinçons de remplacement									
50505 74855		9/32 po			1	12	4800	0.5	

Discontinué



Perforateur robuste à poignée à levier (M350)

Perforateur puissant polyvalent et à prix abordable.

- Capacité de sept têtes de perforation - entièrement ajustables pour diverses applications de perforation.
- Têtes de perforation affûtée de grande qualité qui perforent des trous de 9/32 po.
- Guide de profondeur de marge ajustable et guide-papier pour plus de contrôle.
- Garantie limitée de 90 jours.
- Dimensions du produit : 10³/₄ po l x 5¹/₂ po p x 7 po h.

32
feuilles
2-7
trous

No. Prod.	No. Trou	Trou Taille	Centres	Couleur	Com. Min	Qté boîte	Qté Ctn	Qté Palette	Pds Ctn
Capacité 32 feuilles (20 lb)									
50505 74350	2 à 7	9/32 po	Ajust.	Noir	1	6	288	22.2	
Poinçons de remplacement									
50505 74866		9/32 po			1	12	1260	1.8	
50505 74868		13/32 po			1	12	1260	4.8	



Systeme®
antiblocage

PERFORMANCE
à 100%
GARANTIE

40
feuilles
2-7
trous

Modèle à levier puissant professionnel Light Touch®

Facilité d'utilisation révolutionnaire - requiert jusqu'à 50 % moins d'effort pour perforer que les perforateurs standard.

- Performance garantie sans blocage — les emporte-pièces et la poignée sont intégrés en un seul mécanisme pour un contrôle total des poinçons.
- Modèle à chargement par le haut optimisant la surface de travail et offrant une régularité d'alimentation exceptionnelle.
- Poinçons munis d'une technologie brevetée pour une coupe supérieure et précise des trous à 9/32 po.
- Réceptable à confettis translucide qui facilite l'entretien.
- Perfore jusqu'à 40 feuilles de papier bond 20 lb.
- Garantie limitée à vie.
- Dimensions du produit : 15,69 po l x 9,06 po p x 6,13 po h.

No. Prod.	No. Trou	Trou Taille	Centres	Couleur	Com. Min	Qté boîte	Qté Ctn	Qté Palette	Pds Ctn
Capacité 40 feuilles (20 lb)									
50505 74357	2 à 7	9/32 po	Ajust.	Gris charbon/argent	2	2	72	17.4	
Poinçons de remplacement									
50505 74873		9/32 po			12	12	2400	1.2	

Modèle à levier puissant professionnel (M450)

D'une puissance et d'une polyvalence exceptionnelles, ce perforateur perfore facilement de grandes épaisseurs.

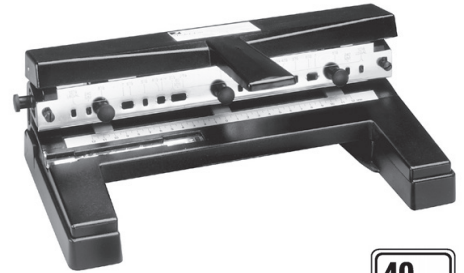

40
feuilles
2-7
trous

- Performance de travail de longue durée.
- Poinçons munis d'une technologie brevetée pour une coupe supérieure et précise des trous à 9/32 po.
- Poignée allongée pour une meilleure prise.
- Guide-papier chromé gradué et réglable.
- Plaque frontale chromée et graduée—centres métriques à quatre trous.
- Les poinçons glissent sur la barre du guide pour s'aligner avec les trous centraux dans la plaque frontale et se vissent en place pour éviter leur déplacement.
- Super flexible, accepte jusqu'à 7 poinçons pour diverses applications de perforation.
- Échelle métrique (en mm) sur la base.
- Plateau amovible en plastique et pieds caoutchoutés sur la base pour protéger les surfaces de travail.
- Modèle stable en acier de fort calibre.
- Garantie limitée à vie.
- Dimensions du produit : 10¹/₂ po l x 5¹/₂ po p x 4 po h.

No. Prod.	No. Trou	Trou Taille	Centres	Couleur	Com. Min	Qté boîte	Qté Ctn	Qté Palette	Pds Ctn
Capacité 40 feuilles (20 lb)									
50505 74452	2 à 7	9/32 po	Ajust.	Noir	1	2	120	11.7	
Poinçons de remplacement									
50505 74854		9/32 po			1	12	1260	2.4	

Perforateur ajustable de grande capacité (650)

Productivité maximale - perfore jusqu'à 160 feuilles de papier 20 lb!

- Tout fait de métal moulé durable et exceptionnel, pour offrir un fonctionnement supérieur pendant des années.
- Conçu pour offrir une perforation jusqu'à 3% plus facile que les perforateurs de sa catégorie.
- Produit muni d'une protection antimicrobienne.
- Coussinet de perforation ajustable pour prolonger la vie des poinçons et pour améliorer la sécurité.
- Poignée de conception ergonomique pour offrir un confort supérieur.
- Perfore des trous de 9/32 po de grande qualité, pour des présentations alignées à la perfection.
- Guide de papier ajustable pour un positionnement supérieur et un contrôle de la profondeur.
- Protège-doigts qui offre plus de sécurité.
- Flexibilité de perforer 2 ou 3 trous.
- Plateau à confettis simple et amovible qui simplifie l'entretien.
- Garantie limitée à vie.
- Dimensions du produit : 15,25 po l x 14,5 po p x 8,06 po h.



PERFORMANCE
à 100%
GARANTIE

ANTIMICROBIENNE
PROTECTION®

160
feuilles
2-3
trous

No. Prod.	No. Trou	Trou Taille	Centres	Couleur	Com. Min	Qté boîte	Qté Ctn	Qté Palette	Pds Ctn
Capacité 160 feuilles (20 lb)									
50505 74650	2 et 3	9/32 po	Ajust.	Gris	1	1	54	13.5	
Poinçons de remplacement									
50505 74872*		9/32 po			1	1	1800	0.1	
50505 74874*		11/32 po			1	1	1800	0.1	

* 3 poinçons et 6 disques.

Perforateurs électriques de haute performance

Perforateurs électriques de haute performance



Perforateur électrique intermédiaire 350MD

Prend en charge, sans effort, votre grand volume de perforation.

- Le bouton d'opération perce jusqu'à 50 feuilles avec précision.
- Interrupteur de marche arrière en cas de blocage.
- Fenêtre sur le plateau à confettis pour faciliter son entretien.
- Garantie limitée de 2 ans.
- Dimensions du produit : 6,75 po l x 16 po p x 12,75 po h.



Perforateur électrique Optima® 20

Conception moderne compacte, il prend peu de place et s'ajuste facilement dans votre main.

- Indications d'alignement pour une perforation précise à 3 trous.
- Le plateau transparent à charnières permet à l'utilisateur de voir lorsqu'il est temps de le vider.
- Bouton d'activation surdimensionné pour des opérations rapides et efficaces.
- Portatif en utilisant l'adaptateur CA (inclus) ou les 6 piles AA.
- La marche arrière automatique permet de dégager le papier bloqué.
- Perfore jusqu'à 20 feuilles de papier 20 lb.
- Garantie limitée de 2 ans.



No. Prod.	No. Trou	Trou Taille	Centres	Couleur	Com. Min	Qté boîte	Qté Ctn	Qté Palette	Pds Ctn
Capacité de 50 feuilles (20 lb)									
72803 00350	3	9/32 po	8 1/2 po	Gris foncé	1	1	18	28.8	

No. Prod.	No. Trou	Trou Taille	Centres	Couleur	Com. Min	Qté boîte	Qté Ctn	Qté Palette	Pds Ctn
Capacité de 20 feuilles (papier 20 lb)									
50505 74520	3	9/32 po	8 1/2 po	Noir/Argent	1	4	72	17.8	



Perforateur électrique 3230

- Fonctionnement automatique à l'aide d'un bouton.
- Perfore jusqu'à 24 feuilles à la fois.
- Réglable pour la perforation à 2 trous ou à 3 trous.
- Guide d'alignement du papier qui assure une perforation parfaite.
- Tiroir à rebuts avec fenêtre qui permet de voir lorsqu'il est temps de le vider.
- Bouton de marche arrière en cas de blocage.
- Garantie limitée d'un(1) an.
- Dimensions du produit : 20,25 po l x 12,19 po p x 8,38 po h.

No. Prod.	No. Trou	Trou Taille	Centres	Couleur	Com. Min	Qté boîte	Qté Ctn	Qté Palette	Pds Ctn
Capacité 24 feuilles (20 lb)									
33816 03109	2 et 3	9/32 po	Ajust.	Gris foncé	1	1	35	24.2	



Perforateur électrique de bureau portatif

Offre une perforation automatique et sans effort à 3 trous à l'aide d'un simple touché du bouton.

- Fonctionne à l'aide d'un adaptateur CA (inclus) ou de 6 piles AA.
- Format compact et élégant qui convient à n'importe quel espace de travail.
- Le bouton de marche arrière réinitialise les poinçons pour libérer des blocages.
- La porte à charnière du contenant à confettis facilite l'entretien, sans dégâts.
- Perfore jusqu'à 15 feuilles de papier 20 lb.
- Garantie limitée d'un an.

No. Prod.	No. Trou	Trou Taille	Centres	Couleur	Com. Min	Qté boîte	Qté Ctn	Qté Palette	Pds Ctn
Capacité de 15 feuilles (papier 20 lb)									
50505 74515	3	9/32 po	8 1/2 po	Argent	4	4	120	7.7	

DISCONTINUÉ

Tableau des caractéristiques

MODÈLE	74650	74400	74357	74350	74300	74150	74070 †	74030	74063	74027	74023	74020	74050	74045	74055
Facteur de facilité d'utilisation	–	PL	PL	PL	PR	–	PPF	PPF	X	–	–	PPF	PR	–	X
Capacité 20 lb	160	40	40	32	32	24	20/5	20	12	11	11	11	28	20	20
Guide papier ajust.	X	X	–	X	CENT	X	–	–	–	–	–	–	X	X	X
Guide papier intégré	–	–	X	–	–	–	X	X	X	X	X	X	–	–	–
Format de poinçon	9/32"	11/32"	9/32"	9/32"	9/32"	9/32"	9/32"	9/32"	9/32"	9/32"	9/32"	9/32"	1/4"	1/4"	9/32"
Accepte poinçons add.	–	X	X	X	–	X	–	X	–	X**	X	X	N/A	N/A	–
Poinçons ajustables	X	X	X	X	–	X	–	X	–	X	X	X	–	–	–
Poinçons fixes	–	–	–	–	–	–	X	–	X	–	–	–	X	X	X
Feuilles format lettre	X	X	X	X	X	X	X	X	X	X	X	X	X	X	X
Base caoutchoutée	PAD	BCAD	PAD	BCAD	BCAD	BCAD	BCAD	BCAD	BCAD	BCAD	BCAD	BCAD	BCAD	BCAD	BCAD

† Perfore jusqu'à 20 feuilles de format lettre ou 5 de format légal.

 Légende: PPF – Poignée de perforation facile
 PR – Poignée rembourrée
 PT – Poignée en «T»
 PL – Poignée à levier

 * 4 poinçons inclus
 ** 7 poinçons inclus
 AP – Alignement de précision

 CENT – Guide Centamatic double
 PAD – Pattes antidérapantes
 BCAD – Base complète antidérapante

Perforateur/poinçons Matrix

Modèle de perforateur	Numéro SKU du perforateur	Format de poinçon	Numéro du poinçon
Perforateur robuste LightTouch®	74357	9/32"	74873
Perforateur de bureau LightTouch®	74026, 74014	9/32"	74870
Perforateur de bureau commercial	74020	9/32"	74850
Perforateur robuste EasyTouch®	74150, 74300	9/32"	74855
Perforateur ajustable de grande capacité	74650	9/32"	74872
		11/32"	Trousse de remplacement 74874
Perforateur de bureau LightTouch® de grande capacité	74030	9/32"	74865
			Trousse de remplacement
Perforateur robuste à levier	74350	9/32"	74866
		11/32"	74867
		13/32"	74868
Perforateur robuste M400 ajustable à 1-3 trous	74410	9/32"	74841
		13/32"	74842
Perforateur de bureau Precision Pro®	74037	9/32"	74870
	74038	9/32"	74870
Perforateur de bureau commercial (M20)	74020	9/32"	74850
Perforateur de bureau ProFile®	74070	9/32"	74875
		Trou de serrure 9/32"	74876
		Standard	
Perforateur Optima® à faible effort	74033	9/32"	74877

Format des trous

Poinçons de remplacement pour

74841	74867	74868
74850	74874	74842
74854		
74851		
74855		
74865		
74866		
74870		
74872		
74873		
74875		
74876		
74877		

Pour de meilleures performances, remplacez les poinçons annuellement



TRANCHE-PAPIERS

Comment choisir

Environnement

Espaces de travail partagés – Excellente pour une utilisation modérée à fréquente

- La plus résistante
- Robuste
- La plus grande capacité de feuilles
- La plus grande surface de coupe

De bureau – Parfaite pour une utilisation occasionnelle à modérée

- Résistante
- Capacité de feuilles moyenne
- Surface de coupe standard

Portative – Bonne pour une utilisation occasionnelle et sur la route

- Légère
- Capacité de feuilles très basse
- Facile à transporter et à ranger

Méthode de coupe

Tranche-papiers rotatives et à lame fixe – Elles offrent le nec plus ultra dans la portabilité et la précision grâce à la flexibilité des différents styles de coupe

Tranche-papiers à guillotine – Tranche de grandes quantités, de grandes capacités, de grands formats et du matériel plus épais

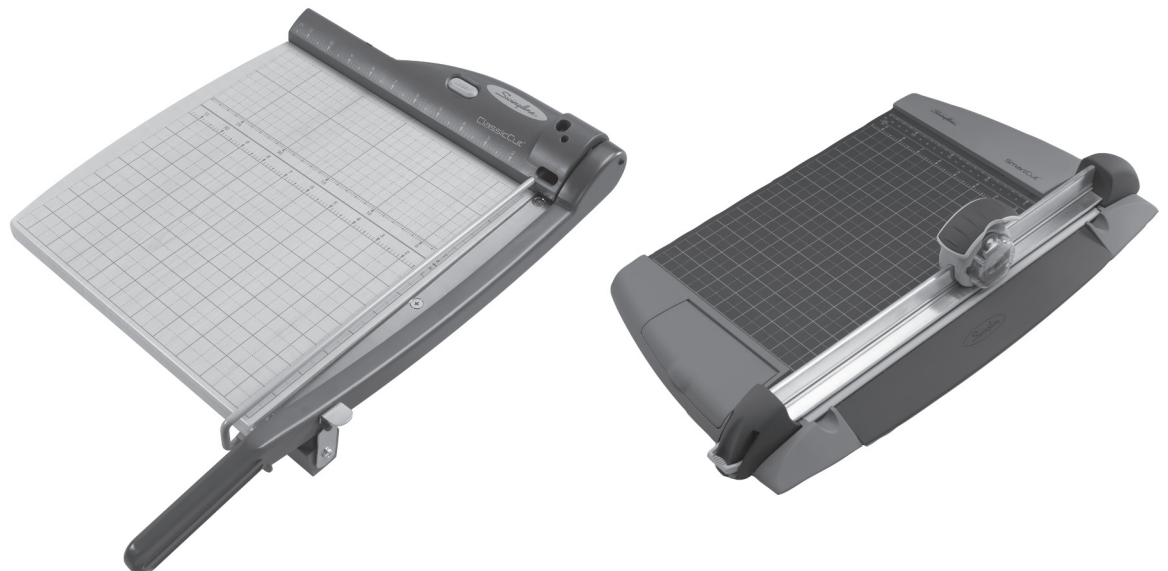

Tranche-papier à guillotine ClassicCut®



Tranche-papier à guillotine ClassicCut® Ingento^{MC}

- Les tranche-papiers à guillotine Ingento offrent une coupe d'excellente qualité.
- Tranche jusqu'à 15 feuilles de papier 20 lb.
- Robuste base en érable et bras de coupe en métal moulé ainsi qu'un ressort de tension en acier pour garder le bras en place.
- Tranche le papier, les projets scolaires, les présentations, les bricolages et les photos.
- Comprends un rail de protection et un loquet pour verrouiller la lame lorsqu'elle n'est pas utilisée.
- Tranche le matériel de plastification, les panneaux de mousse et le carton.
- Quadrillage d'alignement et double règle graduée pour plus de précision.
- Garantie limitée de 10 ans.

No. Prod.	Description	Com. Min	Qté boîte	Qté Ctn	Qté Palette	Pds Ctn
ClassicCut® CL530m						
34138 11620	1162, 24 po Carré	1		1	8	27.6



Tranche-papier à guillotine à effort réduit ClassicCut®

Tranche-papier à effort réduit – Puissante précision .

- Tranche-papier à guillotine à effort réduit.
- Tranche jusqu'à 40 feuilles de papier 20 lb.
- Longueur de coupe de 14" pour le papier de format légal.
- Presse à mécanisme automatique pour sécuriser le papier.
- Tranche le papier, présentations, circulaires, grands projets et documents de bureau.
- La base mesure 17,5" de long x 10,5" de large

No. Prod.	Description	Com. Min	Qté boîte	Qté Ctn	Qté Palette	Pds Ctn
74711 98150	Longueur de coupe de 14 po	1		1	27	18.0

TRANCHE-PAPIERS

Tranche-papier à guillotine ClassicCut®

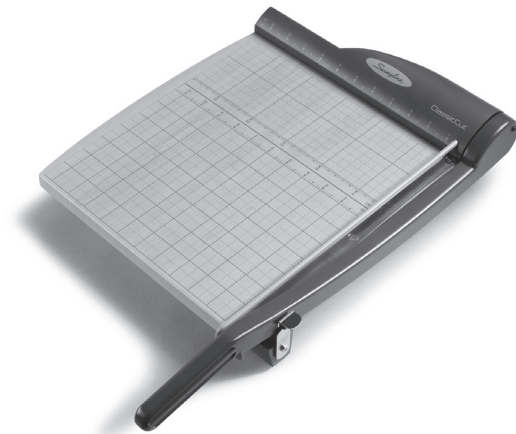

Tranche-papiers à guillotine ClassicCut® Pro

- Tranche-papier à guillotine résistante, conçue pour les projets en général.
- Tranche jusqu'à 15 feuilles de papier 20 lb.
- Surface de coupe en bois et bras de coupe en métal qui offrent une longue durabilité à la tranche.
- Tranche le papier, les présentations, les photos, les articles plastifiés et bien plus.
- Comprends un rail de protection et un loquet pour verrouiller la lame lorsqu'elle n'est pas utilisée.
- Quadrillage d'alignement et double règle graduée pour plus de précision.
- Longueur de coupe (18 po, 15 po, 12 po).
- Garantie limitée de 10 ans.

No. Prod.	Description	Com. Min	Qté boîte	Qté Ctn	Qté Palette	Pds Ctn
ClassicCut® CL320						
34138 91180	9118, Longueur de coupe de 18 po	1		1	16	14.2
ClassicCut® CL310						
34138 91150	9115, Longueur de coupe de 15 po	1		4	28	32.2
ClassicCut® CL300						
34138 91120	9112, Longueur de coupe de 12 po	1		4	44	27.4

Tranche-papier à guillotine ClassicCut®



Tranche-papiers à guillotine ClassicCut® avec laser

- La tranche-papier à guillotine avec laser fonctionnant à piles indique exactement la ligne de coupe.
- Tranche jusqu'à 15 feuilles de papier 20 lb.
- Surface de coupe en bois, bras de coupe en métal et pieds en caoutchouc antidérapant qui offrent une longue durabilité et plus de stabilité à la tranche.
- Tranche le papier, les présentations, les photos, les articles plastifiés et bien plus.
- Comprends un rail de protection et un loquet pour verrouiller la lame lorsqu'elle n'est pas utilisée.
- Quadrillage d'alignement et double règle graduée pour plus de précision.
- Garantie limitée d'un an.

No. Prod.	Description	Com. Min	Qté boîte	Qté Ctn	Qté Palette	Pds Ctn
Tranche-papier ClassicCut® CL300L avec guide laser						
33816 00018	9712, Longueur de coupe de 12 po	1	4	32	28.4	



Tranche-papiers à guillotine ClassicCut® Lite

- Parfaite pour les besoins occasionnels et généraux.
- Tranche jusqu'à 10 feuilles de papier 20 lb.
- Robuste fabrication en plastique léger et facile à transporter.
- Tranche le papier, le carton, le papier construction, les photos, les présentations personnalisées et bien plus.
- Comprends un rail de protection et un loquet pour verrouiller la lame lorsqu'elle n'est pas utilisée.
- Quadrillage d'alignement et double règle graduée pour plus de précision.
- Longueur de coupe (15 po, 12 po).
- Garantie limitée de 10 ans.

No. Prod.	Description	Com. Min	Qté boîte	Qté Ctn	Qté Palette	Pds Ctn
Tranche-papier à guillotine 12 po ClassicCut® Lite						
34138 93121	9312, Longueur de coupe de 12 po	1	4	48	13.4	
Tranche-papier à guillotine 15 po ClassicCut® Lite						
34138 93150	9315, Longueur de coupe de 15 po	1	4	60	15.4	

Tranche-papiers rotatives SmartCut^{MC}

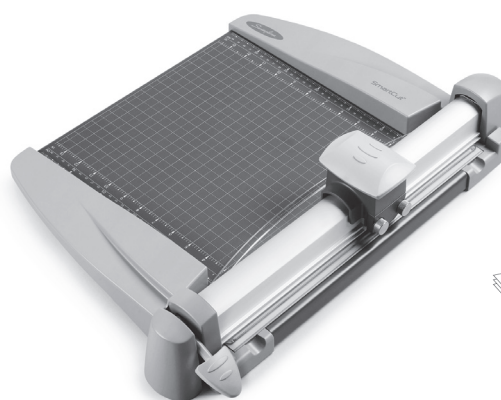

Tranche-papier rotative commerciale robuste SmartCut®

- Les ultimes tranche-papiers robustes pour grands documents et projets à gros volume.
- Pince manuelle qui sécurise le papier en place pour une coupe de précision.
- Tranche jusqu'à 30 feuilles de papier 20 lb.
- Large base en métal solide offrant suffisamment d'espace de travail et une grande durabilité.
- Tranche le papier, les présentations, les dépliants, les grands projets et les documents de bureau.
- Quadrillage d'alignement et double règle graduée pour plus de précision.
- Longueur de coupe (24 po, 18 po, 15 po, 12 po).
- Garantie limitée d'un an.

No. Prod.	Description	Com. Min	Qté boîte	Qté Ctn	Qté Palette	Pds Ctn
Tranche-papier rotative commerciale robuste de 24 po SmartCut®						
33816 06594	9624, Longueur de coupe de 24 po	1		1	14	14.4
Tranche-papier rotative commerciale robuste de 18 po SmartCut®						
33816 06593	9618, Longueur de coupe de 18 po	1		1	21	11.8
Tranche-papier rotative commerciale robuste de 15 po SmartCut®						
33816 06592	9615, Longueur de coupe de 15 po	1		1	21	10.8

Lames et tapis de coupe de remplacement

No. Prod.	Description	Com. Min	Qté boîte	Qté Ctn	Qté Palette	Pds Ctn
33816 09221	Lame droite	12		288	10368	33.0
33816 09223	Tapis de coupe de 15 po	12		300	6000	31.5
33816 09224	Tapis de coupe de 18 po	12		300	4800	34.7
33816 09225	Tapis de coupe de 24 po	12		300	3600	41.0

Tranche-papiers rotatives SmartCut^{MC}



Tranche-papier rotative Dial-A-Blade® Plus 12 po SmartCut®

- La tranche-papier rotative A425pro 4-dans-1 Dial-A-Blade de 12 po offre des coupes droites, ondulées, à pliure et à perforation sans changer de lame.
- Le cadran 4-dans-1 contient les 4 lames, sélection facile en tournant simplement le cadran.
- La lame droite en acier inoxydable coupe jusqu'à 10 feuilles de papier 20 lb.
- Solide base en métal durable.
- Tranche les projets de création et professionnels, les bricolages scolaires, les présentations, les cartes, les billets, les photos et plus.
- Lames de recharge et tapis de coupe offerts séparément.
- Grille d'alignement et règle graduée permettent de mesurer avec précision.
- Garantie limitée d'un(1) an.

No. Prod.	Description	Com. Min	Qté boîte	Qté Ctn	Qté Palette	Pds Ctn
33816 06981	9413, Longueur de coupe de 12 po	1		2	56	15.5

Lames et tapis de coupe de remplacement

No. Prod.	Description	Com. Min	Qté boîte	Qté Ctn	Qté Palette	Pds Ctn
34138 92121	Tapis de coupe de 12 po	12	12	300	21528	21.0
33816 09041	Dial-A-Blade	12		288	10368	34.9

Tranche-papiers rotatives SmartCut^{MC}

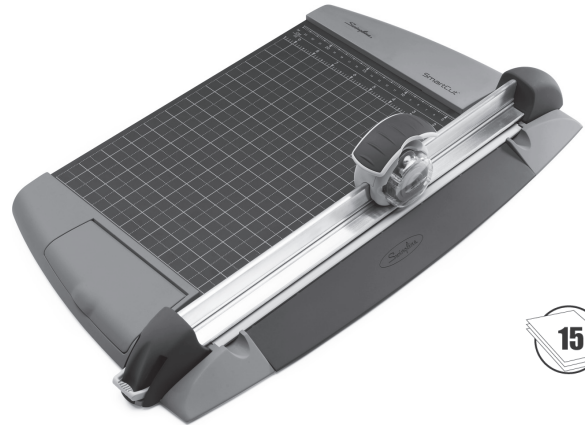

Tranche-papier rotative EasyBlade^{MC} Plus

- La tranche-papier rotative possède une cartouche de lame munie d'un indicateur qui passe du vert au rouge lorsqu'il est temps de changer de lame.
- La lame est dissimulée à l'intérieur de la cartouche alors il est impossible de toucher à la lame lorsque vous devez la changer.
- Une presse manuelle retient le papier en place pour assurer une coupe précise.
- Tranche jusqu'à 15 feuilles de papier 20 lb.
- Base en métal solide et pieds en caoutchouc antidérapants qui gardent la tranche bien en place.
- Tranche le papier, les présentations, les photos et bien plus.
- Grille d'alignement et double règle graduée pour plus de précision.
- Longueur de coupe (12")
- Garantie limitée d'un an.

No. Prod.	Description	Com. Min	Qté boîte	Qté Ctn	Qté Palette	Pds Ctn
33816 09220	12" de longueur de coupe	3	1	3	36	21.7

Lames et tapis de coupe de remplacement

No. Prod.	Description	Com. Min	Qté boîte	Qté Ctn	Qté Palette	Pds Ctn
33816 09227	Cartouche de lame de remplacement	6	1	72	4320	6.8
34138 92121	Tapis de coupe de 12"	12	2	300	12000	26.9

Tranche-papiers rotatives SmartCut^{MC}



Tranche-papiers rotatives SmartCut[®] Pro

- Résistante tranche-papier rotative pour les besoins de tous les jours.
- Tranche jusqu'à 10 feuilles de papier 20 lb.
- Solide base en métal et pieds en caoutchouc antidérapants.
- Tranche le papier, les enseignes, les présentations, les photos, les articles plastifiés et bien plus.
- Quadrillage d'alignement et double règle graduée pour plus de précision.
- Des lames à perforation et à coupe ondulée sont offertes séparément.
- Longueur de coupe (15 po, 12 po).
- Garantie limitée d'un an.

No. Prod.	Description	Com. Min	Qté boîte	Qté Ctn	Qté Palette	Pds Ctn
Tranche-papier rotative 15 po SmartCut[®] Pro						
33816 03158	9515, Longueur de coupe de 15 po	1	4	64	17.6	
Tranche-papier rotative 12 po SmartCut[®] Pro						
33816 06591	9512, Longueur de coupe de 12 po	1	4	64	14.8	

Lames et tapis de coupe de remplacement

No. Prod.	Description	Com. Min	Qté boîte	Qté Ctn	Qté Palette	Pds Ctn
34138 92122	Lame de perforation	12	12	300	38976	12.0
34138 92124	Lame ondulée Discontinué	12	12	300	12096	9.0
34138 92123	Lame ronde	12	12	300	5376	12.0
34138 92121	Tapis de coupe de 12 po	12	12	300	21528	21.0
33816 05960	Tapis de coupe de 15 po	12	12	300	10800	29.0

Tranche-papiers rotatives SmartCut^{MC}

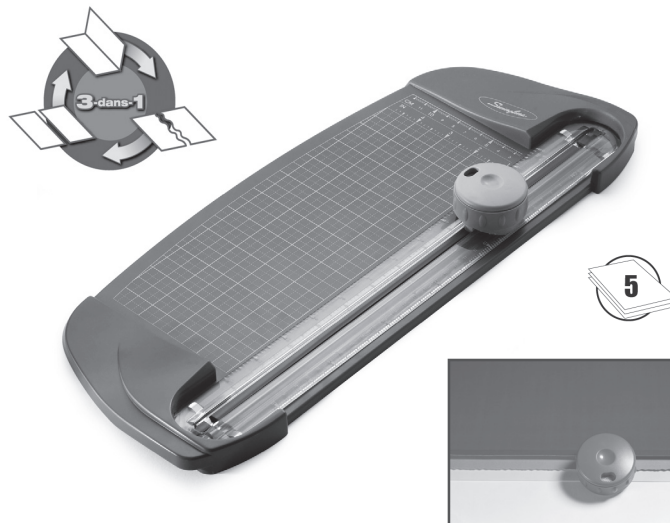

Tranche-papier 12 po SmartCut[®] Dial-A-Blade[®]

- Tranche-papier Dial-A-Blade[®] breveté qui offre une coupe droite, ondulée et à pliure dans une seule tranche-papier compacte sans changer de lame.
- Tournez le cadran 3-dans-1 pour changer le type de coupe.
- Le cadran en coupe droite, à perforation et à pliure (1312PB) est offert séparément.
- Tranche jusqu'à 5 feuilles de papier 20 lb.
- En plastique résistant et léger pour faciliter le transport et le rangement.
- Tranche le papier, les photos, les bricolages, les étiquettes, les cartes de souhaits et bien plus.
- Garantie limitée d'un an.

No. Prod.	Description	Com. Min	Qté boîte	Qté Ctn	Qté Palette	Pds Ctn
33816 06587	1312, Longueur de coupe de 12 po	6	12	192	11.9	
Cadran de lames de recharge						
33816 06589	Ondulé, droit, pointillé	12	12	288	5184	20.2
33816 06588	Pointillé, droit, pliure	12	12	288	5184	20.2



Tranche-papier personnelle 12 po SmartCut[®] Compact

- Tranche-papier personnelle pour les petits ouvrages de coupe jusqu'à 12 po de large.
- Tranche jusqu'à 5 feuilles de papier 20 lb.
- En plastique résistant et léger pour faciliter le transport et le rangement.
- Tranche le papier, les photos, les bricolages, les étiquettes et bien plus.
- lame de recharge incluse.
- Garantie limitée d'un an.

No. Prod.	Description	Com. Min	Qté boîte	Qté Ctn	Qté Palette	Pds Ctn
33816 06586	1112, longueur de coupe de 12 po	6	3	288	9.2	

Accessoires de bureau

Plateau à document

Porte-revues

Trieuse à lettre

Porte-carte d'affaires

Porte-crayons
Accessoires de bureau Stratus^{MC}

Créez un espace de travail bien organisé, efficace et luxueux avec les accessoires de bureau en acrylique Stratus^{MC} Swingline[®].

- Rehausse le décor de votre bureau et stimule votre productivité
- Acrylique élégant et durable
- Collectionnez les 9 articles
- 100 % recyclable

No. Prod.	Description	Dimensions	Com. Min	Qté boîte	Qté Ctn	Qté Palette	Pds Ctn
64474 73000	Plateau à document en acrylique	12.0 po x 10.6 po x 2.4 po	6		6	144	13.2
64474 73001	Porte-revues en acrylique	9.8 po x 3 po x 10 po	6		6	144	14.3
64474 73002	Trieuse à lettre en acrylique	3.1 po x 3.1 po x 7.5 po	6	6	36	288	30.2
64474 73003	Porte-carte d'affaires en acrylique	3.25 po x 4.5 po x 2 po	6	6	36	720	22.0
64474 73004	Porte-mémo/trombones en acrylique	5 po x 5.75 po x 2 po	Discontinué	6	18	540	24.2
64474 73005	Porte-crayons en acrylique	2.8 po x 3.9 po x 4.3 po	6	6	36	576	28.6
64474 73012	Support à téléphone mobile en acrylique	3 po x 4.5 po x 3.25 po	Discontinué	6	36	864	24.3
64474 73013	Tapis à souris en acrylique	7.5 po x 7.5 po x 0.5 po	Discontinué	6	36	936	25.1
64474 73014	Dévidoir à ruban en acrylique	6.5 po x 2.5 po x 3 po	Discontinué	6	36	720	23.4



Choisissez la bonne déchiqueteuse

Choisissez son utilisation

Déterminez où la déchiqueteuse sera placée et combien de personnes l'utiliseront

Style de coupe

Plus les renseignements sont confidentiels, plus vous avez besoin d'un niveau de sécurité élevé

- Coupe droite – sécurité normale
- Coupe croisée – sécurité moyenne
- Micro coupe – sécurité élevée

Capacité

Choisissez la capacité de feuilles, le format du bac et le rendement du moteur le plus élevé pour satisfaire vos besoins.

Autres caractéristiques

Voici des caractéristiques supplémentaires pour améliorer la performance et pour protéger votre investissement

- Prévention des blocages : la technologie sans blocage JamFree aide à éliminer les frustrations dues aux blocages et permet un déchiquetage plus efficace en vous faisant économiser du temps
- L'alimentation automatique : Le déchiquetage automatique vous permet d'empiler, de fermer le couvercle et de laisser aller.
- L'huilage automatique : Ceci permet de maintenir un bon fonctionnement et prolonge la vie de votre déchiqueteuse.
- L'autonettoyage : Retire automatiquement les morceaux de papier coincés dans les lames, aidant ainsi à réduire l'accumulation dans les lames.



Comparaisons des décibels

Évaluez les niveaux acceptables de bruit dans votre environnement.

- 70 décibels – lave-vaisselle, bureau bruyant
- 60 décibels – conversation dans un restaurant ou un bureau, musique en bruit de fond
- 55 décibels – conversation en privé

Déchiqueteuses Stack-and-Shred^{MC} à alimentation auto.

Déchiqueteuses Stack-and-Shred^{MC} à alimentation auto.



Déchiqueteuse Stack-and-Shred 750M à alimentation automatique en micro coupe Swingline^{MC}

Simplement, empilez, fermez le couvercle et voilà !

- Déposez simplement jusqu'à 750 feuilles jusqu'au format légal et fermez le couvercle pour commencer le déchetage automatique.
- Le déchetage à alimentation automatique vous permet d'en faire plus dans votre journée.
- Verrou à code NIP à 4 chiffres programmable pour un déchetage sans assistance.
- Huilage Self-OilMC pour une performance optimale et pour prolonger la vie.
- Fente de passage manuel jusqu'à 10 feuilles avec protection sans blocage. Le passage manuel permet de déchetage aussi le papier plié, les feuilles glacées, le format légal et le papier épais.
- Le déchetage en micro coupe transforme une feuille de format lettre en 2010 morceaux.
- Les lames durables tranchent les trombones et les agrafes – pas besoin d'alignement. Lames SelfOilMC et SelfClean.
- Lames séparées à l'intérieur pour les CD. Déchetage aussi les cartes de crédit.
- Dégagement automatique des blocages. Marche arrière manuelle aussi incluse.
- Fonctionnement silencieux comme un chuchotement qui vous permet de travailler tandis qu'elle déchetage.
- Inclus un bac de 31 gallons amovible avec fenêtre.
- Voyants DEL : bac plein, porte/couvercle ouvert, refroidissement, protection antiblocage, verrou, huilage.
- Garantie : 2 ans sur la machine, 2 ans sur les couteaux, 2 ans sur place avec service.
- Approuvé, pour son utilisation par le gouvernement fédéral, en vertu de la sécurité classée de type IIIA.

Déchiqueteuse Stack-and-Shred 600M à alimentation automatique en micro coupe Swingline^{MC}

Simplement, empilez, fermez le couvercle et voilà !

- Déposez simplement jusqu'à 600 feuilles jusqu'au format légal et fermez le couvercle pour commencer le déchetage automatique.
- Le déchetage à alimentation automatique vous permet d'en faire plus dans votre journée.
- Verrou à code NIP à 4 chiffres programmable pour un déchetage sans assistance.
- Huilage Self-OilMC pour une performance optimale et pour prolonger la vie.
- Fente de passage manuel jusqu'à 9 feuilles avec protection sans blocage. Le passage manuel permet de déchetage aussi le papier plié, les feuilles glacées, le format légal et le papier épais.
- Le déchetage en micro coupe transforme une feuille de format lettre en 2010 morceaux.
- Les lames durables tranchent les trombones et les agrafes – pas besoin d'alignement. Lames SelfOilMC et SelfClean.
- Lames séparées à l'intérieur pour les CD. Déchetage aussi les cartes de crédit.
- Dégagement automatique des blocages. Marche arrière manuelle aussi incluse.
- Fonctionnement silencieux comme un chuchotement qui vous permet de travailler tandis qu'elle déchetage.
- Inclus un bac de 21 gallons amovible avec fenêtre.
- Voyants DEL : bac plein, porte/couvercle ouvert, refroidissement, protection antiblocage, verrou, huilage.
- Garantie – 2 ans sur la machine et 2 ans sur les lames avec service sur place inclus.
- Approuvé, pour son utilisation par le gouvernement fédéral, en vertu de la sécurité classée de type IIIA.

No. Prod.	Description	Com. Min	Qté boîte	Qté Ctn	Qté Palette	Pds Ctn
33816 58578	750M Micro coupe	1	1	2	119.0	

No. Prod.	Description	Com. Min	Qté boîte	Qté Ctn	Qté Palette	Pds Ctn
33816 58577	600M Micro coupe	1	1	4	90.0	

Déchiqueteuses Stack-and-Shred^{MC} à alimentation auto.

Déchiqueteuses Stack-and-Shred^{MC} à alimentation auto.



Déchiqueteuse Stack-and-Shred 300M à alimentation automatique en micro coupe Swingline^{MC}

Simplement, empilez, fermez le couvercle et voilà !

- Déposez simplement jusqu'à 300 feuilles jusqu'au format légal et fermez le couvercle pour commencer le déchiquetage automatique.
- Le déchiquetage à alimentation automatique vous permet d'en faire plus dans votre journée.
- Verrou à code NIP à 4 chiffres programmable pour un déchiquetage sans assistance.
- Fente de passage manuel jusqu'à 7 feuilles avec protection sans blocage. Le passage manuel permet de déchiqueter aussi le papier plié, les feuilles glacées, le format légal et le papier épais.
- Le déchiquetage en micro coupe transforme une feuille de format lettre en 2010 morceaux.
- Les lames durables tranchent les trombones et les agrafes – pas besoin d'alignement. Lames SelfClean.
- Lames séparées à l'intérieur pour les cartes de crédit. Déchiquette aussi les cartes de crédit.
- Dégagement automatique des blocages. Marche arrière manuelle aussi incluse.
- Fonctionnement silencieux comme un chuchotement qui vous permet de travailler tandis qu'elle déchiquette.
- Inclus un bac de 11 gallons amovible avec fenêtre.
- Voyants DEL : bac plein, porte/couvercle ouvert, refroidissement, protection antiblocage, verrou.
- Garantie – 2 ans sur la machine et 2 ans sur les lames.
- Approuvé, pour son utilisation par le gouvernement fédéral, en vertu de la sécurité classée de type IIIA.

No. Prod.	Description	Com. Min	Qté boîte	Qté Ctn	Qté Palette	Pds Ctn
33816 58576	300M Micro coupe	1	1	4	58.9	

Déchiqueteuse Stack-and-Shred 130M à alimentation automatique en micro coupe Swingline^{MC}

Simplement, empilez, fermez le couvercle et voilà !

- Déposez simplement jusqu'à 130 feuilles jusqu'au format légal et fermez le couvercle pour commencer le déchiquetage automatique.
- Le déchiquetage à alimentation automatique vous permet d'en faire plus dans votre journée.
- Fente de passage manuel jusqu'à 6 feuilles avec protection sans blocage. Le passage manuel permet de déchiqueter aussi le papier plié, les feuilles glacées, le format légal et le papier épais.
- Le déchiquetage en micro coupe transforme une feuille de format lettre en 2010 morceaux.
- Les lames durables tranchent les trombones et les agrafes – pas besoin d'alignement. Lames SelfClean.
- Lames séparées à l'intérieur pour les cartes de crédit.
- Dégagement automatique des blocages. Marche arrière manuelle aussi incluse.
- Fonctionnement silencieux qui vous permet de travailler tandis qu'elle déchiquette.
- Inclus un bac de 7 gallons amovible avec fenêtre.
- Voyants DEL : bac plein, porte/couvercle ouvert, refroidissement, protection antiblocage.
- Garantie – 2 ans sur la machine et 2 ans sur les lames.
- Approuvé, pour son utilisation par le gouvernement fédéral, en vertu de la sécurité classée de type IIIA.

No. Prod.	Description	Com. Min	Qté boîte	Qté Ctn	Qté Palette	Pds Ctn
33816 58571	130M Micro coupe	1	1	12	27.2	



Déchiquteur Stack-and-Shred^{MC} 750X à alimentation automatique Swingline^{MC}

Simplement, empilez, fermez le couvercle et voilà !

- Déposez simplement jusqu'à 750 feuilles jusqu'au format légal et fermez le couvercle pour commencer le déchiquetage automatique.
- Le déchiquetage à alimentation automatique vous permet d'en faire plus dans votre journée.
- Fente de passage manuel jusqu'à 12 feuilles avec protection sans blocage. Le passage manuel permet de déchiqueter aussi le papier plié, les feuilles glacées, le format légal et le papier épais.
- Déchiquetage en coupe croisée transforme une feuille de format lettre en 384 morceaux.
- Les lames durables tranchent les trombones et les agrafes – pas besoin d'alignement. Lames SelfOil^{MC} et SelfClean.
- Lames séparées à l'intérieur pour les CD. Déchiquette aussi les cartes de crédit.
- Dégagement automatique des blocages. Marche arrière manuelle aussi incluse.
- Fonctionnement silencieux comme un chuchotement qui vous permet de travailler tandis qu'elle déchiquette.
- Avantages environnementaux : économiseur d'énergie automatique avec éveil automatique.
- Inclus un bac de 31 gallons amovible avec fenêtre.
- Voyants DEL : bac plein, porte/couvercle ouvert, refroidissement, protection antiblocage, verrou, huilage.
- Garantie – 2 ans sur la machine, 2 ans sur les lames, 2 ans avec service sur place inclus.

No. Prod.	Description	Com. Min	Qté boîte	Qté Ctn	Qté Palette	Pds Ctn
33816 57578	750X Coupe croisée	1	1	1	1	98.1



Déchiquteur Stack-and-Shred^{MC} 600X à alimentation automatique Swingline^{MC}

Simplement, empilez, fermez le couvercle et voilà !

- Déposer simplement jusqu'à 600 feuilles jusqu'au format légal et fermer le couvercle pour commencer le déchiquetage automatique.
- Le déchiquetage à alimentation automatique vous permet d'en faire plus dans votre journée.
- Fente de passage manuel jusqu'à 10 feuilles avec protection sans blocage. Le passage manuel permet de déchiqueter aussi le papier plié, les feuilles glacées, le format légal et le papier épais.
- Déchiquetage en coupe croisée transforme une feuille de format lettre en 384 morceaux.
- Les lames durables tranchent les trombones et les agrafes – pas besoin d'alignement. Lames SelfOil^{MC} et SelfClean.
- Lames séparées à l'intérieur pour les CD. Déchiquette aussi les cartes de crédit.
- Dégagement automatique des blocages. Marche arrière manuelle aussi incluse.
- Fonctionnement silencieux comme un chuchotement qui vous permet de travailler tandis qu'elle déchiquette.
- Avantages environnementaux : économiseur d'énergie automatique avec éveil automatique.
- Inclus un bac de 21 gallons amovible avec fenêtre.
- Voyants DEL : bac plein, porte/couvercle ouvert, refroidissement, protection antiblocage, verrou, huilage.
- Garantie – 2 ans sur la machine, 2 ans sur les lames, 2 ans avec service sur place inclus.

No. Prod.	Description	Com. Min	Qté boîte	Qté Ctn	Qté Palette	Pds Ctn
33816 57577	600X Coupe croisée	1	1	1	1	89.9



Déchiqueteuse Stack-and-Shred^{MC} 300X à alimentation automatique Swingline^{MC}

Simplement, empilez, fermez le couvercle et voilà !

- Déposer simplement jusqu'à 300 feuilles et fermer le couvercle pour commencer le déchiquetage automatique.
- Le déchiquetage à alimentation automatique vous permet d'en faire plus dans votre journée.
- Fente de passage manuel jusqu'à 8 feuilles avec protection sans blocage. Le passage manuel permet de déchiqueter aussi le papier plié, les feuilles glacées, le format légal et le papier épais.
- Déchiquetage en coupe croisée transforme une feuille de format lettre en 384 morceaux.
- Les lames durables tranchent les trombones et les agrafes – pas besoin d'alignement. Lames SelfClean.
- Lames séparées à l'intérieur pour les CD. Déchiquette aussi les cartes de crédit.
- Dégagement automatique des blocages. Marche arrière manuelle aussi incluse.
- Fonctionnement silencieux comme un chuchotement qui vous permet de travailler tandis qu'elle déchiquette.
- Avantages environnementaux : économiseur d'énergie automatique avec éveil automatique.
- Inclus un bac de 11 gallons amovible avec fenêtre.
- Voyants DEL : bac plein, porte/couvercle ouvert, refroidissement, protection antiblocage, verrou.
- Garantie – 2 ans sur la machine, 2 ans sur les lames.

No. Prod.	Description	Com. Min	Qté boîte	Qté Ctn	Qté Palette	Pds Ctn
33816 57576	300X Coupe croisée	1	1	4	58.9	



Déchiqueteuse Stack-and-Shred^{MC} 230X à alimentation automatique Swingline^{MC}

Simplement, empilez, fermez le couvercle et voilà !

- Déposer simplement jusqu'à 230 feuilles et fermer le couvercle pour commencer le déchiquetage automatique.
- Le déchiquetage à alimentation automatique vous permet d'en faire plus dans votre journée.
- Fente de passage manuel jusqu'à 7 feuilles avec protection sans blocage. Le passage manuel permet de déchiqueter aussi le papier plié, les feuilles glacées, le format légal et le papier épais.
- Déchiquetage en coupe croisée transforme une feuille de format lettre en 384 morceaux.
- Les lames durables tranchent les trombones et les agrafes – pas besoin d'alignement. Lames SelfClean.
- Lames séparées à l'intérieur pour les CD. Déchiquette aussi les cartes de crédit.
- Dégagement automatique des blocages. Marche arrière manuelle aussi incluse.
- Fonctionnement silencieux comme un chuchotement qui vous permet de travailler tandis qu'elle déchiquette.
- Avantages environnementaux : économiseur d'énergie automatique avec éveil automatique.
- Inclus un bac de 9 gallons amovible avec fenêtre.
- Voyants DEL : bac plein, porte/couvercle ouvert, refroidissement, protection antiblocage, verrou.
- Garantie – 2 ans sur la machine, 2 ans sur les lames.

No. Prod.	Description	Com. Min	Qté boîte	Qté Ctn	Qté Palette	Pds Ctn
33816 57573	230X Coupe croisée	1	1	4	46.3	

Déchiqueteuses Stack-and-Shred^{MC} à alimentation auto.

Déchiqueteuse Stack-and-Shred^{MC} 130X à alimentation automatique Swingline^{MC}

Simplement, empilez, fermez le couvercle et voilà !

- Déposez simplement jusqu'à 130 feuilles même de format légal et fermez le couvercle pour commencer le déchetage.
- Le déchetage à alimentation automatique qui vous permet d'en faire davantage dans votre journée
- Fente pour passer jusqu'à 6 feuilles manuellement. Le passage manuel permet aussi de déchetage des feuilles pliées, du papier glacé, des feuilles de format légal et du papier épais.
- Le déchetage en coupe croisée transforme une feuille de format lettre en 342 petits morceaux de papier.
- Les couteaux robustes passent au travers des trombones et des agrafes – pas besoin d'alignement. Couteaux autonettoyants SelfClean^{MC}.
- Couteau séparé à l'intérieur pour les cartes de crédit.
- Nettoyage automatique des blocages. Une marche arrière manuelle est aussi incluse.
- Fonctionnement silencieux qui vous permet de poursuivre votre travail.
- Avantages environnementaux : économiseur d'énergie automatique avec éveil automatique.
- Bac détachable de 7 gallons avec fenêtre.
- Voyants lumineux DEL : bac plein, porte/couvercle ouvert, refroidissement, protection contre les blocages.
- Garantie : 2 ans sur la machine et 5 ans sur les lames.



No. Prod.	Description	Com. Min	Qté boîte	Qté Ctn	Qté Palette	Pds Ctn
33816 57571	130X Coupe croisée	1		1	12	27.2

Déchiqueteuse Stack-and-Shred^{MC} 60X à alimentation automatique Swingline^{MC}

Simplement, empilez, fermez le couvercle et voilà !

- Déposez simplement jusqu'à 60 feuilles et fermez le couvercle pour commencer le déchetage.
- Le déchetage à alimentation automatique qui vous permet d'en faire davantage dans votre journée
- Fente pour passer jusqu'à 5 feuilles manuellement. Le passage manuel permet aussi de déchetage des feuilles pliées, du papier glacé, des feuilles de format légal et du papier épais.
- Le déchetage en coupe croisée transforme une feuille de format lettre en 342 petits morceaux de papier.
- Les couteaux robustes passent au travers des trombones et des agrafes – pas besoin d'alignement.
- Fonctionnement ultra silencieux qui vous permet de poursuivre votre travail.
- Refroidissement automatique avec voyants lumineux DEL.
- Marche arrière manuelle en cas de blocage.
- Bac détachable de 4 gallons avec fenêtre.
- Garantie : 1 an sur la machine et 1 an sur les couteaux.



No. Prod.	Description	Com. Min	Qté boîte	Qté Ctn	Qté Palette	Pds Ctn
33816 57572	60X Coupe croisée	1		1	8	19.2

DÉCHIQUETEUSES

Déchiqueteuses commerciales conformes au TAA

Déchiqueteuse CS30-55 en coupe croisée conforme au TAA Swingline[®]

Déchiqueteuse en coupe croisée conforme au TAA d'une capacité de 30 feuilles. Fabriquée en Allemagne.

- Conforme au TAA; fabriquée en Allemagne.
- Le système Jam-Stopper[®] détecte les blocages et se met automatiquement en marche arrière pour faire ressortir le papier; les voyants lumineux indiquent si la capacité de papier est dépassée.
- La déchiqueteuse en coupe croisée d'une capacité de 30 feuilles satisfait les besoins de sécurité modérés.
- Extra grand bac de 55 gallons pour prolonger le temps de déchetage.
- Fonctionnement à rendement continu.
- Accepte les agrafes, trombones, cartes de crédit et CD.
- Grande ouverture de 16" qui accepte les feuilles de format légal sur le plus long côté pour une alimentation rapide.
- Garantie – 2 ans sur la machine, à vie sur les couteaux, 2 ans sur place avec service inclus.
- Approuvé par la GRC, pour son utilisation par le gouvernement fédéral, en vertu de la sécurité classée de type IIIB.



No. Prod.	Description	Com. Min	Qté boîte	Qté Ctn	Qté Palette	Pds Ctn
33816 58583	CX30-55 Coupe croisée	1		1	1	239.0

Déchiqueteuse CX22-44 en coupe croisée conforme au TAA Swingline[®]

Déchiqueteuse en coupe croisée conforme au TAA d'une capacité de 22 feuilles. Fabriquée en Allemagne.

- Conforme au TAA; fabriquée en Allemagne.
- Le système Jam-Stopper[®] détecte les blocages et se met automatiquement en marche arrière pour faire ressortir le papier.
- La déchiqueteuse en coupe croisée d'une capacité de 22 feuilles satisfait les besoins de sécurité modérés.
- Extra grand bac de 44 gallons pour prolonger le temps de déchetage.
- Fonctionnement à rendement continu.
- Accepte les agrafes, trombones, cartes de crédit et CD.
- Grande ouverture de 16" qui accepte les feuilles de format légal sur le plus long côté pour une alimentation rapide.
- Garantie – 2 ans sur la machine, à vie sur les couteaux, 2 ans sur place avec service inclus.
- Approuvé par la GRC, pour son utilisation par le gouvernement fédéral, en vertu de la sécurité classée de type IIIB.



No. Prod.	Description	Com. Min	Qté boîte	Qté Ctn	Qté Palette	Pds Ctn
33816 58582	CX22-44 Coupe croisée	1		1	1	182.0

Déchiqueteuses pour grands bureaux

Déchiqueteuses pour grands bureaux



SelfOil™



SelfOil™

Déchiqueteuse en coupe croisée JamFree LX20-30 Swingline^{MC}

La déchiqueteuse LX20-30 Swingline^{MC} de série JamFree facilite et accélère le déchetage.

- La technologie sans blocage en continu prévient les blocages de papier avant que le papier se prenne dans les couteaux. Le voyant lumineux s'illumine en rouge si trop de papier est inséré. Retirez l'excédent de papier et continuez le déchetage.
- L'autohuilage SelfOil^{MC} lubrifie automatiquement les couteaux pour un fonctionnement performant et pour prolonger la vie.
- L'autonettoyage des couteaux réduit les accumulations de papier.
- Fonctionnement hyper silencieux.
- Déchetage les CD, trombones, agrafes et cartes de crédit.
- Coupe croisée.
- Idéal pour les grosses utilisations – 10 utilisateurs et +.
- Grosse productivité – déchetage 20 feuilles à la fois dans un bac amovible de 30 gallons.
- Avantages environnementaux – s'éteint automatiquement pour économiser l'énergie.
- Garantie – 2 ans sur la machine et à vie sur les couteaux, incluant 2 ans de service sur place.
- Approuvé, pour son utilisation par le gouvernement fédéral, en vertu de la sécurité classée de type IIIB.

No. Prod.	Description	Com. Min	Qté boîte	Qté Ctn	Qté Palette	Pds Ctn
33816 09411	LX20-30 Coupe croisée	1		1	1	154.0

Déchiqueteuse en coupe droite JamFree LS32-30 Swingline^{MC}

La déchiqueteuse LS32-30 Swingline^{MC} de série JamFree facilite et accélère le déchetage.

- La technologie sans blocage en continu prévient les blocages de papier avant que le papier se prenne dans les couteaux. Le voyant lumineux s'illumine en rouge si trop de papier est inséré. Retirez l'excédent de papier et continuez le déchetage.
- L'autohuilage SelfOil^{MC} lubrifie automatiquement les couteaux pour un fonctionnement performant et pour prolonger la vie.
- L'autonettoyage des couteaux réduit les accumulations de papier.
- Fonctionnement hyper silencieux.
- Déchetage les CD, trombones, agrafes et cartes de crédit.
- Coupe droite.
- Idéal pour les grosses utilisations – 10 utilisateurs et +.
- Grosse productivité – déchetage 32 feuilles à la fois dans un bac amovible de 30 gallons.
- Avantages environnementaux – s'éteint automatiquement pour économiser l'énergie.
- Garantie – 2 ans sur la machine et à vie sur les couteaux, incluant 2 ans de service sur place.



No. Prod.	Description	Com. Min	Qté boîte	Qté Ctn	Qté Palette	Pds Ctn
33816 09410	LS32-30 Coupe droite	1		1	1	154.0

Déchiqueteuse en micro coupe JamFree LM12-30 Swingline^{MC}

La déchiqueteuse LM12-30 Swingline^{MC} de série JamFree facilite et accélère le déchetage.

- La technologie sans blocage en continu prévient les blocages de papier avant que le papier se prenne dans les couteaux. Le voyant lumineux s'illumine en rouge si trop de papier est inséré. Retirez l'excédent de papier et continuez le déchetage.
- L'autohuilage SelfOil^{MC} lubrifie automatiquement les couteaux pour un fonctionnement performant et pour prolonger la vie.
- L'autonettoyage des couteaux réduit les accumulations de papier.
- Fonctionnement hyper silencieux.
- Déchetage les CD, trombones, agrafes et cartes de crédit.
- Micro coupe.
- Idéal pour les grosses utilisations – 10 utilisateurs et +.
- Grosse productivité – déchetage 12 feuilles à la fois dans un bac amovible de 30 gallons.
- Avantages environnementaux – s'éteint automatiquement pour économiser l'énergie.
- Garantie – 2 ans sur la machine et 1 an sur les couteaux, incluant 2 ans de service sur place.
- Approuvé, pour son utilisation par le gouvernement fédéral, en vertu de la sécurité classée de type IIIA.

No. Prod.	Description	Com. Min	Qté boîte	Qté Ctn	Qté Palette	Pds Ctn
33816 09412	LM12-30 Micro coupe	1		1	1	154.0

Déchiqueteuses départementales

Déchiqueteuses départementales



SelfOil™



SelfOil™

Déchiqueteuse en coupe croisée JamFree DX18-13 Swingline^{MC}

La déchiqueteuse DX18-13 Swingline^{MC} de série JamFree facilite et accélère le déchiquetage.

- La technologie sans blocage en continu prévient les blocages de papier avant que le papier se prenne dans les couteaux. Le voyant lumineux s'illumine en rouge si trop de papier est inséré. Retirez l'excédent de papier et continuez le déchiquetage.
- L'autohuilage SelfOil^{MC} lubrifie automatiquement les couteaux pour un fonctionnement performant et pour prolonger la vie.
- L'autonettoyage des couteaux réduit les accumulations de papier.
- Déchiquette les CD, trombones, agrafes et cartes de crédit.
- Coupe croisée.
- Idéal pour les utilisations modérées – habituellement pour 5 à 10 utilisateurs qui déchiquent souvent.
- Grosse productivité – déchiquette 18 feuilles à la fois dans un bac amovible de 13 gallons.
- Avantages environnementaux – s'éteint automatiquement pour économiser l'énergie.
- Garantie – 2 ans sur la machine et à vie sur les couteaux.
- Approuvé par la GRC, pour son utilisation par le gouvernement fédéral, en vertu de la sécurité classée de type IIIB.

No. Prod.	Description	Com. Min	Qté boîte	Qté Ctn	Qté Palette	Pds Ctn
33816 09416	DX18-13 Coupe croisée	1	1	2	71.1	

Déchiqueteuse en coupe droite JamFree DS22-13 Swingline^{MC}

La déchiqueteuse DS22-13 Swingline^{MC} de série JamFree facilite et accélère le déchiquetage.

- La technologie sans blocage en continu prévient les blocages de papier avant que le papier se prenne dans les couteaux. Le voyant lumineux s'illumine en rouge si trop de papier est inséré. Retirez l'excédent de papier et continuez le déchiquetage.
- L'autonettoyage des couteaux réduit les accumulations de papier.
- Déchiquette les CD, trombones, agrafes et cartes de crédit.
- Coupe droite.
- Idéal pour les utilisations modérées – habituellement pour 5 à 10 utilisateurs qui déchiquent souvent.
- Grosse productivité – déchiquette 22 feuilles à la fois dans un bac amovible de 13 gallons.
- Avantages environnementaux – s'éteint automatiquement pour économiser l'énergie.
- Garantie – 2 ans sur la machine et à vie sur les couteaux.

No. Prod.	Description	Com. Min	Qté boîte	Qté Ctn	Qté Palette	Pds Ctn
33816 09414	DS22-13 Coupe droite	1	1	2	57.9	

Déchiqueteuse en coupe croisée JamFree DX20-19 Swingline^{MC}

La déchiqueteuse DX20-19 Swingline^{MC} de série JamFree facilite et accélère le déchiquetage.

- La technologie sans blocage en continu prévient les blocages de papier avant que le papier se prenne dans les couteaux. Le voyant lumineux s'illumine en rouge si trop de papier est inséré. Retirez l'excédent de papier et continuez le déchiquetage.
- L'autohuilage SelfOil^{MC} lubrifie automatiquement les couteaux pour un fonctionnement performant et pour prolonger la vie.
- L'autonettoyage des couteaux réduit les accumulations de papier.
- Déchiquette les CD, trombones, agrafes et cartes de crédit.
- Coupe croisée.
- Idéal pour les utilisations modérées – habituellement pour 5 à 10 utilisateurs qui déchiquent souvent.
- Grosse productivité – déchiquette 20 feuilles à la fois dans un bac amovible de 19 gallons.
- Avantages environnementaux – s'éteint automatiquement pour économiser l'énergie.
- Garantie – 2 ans sur la machine et à vie sur les couteaux.
- Approuvé par la GRC, pour son utilisation par le gouvernement fédéral, en vertu de la sécurité classée de type IIIB.

No. Prod.	Description	Com. Min	Qté boîte	Qté Ctn	Qté Palette	Pds Ctn
33816 09417	DX20-19 Coupe croisée	1	1	2	79.9	

Déchiqueteuses pour petits bureaux

Déchiqueteuses de direction

Déchiqueteuse en micro coupe JamFree SM12-08 Swingline^{MC}

La déchiqueteuse SM12-08 Swingline^{MC} de série JamFree facilite et accélère le déchetage.



- La technologie sans blocage en continu prévient les blocages de papier avant que le papier se prenne dans les couteaux. Le voyant lumineux s'illumine en rouge si trop de papier est inséré. Retirez l'excédent de papier et continuez le déchetage.
- L'autonettoyage des couteaux réduit les accumulations de papier.
- Fonctionnement hyper silencieux.
- Déchetage les trombones et agrafes.
- Micro-coupe – sécurité de niveau 4.
- Idéal pour les utilisations légères – 1 à 2 utilisateurs.
- Productivité modérée – déchetage 12 feuilles à la fois dans un bac amovible de 8 gallons.
- Avantages environnementaux – s'éteint automatiquement pour économiser l'énergie, sacs en papier disponibles.
- Garantie – 2 ans sur la machine et 1 an sur les couteaux.

No. Prod.	Description	Com. Min	Qté boîte	Qté Ctn	Qté Palette	Pds Ctn
33816 09406	SM12-08 Micro coupe	1	1	6	39.0	

Déchiqueteuse en coupe croisée JamFree SX16-08 Swingline^{MC}

La déchiqueteuse SX16-08 Swingline^{MC} de série JamFree facilite et accélère le déchetage.

- La technologie sans blocage en continu prévient les blocages de papier avant que le papier se prenne dans les couteaux. Le voyant lumineux s'illumine en rouge si trop de papier est inséré. Retirez l'excédent de papier et continuez le déchetage.
- L'autonettoyage des couteaux réduit les accumulations de papier.
- Fonctionnement hyper silencieux.
- Déchetage les CD, trombones, agrafes et cartes de crédit.
- Coupe croisée – sécurité de niveau 3.
- Idéal pour les utilisations légères – 1 à 3 utilisateurs.
- Productivité modérée – déchetage 16 feuilles à la fois dans un bac amovible de 8 gallons.
- Avantages environnementaux – s'éteint automatiquement pour économiser l'énergie.
- Garantie – 2 ans sur la machine et à vie sur les couteaux.



No. Prod.	Description	Com. Min	Qté boîte	Qté Ctn	Qté Palette	Pds Ctn
33816 09405	SX16-08 Coupe croisée	1	1	6	39.0	



EM09-06



Déchiqueteuse en coupe croisée JamFree EX10-06 Swingline^{MC}

La déchiqueteuse EX10-06 Swingline^{MC} déchetage en coupe croisée 10 feuilles en morceaux de 1/4" x 2" pour une sécurité moyenne.

- La technologie sans blocage en continu prévient les blocages de papier avant que le papier se prenne dans les couteaux. Le voyant lumineux s'illumine en rouge si trop de papier est inséré. Retirez l'excédent de papier et continuez le déchetage.
- L'autonettoyage des couteaux réduit les accumulations de papier.
- Déchetage 10 feuilles à la fois.
- Bac amovible de 6 gallons.
- Déchetage les cartes de crédit.
- Dimensions du produit : 16 1/2" H x 16 1/2" L x 28" P
- Coupe croisée – sécurité de niveau 3.
- Garantie – 2 ans sur la machine et à vie sur les couteaux.

No. Prod.	Description	Com. Min	Qté boîte	Qté Ctn	Qté Palette	Pds Ctn
33816 09353	EX10-06 Coupe droite	1	1	10	28.6	

Déchiqueteuse en micro coupe JamFree EM07-06 Swingline^{MC}

Modèle portatif qui s'installe sous le bureau.

- La technologie sans blocage en continu prévient les blocages de papier avant que le papier se prenne dans les couteaux. Le voyant lumineux s'illumine en rouge si trop de papier est inséré. Retirez l'excédent de papier et continuez le déchetage.
- L'autonettoyage des couteaux réduit les accumulations de papier.
- Déchetage 7 feuilles à la fois.
- Bac amovible facile à vider de 6 gallons.
- Sécurité/DIN de niveau 4.
- Déchetage : les agrafes et les trombones, les cartes de crédit ou les CD.
- Sécuritaire pour les doigts.
- Garantie – 2 ans sur la machine et à vie sur les couteaux.



No. Prod.	Description	Com. Min	Qté boîte	Qté Ctn	Qté Palette	Pds Ctn
33816 50006	EM07-06 Micro coupe	1	1	10	28.6	

Déchiqueteuse EM09-06 en micro coupe Swingline^{MC}

Le modèle EM09-06 est capable de déchetage en micro coupe jusqu'à 9 feuilles à la fois, procurant rapidement une protection de haute sécurité (niveau P-5) pour vos renseignements confidentiels.

- Déchiqueteuse en micro coupe détruit efficacement 9 feuilles à la fois.
- Déchetage les trombones et les agrafes. Fente séparée pour le déchetage des CD/DVD
- Bac à déchets de 6 gallons amovible avec fenêtre facile à vider.
- Possède une fonction de marche arrière, un fonctionnement en continu de 10 minutes, indicateur de surchauffe et voyant DEL d'état.

No. Prod.	Description	Com. Min	Qté boîte	Qté Ctn	Qté Palette	Pds Ctn
33816 57397	EM09-06 Micro coupe	1	1	10	31.0	

Discontinué

Déchiqueteuses personnelles



Déchiqueteuse SC170 Swingline^{MC}

Conception ergonomique unique offrant un accès aisé pour le déchetage.

- Déchiquette 12 feuilles à la fois.
- Poignée intégrée sur la tête de la déchiqueteuse qui facilite le vidage du bac de 6 gallons.
- Déchiquette les agrafes, les trombones et les cartes de crédit.
- Verrou sécuritaire intégré offrant une protection contre les utilisations non voulues.
- La fenêtre du panier vous indique lorsque celui-ci est plein. Marche/arrêt automatique. La marche arrière nettoie les blocages.
- Déchiquette les cartes de crédit.
- Déchiquette en coupe droite.
- Dimensions : 19,5" L x 13,8" larg. x 9,5" H
- Garantie – 2 ans sur la machine et 5 ans sur les couteaux.

No. Prod.	Description	Com. Min	Qté boîte	Qté Ctn	Qté Palette	Pds Ctn
33816 03099	SC170 Coupe droite	1		1	18	12.1



Déchiqueteuse en coupe croisée EX12-05 Swingline^{MC}

S'installe sous le bureau ce qui facilite la protection de vos documents.

- Déchiquette 12 feuilles à la fois.
- Bac amovible de 6 gallons facile à vider.
- Fente séparée pour le déchetage des CD.
- Déchiquette en coupe croisée.
- Déchiquette les agrafes, trombones, cartes de crédit et CD.
- Indicateur de refroidissement.
- La plus silencieuse dans sa catégorie.
- Sécuritaire pour les doigts.
- Garantie – 2 ans sur la machine et 5 ans sur les couteaux.

No. Prod.	Description	Com. Min	Qté boîte	Qté Ctn	Qté Palette	Pds Ctn
33816 50005	EX12-05 Coupe croisée	1		1	16	17.0

Déchiqueteuses personnelles



Déchiqueteuse EX10-05 en coupe croisée Swingline[®]

La EX10-05 de Swingline^{MC} déchiquette 10 feuilles à la fois.

- S'installe sous le bureau ce qui facilite la protection de vos documents.
- Déchiquette : papier, agrafes, trombones, cartes de crédit et CD dans un bac de 5 gallons.
- Fente séparée pour le déchetage des CD protégeant les lames principales.
- Déchiquette en coupe croisée.
- Indicateur de refroidissement
- Sécuritaire pour les doigts.
- Garantie : 1 an sur la machine, 1 an sur les lames.

No. Prod.	Description	Com. Min	Qté boîte	Qté Ctn	Qté Palette	Pds Ctn
33816 57393	EX10-05 Coupe croisée	2		2	20	10.0



Déchiqueteuse EX07-03 en coupe croisée Swingline[®]

La EX07-03 de Swingline^{MC} déchiquette 7 feuilles à la fois.

- S'installe sous le bureau ce qui facilite la protection de vos documents.
- Déchiquette : papier, agrafes, trombones, cartes de crédit dans un bac de 5 gallons.
- Déchiquette en coupe croisée.
- Garantie : 2 ans sur la machine, 5 ans sur les lames.

No. Prod.	Description	Com. Min	Qté boîte	Qté Ctn	Qté Palette	Pds Ctn
33816 58567	EX07-03 Coupe croisée	2		2	90	12.0

Déchiqueteuses personnelles



Déchiqueteuse en coupe croisée Style+ Swingline^{MC}

La déchiqueteuse Style+ Swingline^{MC} combine l'excellence de la performance et du design.

- Déchiquette les trombones, les agrafes et les cartes de crédit.
- Déchiquette en coupe croisée – dimensions des morceaux 1/4" x 1"
- Idéal pour les utilisations légères – 1 à 3 utilisateurs.
- Productivité modérée – déchiquette 7 feuilles à la fois dans un bac amovible de 3 gallons.
- Garantie – 2 ans sur la machine et 5 ans sur les couteaux.

No. Prod.	Description	Com. Min	Qté boîte	Qté Ctn	Qté Palette	Pds Ctn
33816 09368	Coupe croisée Style+	2		2	16	28.0



Déchiqueteuse en coupe droite Style Swingline^{MC}

La déchiqueteuse Style Swingline^{MC} combine l'excellence de la performance et du design.

- Déchiquette les trombones, les agrafes et les cartes de crédit.
- Déchiquette en coupe droite – bandelettes de 1/4" (5,8 mm).
- Idéal pour les utilisations légères – 1 à 3 utilisateurs.
- Productivité modérée – déchiquette 7 feuilles à la fois dans un bac amovible de 2 gallons.
- Garantie – 2 ans sur la machine et 5 ans sur les couteaux.

No. Prod.	Description	Com. Min	Qté boîte	Qté Ctn	Qté Palette	Pds Ctn
64474 09300	Coupe droite Style	2		2	16	13.9

Discontinué

Déchiqueteuses personnelles



Déchiqueteuse personnelle GS5, coupe droite

- Détruit en coupe droite 5 feuilles en bandelettes de 1/4 po (6,5 mm).
- Bac de déchiquetage de 2,6 gallons.
- Garantie limitée de 1 an.



No. Prod.	Description	Com. Min	Qté boîte	Qté Ctn	Qté Palette	Pds Ctn
33816 09369	Noir	2		2	54	9.5



Déchiqueteuse personnelle GX5, coupe croisée

- Détruit en coupe croisée 5 feuilles en morceaux de 0.16 po x 1.18 po (4 mm x 30 mm).
- Bac de déchiquetage de 3,7 gallons.
- Garantie limitée de 1 an.

No. Prod.	Description	Com. Min	Qté boîte	Qté Ctn	Qté Palette	Pds Ctn
33816 09370	Noir	2		2	54	16.6

Fournitures pour déchiqueteuses



Huile à déchiqueteuse

- Utilisez-la souvent pour donner aux déchiqueteuses en coupe croisée leur pleine capacité de déchiquetage.

No. Prod.	Description	Com. Min	Qté boîte	Qté Ctn	Qté Palette	Pds Ctn
33816 60049	Bouteille de 16 oz/473ml	8	8	1120	8.9	

Fournitures pour déchiqueteuses



Sacs de déchiquetage

Sacs en plastique transparent à l'épreuve des déchirures pour déchiqueteuses Swingline^{MC}.

No. Prod.	Description	Com. Min	Qté boîte	Qté Ctn	Qté Palette	Pds Ctn
Pour les modèles : SS20-08, SX16-08, SM12-08, EX10-06, EM07-06, 175X, 100X, 60X, EX12-05, SG170						
33816 65016	25H x 16W x 17 po P, sacs à rebuts	1	100	1	248	5.0

Pour les modèles : DS22-13, DX18-13, DS22-19, DX20-19, 250X

33816 65010	38H x 13W x 14 po P, sacs à rebuts	1	25	1	636	1.3
--------------------	------------------------------------	---	----	---	-----	-----

Pour les modèles : LS32-30, LX20-30, LM12-30, 500X, 750X

33816 65015	48H x 15W x 18 po P, sacs à rebuts	1	25	1	516	1.9
--------------------	------------------------------------	---	----	---	-----	-----

Pour les modèles : Déchiqueteuses commerciales conformes au TAA, 5500S, 5550X, 5570M, 6500S, 6550X, 7120S, 7160X

33816 00137	48 H x 24 L x 18 po P, 100 sacs	1	100	1	70	15.2
--------------------	---------------------------------	---	-----	---	----	------



Horloges Bates®



Horloges Bates®

*Alimenté par 1 pile AA (non incluse).

No. Prod.	Description	Com. Min	Qté boîte	Qté Ctn	Qté Palette	Pds Ctn
72803 47014*	12QT-BK, Noire, Horloge commerciale au Quartz de 12 po, cadran traditionnel, 1 ch.	1	10	180	17.2	
72803 47027*	1224BK, Noire, Horloge commerciale au Quartz digitale, 12/24, 1 ch.	1	10	180	17.5	
72803 47046†	1224E-BK, Noire, Horloge commerciale électrique, 12/24, 1 ch. Discontinué	1	10	180	17.5	
72803 47220*	ST-BK, Noire, Carrée "Thinline", 1 ch.	1	10	300	17.5	

Horloges Swingline®



Horloges Swingline®

Horloge en faux bois

- 12 po de diamètre
- Finition stylisée en faux bois
- Cadran de 12 heures
- Alimentée par une seule pile AA (non incluse)
- Mouvement silencieux au quartz

No. Prod.	Description	Com. Min	Qté boîte	Qté Ctn	Qté Palette	Pds Ctn
64474 27007	Faux bois	1	30	120	39.0	



23001

Horloge mode Swingline

Horloge mode murale de 12 po de diamètre

- Affichage traditionnel analogique avec trotteuse pour donner l'heure exacte
- Mouvement silencieux au Quartz
- Pratique, elle s'installe facilement sur n'importe quel mur
- Fabriquée à partir de polystyrène résistant aux impacts, d'une lentille en verre et d'aiguilles métalliques
- Alimentée par une pile AA (non incluse)

No. Prod.	Description	Com. Min	Qté boîte	Qté Ctn	Qté Palette	Pds Ctn
64474 23001	Noir	1	30	120	39.0	
64474 23000	Rouge	1	30	120	39.0	

Niveau d'utilisation

Fréquent – Idéale pour les espaces de travail partagés

- Les plus résistantes
- Perforateurs électriques de grande capacité
- Relie jusqu'à 500 feuilles

Modéré – Excellente pour les espaces de travail partagés

- Résistante
- Perforateurs électriques et manuels
- Relie jusqu'à 500 feuilles

Occasionnel – Parfaite pour les espaces de travail personnel

- Légère robustesse
- Perforateurs manuels
- Relie jusqu'à 225 feuilles

Type de boudin

Assurez-vous que votre choix de boudin est parfait pour la quantité de feuilles à y insérer :

CombBind[®] - Jusqu'à 500 feuilles



Machines à relier à usage fréquent



Grand volume et électrique

Système de reliure C800pro CombBind®

Le système CombBind permet aux pages de s'ouvrir à plat, excellent pour la prise de notes ou les photocopies.

- Pédale pour la perforation électrique.
- Poinçons ajustables qui peuvent perforer jusqu'à 12 po de large ou 21 trous pour les documents surdimensionnés.
- Profondeur de perforation ajustable.
- Perfore jusqu'à 25 feuilles.
- Relie jusqu'à 500 feuilles.
- Tiroir à rebuts extra grand.
- Garantie limitée de 2 ans.

No. Prod.	Description	Com. Min	Qté boîte	Qté Ctn	Qté Palette	Pds Ctn
13465 27170	C800pro	1	1	12	52.2	



Nouveau design amélioré

Système de perforation électrique de précision CombBind® C450E

Exclusif, système de centrage de papier qui offre une perforation parfaite à chaque fois.

- Nouvelles instructions QuickStep™ par code couleur pour simplifier les opérations.
- Le guide de format de document permet de déterminer rapidement le format du boudin.
- Exclusif, séparateur de papier qui divise votre pile de feuilles dans la bonne épaisseur à perforer à chaque fois.
- Cadran rotatif qui contrôle avec précision l'ouverture et la fermeture du boudin.
- Format de document : lettre 11 po.
- Capacité de perforation électrique : 25 feuilles (Bond 20 lbs.).
- Capacité de reliure : 500 feuilles.
- Grandeur maximale du boudin : 2 po.
- Garantie limitée de 2 ans.

No. Prod.	Description	Com. Min	Qté boîte	Qté Ctn	Qté Palette	Pds Ctn
33816 05720	C450E	1	1	20	32.0	

Machines à relier à usage fréquent



Le plus polyvalent

Système de reliure C500 CombBind®

- Poinçons de perforation ajustables jusqu'à 11" de large.
- Flexibilité de la reliure CombBind® et WireBind™.
- Perfore jusqu'à 20 feuilles pour le CombBind®.
- Perfore jusqu'à 15 feuilles pour le WireBind 3:1 d'espacement.
- Relie jusqu'à 500 feuilles avec le CombBind®, 125 feuilles avec le WireBind.
- Réglable aux couvertures régulières et plus grandes.
- Design compact qui se replie pour en faciliter le rangement.
- Garantie limitée de 2 ans.

No. Prod.	Description	Com. Min	Qté boîte	Qté Ctn	Qté Palette	Pds Ctn
13465 27134	C500	1	1	24	29.8	

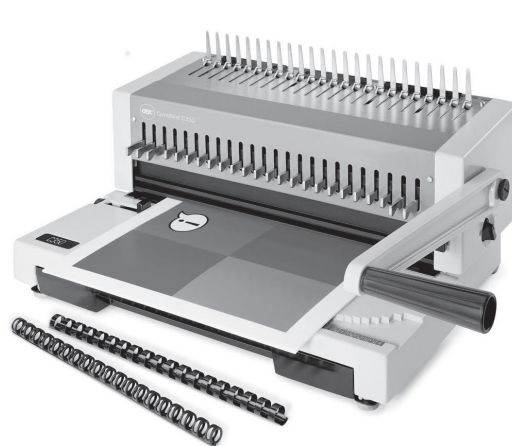

Réglable au format légal

Système de reliure C350 CombBind®

Flexibilité à relier CombBind et WireBind.

- Poinçons ajustables qui peuvent perforer jusqu'à 14 po de large ou 24 trous pour les documents légaux et surdimensionnés.
- Perfore jusqu'à 20 feuilles.
- Relie jusqu'à 500 feuilles.
- Profondeur de perforation réglable.
- Tiroir à rebuts extra grand.
- Ajustable aux couvertures de format régulier, surdimensionné et légal.
- Compatible avec le boudin CombBind® à 24 trous.
- Durable, tout en métal.
- Documents reliés à l'aide d'un boudin métallique, le boudin de 1/2" contient jusqu'à 120 feuilles.
- Garantie limitée de 2 ans.

No. Prod.	Description	Com. Min	Qté boîte	Qté Ctn	Qté Palette	Pds Ctn
13465 27160	C350	1	1	24	30.0	



Nouveau design amélioré

Système de reliure C210E CombBind®

Fini les feuilles mal perforées! Nouveau guide d'alignement de papier exclusif Guide Right™.

- Nouvelles instructions QuickStep™ par code couleur pour simplifier les opérations.
- Le guide de format de document permet de déterminer rapidement le format du boudin.
- Assure une perforation de précision à chaque utilisation.
- Nouveaux guide d'alignement en avant et sur le côté qui assure que le papier est inséré complètement et fourni à l'utilisateur un aperçu avant de perforer.
- Perfore les documents à l'aide d'un simple bouton.
- Recommandé pour les bureaux à usage modéré.
- Format de document : lettre, 8 1/2 po x 11 po.
- Capacité de perforation : 20 feuilles (bond 20 lb), perforation électrique.
- Capacité de reliure : 330 feuilles.
- Grandeur maximale du boudin : 1 1/2 po.
- Garantie limitée de 2 ans.

No. Prod.	Description	Com. Min	Qté boîte	Qté Ctn	Qté Palette	Pds Ctn
33816 09013	C210E	1		1	16	24.6



Système de reliure C150 CombBind®

- Perfore jusqu'à 20 feuilles.
- Relie jusqu'à 500 feuilles.
- Réglable aux couvertures de format régulier et surdimensionné.
- Tiroir à rebuts extra grand.
- Compatible avec les épines CombBind®.
- Garantie limitée de 2 ans.

No. Prod.	Description	Com. Min	Qté boîte	Qté Ctn	Qté Palette	Pds Ctn
13465 27110	C150	1		1	24	20.2



Nouveau design amélioré

Système de reliure C110E CombBind®

Perforateur électrique abordable.

- Nouvelles instructions QuickStep™ par code couleur pour simplifier les opérations.
- Le guide de format de document permet de déterminer rapidement le format du boudin.
- Idéal pour tous les types de bureau qui ont des besoins occasionnels à moyens.
- Léger pour plus de mobilité.
- Perforateur électrique qui perfore jusqu'à 15 feuilles à l'aide d'un seul bouton.
- Relie jusqu'à 330 feuilles à l'aide d'un levier.
- Guide ajustable pratique pour les grandes couvertures.
- Guide de sélection de boudin qui détermine le format approprié à utiliser.
- Compatible avec les épines CombBind®.
- Garantie limitée de 2 ans.

No. Prod.	Description	Com. Min	Qté boîte	Qté Ctn	Qté Palette	Pds Ctn
33816 03107	C110E	1		1	14	20.0



Système de reliure C20 CombBind®

Des documents reliés de façon professionnelle pour une apparence entièrement professionnelle!

- Perfore jusqu'à 20 feuilles, relie jusqu'à 330 feuilles ou utilise un boudin de 1,5". Pour format lettre, surdimensionné et A4.
- Utilisez le guide de l'utilisateur QuickStep GBC pour une utilisation simple et intuitive.
- Perforation à effort réduit – nécessite un minimum d'effort pour une meilleure productivité.
- Guide de format de document et de boudin – code couleur pour trouver facilement le bon boudin correspondant au document.
- Perforation verticale et plan de travail – une façon plus rapide et plus pratique de relier.
- Espace de travail – pour déposer les documents en attente de perforation ou de reliure pour un travail efficace.
- Poignée pleine largeur et ergonomique pour des perforations tout en douceur.
- Ouverture des boudins à profil bas – facilité de charger les boudins sur la machine et le papier sur les boudins lors de la reliure.
- Idéale pour les bureaux de taille moyenne à large avec une utilisation modérée.
- Garantie limitée de 2 ans.

No. Prod.	Description	Com. Min	Qté boîte	Qté Ctn	Qté Palette	Pds Ctn
33816 50004	C20	1		1	48	25.0

Machines à relier à usage occasionnel



Système de reliure C12 CombBind®

Nouveau design pour simplifier la reliure.

- Perfore jusqu'à 12 feuilles, relie jusqu'à 225 feuilles ou utilise un boudin de 1". Pour format lettre, surdimensionné et A4.
- Utilisez le guide de l'utilisateur QuickStep GBC pour une utilisation simple et intuitive.
- Guide de format de document et de boudin – code couleur pour trouver facilement le bon boudin correspondant au document.
- Poignée pleine largeur et ergonomique pour des perforations tout en douceur.
- Ouverture des boudins à profil bas – facilité de charger les boudins sur la machine et le papier sur les boudins lors de la reliure.
- Idéale pour bureau à la maison et petits bureaux avec une utilisation occasionnelle.
- Garantie limitée de 2 ans.

No. Prod.	Description	Com. Min	Qté boîte	Qté Ctn	Qté Palette	Pds Ctn
33816 70617	C12	1	2	112	14.0	

Machines à relier à usage occasionnel



Machine à relier CombBind® BindMate^{MC} à effort réduit

Machine portable CombBind® est parfaite pour la maison et les petits bureaux.

- Conception compacte pour la maison et les petits bureaux.
- Convient aux couvertures de format lettre et surdimensionnées.
- Format du document : 11" lettre.
- Capacité de perforation : 9 feuilles (20 lb bond).
- Capacité de relier : 160 feuilles (20 lb bond).
- Format maximal du boudin CombBind® : 5/8".
- Garantie limitée de 2 ans.

No. Prod.	Description	Com. Min	Qté boîte	Qté Ctn	Qté Palette	Pds Ctn
33816 09578	BindMate ^{MC}	2	4	112	24.0	



FOURNITURES POUR RELIURES COUVERTURES DE RÉSENTATION Comment choisir

Occasion

Adaptez votre document selon l'occasion.

Professionnelle – Présentations pour les clients, soumissions, propositions de ventes et présentations formelles

Régulière – réunions à l'interne, mises à jour de projets, matériel de formation et de ressources

Produit

Documents reliés – plus professionnel et contient plus de pages

Couvertures de reliure – Mélangez et agencez selon l'apparence que vous désirez obtenir

Boudins – Compatibilité avec certaines machines et la capacité de retenir les feuilles varie:

- CombBind® mat – 225 feuilles
- CombBind – 500 feuilles
- WireBind – 100 feuilles

Couvertures de présentation – Solution rapide et facile, contient approximativement 40 pages. Choisissez selon votre préférence de style :

- Chemises
- Couvertures de présentation perforées
- Couvertures de présentation perforées 3 trous
- Livres de présentation



Boudins ProComb^{MC} QuickStep^{MC} professionnels

Le boudin le plus facile à utiliser! Aussi simple que 1, 2, 3.

- Fini mat texturé Premium – 19 trous.
- Le code de couleur QuickStep^{MC} pour déterminer la capacité de feuilles, facilite le choix du bon boudin à utiliser.
- Une flèche indique dans quel sens cliquer le boudin de façon à ne pas le charger à l'envers.
- Des marques à l'intérieur du boudin vous indiquent jusqu'à quel point vous pouvez l'ouvrir.
- Fini mat texturé professionnel.
- Emballage à distance.
- Peuvent être utilisés avec n'importe quelle machine à relier, mais sont le partenaire idéal des machines à relier QuickStep^{MC}.

No. Prod.	Description	Qté boîte	Com. Min	Qté boîte	Qté Ctn	Qté Palette	Pds Ctn
1/4 po - capacité de 25 feuilles							
64474 00319	Noir	100 unités	1	48	864	27.5	
3/8 po - capacité de 60 feuilles							
64474 00323	Noir	100 unités	1	24	432	20.9	
1/2 po - capacité de 90 feuilles							
64474 00325	Noir	100 unités	1	16	320	23.5	
5/8 po - capacité de 130 feuilles							
64474 00327	Noir	100 unités	1	12	144	23.1	
3/4 po - capacité de 160 feuilles							
64474 00329	Noir	100 unités	1	6	144	17.6	
1 po - capacité de 225 feuilles							
64474 00331	Noir	50 unités	1	6	48	15.3	

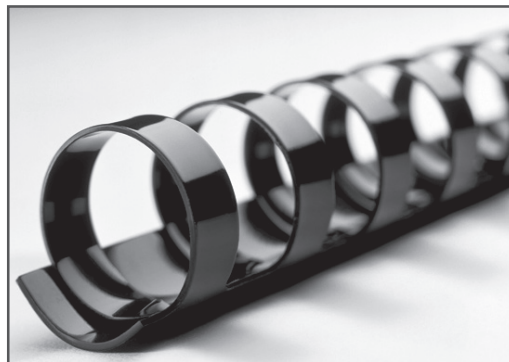

Boudins CombBind® mats de première qualité – 19 trous

Les boudins à relier en plastique GBC® sont compatibles avec le système CombBind® et la plupart des autres systèmes de reliure à boudins de plastique.

- Boudins en plastique pour 19 trous qui ne s'écorchent pas, ne pèlent pas, ne s'écaillent pas et ne se décolorent pas.
- Ajoutez et retirez des feuilles facilement à l'aide de la machine lors de mises à jour de dernière minute.

Emballage au détail – Quantité au détail

No. Prod.	Description	Qté boîte	Com. Min	Qté boîte	Qté Ctn	Qté Palette	Pds Ctn
1/4 po, capacité de 25 feuilles							
33816 01303	Noir Discontinué	25 unités	10	10	1050	1.6	
3/8 po, capacité de 60 feuilles							
33816 01313	Noir	25 unités	1	10	750	2.5	
33816 01382	Bleu marine	25 unités	1	10	750	3.0	
1/2 po, capacité de 90 feuilles							
33816 01323	Noir	25 unités	1	10	880	4.1	
5/8 po, capacité de 130 feuilles							
33816 01333	Noir	25 unités	1	10	450	5.3	
3/4 po, capacité de 160 feuilles							
33816 01338	Noir	25 unités	1	10	360	7.5	

Boudins réguliers

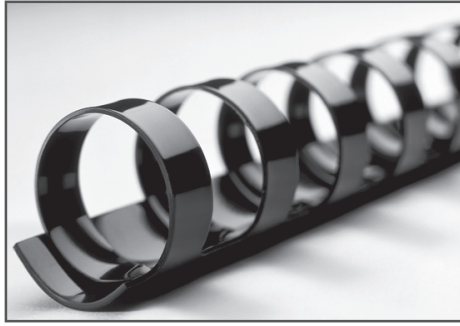

Boudins CombBind® mats de première qualité – 19 trous

Emballage commercial – Quantité de volume

No. Prod.	Description	Qté boîte	Com. Min	Qté boîte	Qté Ctn	Qté Palette	Pds Ctn
Boudin de 1/4" de diamètre, capacité de 25 feuilles							
33816 00950	Blanc	100 unités	1	48	864	30.7	
33816 00953	Noir	100 unités	1	48	720	30.7	
Boudin de 3/8" de diamètre, capacité de 60 feuilles							
33816 00964	Blanc	100 unités	1	24	336	20.4	
33816 00967	Noir	100 unités	1	24	336	20.4	
Boudin de 1/2" de diamètre, capacité de 90 feuilles							
33816 00978	Blanc	100 unités	1	16	192	20.8	
33816 00981	Noir	100 unités	1	16	192	20.8	
Boudin de 5/8" de diamètre, capacité de 130 feuilles							
33816 00990	Blanc	100 unités	1	12	180	28.8	
33816 00992	Noir	100 unités	1	12	180	28.8	
Boudin de 3/4" de diamètre, capacité de 160 feuilles							
33816 00995	Blanc	100 unités	1	6	108	16.3	
33816 00997	Noir	100 unités	1	6	108	16.3	
Boudin de 1" de diamètre, capacité de 225 feuilles							
33816 01007	Noir	100 unités	4	4	60	16.4	
Boudin de 1 1/2" de diamètre, capacité de 330 feuilles *							
33816 01423	Noir	100 unités	1	4	60	18.8	
Boudin de 2" de diamètre, capacité de 500 feuilles *							
33816 01433	Noir	50 unités	4	4	60	12.8	

*Pour des documents de plus grande capacité. Les anneaux du haut, du centre et du bas se verrouillent pour éviter que les feuilles en ressortent. De forme ovale.

Boudins de reliure CombBind® - 24 trous

- Boudin en plastique de 24 anneaux pour des documents de 14 po.
- À utiliser avec la machine à relier C350.

Emballage commercial – Quantité de volume

No. Prod.	Description	Qté boîte	Com. Min	Qté boîte	Qté Ctn	Qté Palette	Pds Ctn
Boudin de 3/4" de diamètre, capacité de 160 feuilles							
13465 11182	Noir	100 unités	1	1	104	3.0	

FOURNITURES POUR RELIURES

Boudins WireBind



Boudins de reliure WireBind - 32 trous / 3 :1 d'espacement

Créez des présentations high-tech à l'aide des boudins pour 32 trous. Les documents sont reliés en permanence. Fait de métal durable.

Emballage commercial – Quantité de volume

No. Prod.	Description	Qté boîte	Com. Min	Qté boîte	Qté Ctn	Qté Palette	Pds Ctn
Boudin de 1/4" de diamètre, capacité de 55 feuilles							
33816 02674	Noir	100 unités	1	10	270	13.0	
Boudin de 3/8" de diamètre, capacité de 85 feuilles							
33816 02684	Noir	100 unités	1	10	160	24.0	
Boudin de 1/2" de diamètre, capacité de 115 feuilles							
33816 02693	Noir Discontinué	100 unités	1	10	90	40.0	

Couvertures professionnelles

Couvertures de présentation en polypropylène Design View

Couvertures design contemporaines en plastique givré très résistant qui laisse voir la page titre au travers.

- En plastique résistant à l'épreuve des liquides et des déchirures. Transparente avec des lignes ou givrée, elle permet de voir la page titre au travers.

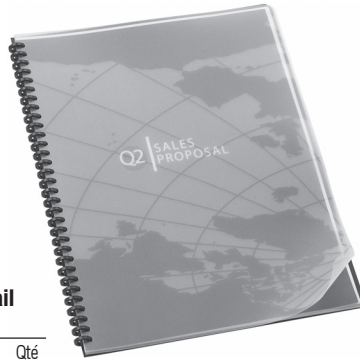

Emballage au détail – Quantité au détail

Com. Qté	Qté Pds	Qté	Qté				
No. Prod.	Description	boîte	Min	boîte	Ctn	Palette	Ctn
Coins arrondis, 11 1/4 po x 8 3/4 po - Plastique contemporain – Devants, 13,5 mil							
33816 06570	Cube Déco	Discontinué	4	4	1280	5.0	
33816 04150	Givré	25 unités	4	4	1200	4.8	
Coins carrés, 11 po x 8 1/2 po							
33816 04008	Motif ligné - 11,5mil	Discontinué	4	4	1260	3.8	
33816 04011	Givré - 13,5 mil	25 unités	4	4	960	4.8	

Couvertures de présentation régulières

Couvertures de présentation Clear View®

Plastique transparent durable à l'épreuve des renversements et des déchirures qui laisse voir la page titre.

- Couverture transparente qui permet de voir la page titre.
- Reliure de base.
- Ne déchire pas. Protège vos documents pendant vos déplacements et les réunions.

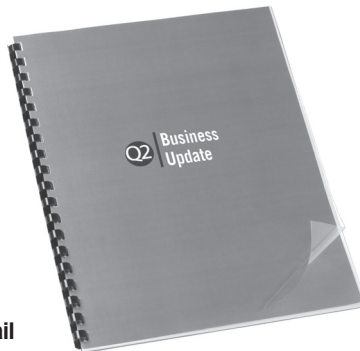

Emballage au détail – Quantité au détail

No. Prod.	Description	Qté boîte	Com. Min	Qté boîte	Qté Ctn	Qté Palette	Pds Ctn
Coins arrondis, 8 3/4 po x 11 1/4 po, 7 mil d'épaisseur							
33816 00260	Transparente	25 unités	4	4	1848	3.8	
Emballage commercial – Quantité de volume							
No. Prod.	Description	Qté boîte	Com. Min	Qté boîte	Qté Ctn	Qté Palette	Pds Ctn
Coins arrondis, 8 3/4 po x 11 1/4 po, 7 mil d'épaisseur							
33816 00158	Transparente	100 unités	1	1	408	3.8	
Coins carrés, 8 1/2 po x 11 po, 7 mil d'épaisseur							
33816 00159	Transparente	100 unités	1	1	420	3.4	
Coins arrondis, 8 3/4 po x 14 1/4 po (légal)							
13465 23213	Transparente	100 unités	1	10	360	40.0	

FOURNITURES POUR RELIURES

Couvertures de présentation régulières



Couvertures recyclées

Une nouveauté chez GBC, des couvertures de présentation ECO écologiques faites à partir de 100 % de déchets postconsommation recyclés.

- Les couvertures recyclées sont faites à partir de 100 % de déchets postconsommation recyclés (DPR).
- Le solide polypropylène protège les documents et est offert en deux couleurs pour les couvertures avant et arrière soit givré et noir.
- Les couvertures recyclées mesurent 8,5" x 11" avec des coins carrés.
- 25 couvertures en polypropylène par paquet.
- Recyclable.
- Perforez 1 seule couverture à la fois pour obtenir de meilleurs résultats.



No. Prod.	Description	Qté boîte	Com. Min	Qté boîte	Qté Ctn	Qté Palette	Pds Ctn
Couverture en polypropylène recyclé, 16 mil							
33816 25817A	Givré	25 unités	4	4	1280	4.6	
33816 25818A	Noir	25 unités	4	4	1280	4.6	

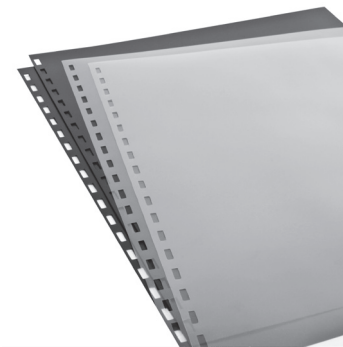

Ensemble de couvertures transparentes préperforées

Réduit les coûts en éliminant les erreurs de perforation grâce aux couvertures avant et arrière préperforées.

- Couvertures avant transparentes et arrière noires à 19 trous préperforées pour les systèmes de reliure CombBind.
- Les couvertures avant et arrière offrent une apparence distinguée et professionnelle.
- Évite les besoins de perforation manuelle des gros travaux.

No. Prod.	Description	Qté boîte	Com. Min	Qté boîte	Qté Ctn	Qté Palette	Pds Ctn
33816 26003		10 unités	4	4	1560	3.8	

Couvertures de présentation régulières

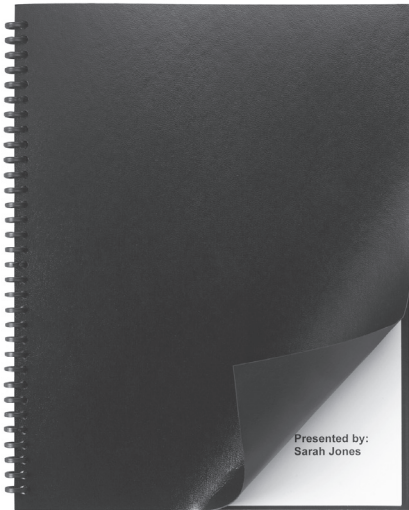

Couvertures de présentation standards

Couvertures en plastique opaque robuste, imperméable et à l'épreuve des déchirures, excellentes comme couvertures arrière avec les couvertures avant Clear View®. 13,5 mil d'épaisseur.

No. Prod.	Description	Qté boîte	Com. Min	Qté boîte	Qté Ctn	Qté Palette	Pds Ctn
Emballage de détail - Quantité au détail - Sans fenêtre, coins carrés, 8³/₄ po x 11 po							
33816 04005	Noir	50 unités	4	4	4	768	9.4
33816 04006	Bleu marine	50 unités	4	4	4	768	8.6
Plastique contemporain - Dos - Sans fenêtre, coins arrondis, 8³/₄ po x 11¹/₄ po							
13465 25703	Noir	25 unités	4	4	4	1280	5.2
13465 25730	Bleu marine	25 unités	4	4	4	1280	4.8



Intercalaires à onglet préperforés

Organise facilement une présentation et aide votre audience à naviguer à travers les pages grâce aux onglets.

- Le jeu d'intercalaires à onglet préperforé est prêt à utiliser.
- Convient aux documents reliés par un système de reliure CombBind.
- Jeu de 5 onglets
- Blanc



No. Prod.	Description	Qté boîte	Com. Min	Qté boîte	Qté Ctn	Qté Palette	Pds Ctn
33816 26008	Intercalaires à onglet préperforés		12	12	12	6528	0.1

FOURNITURES POUR RELIURES

Couvertures de présentation régulières



Couvertures de présentation standard Linen Weave®

Ces couvertures ajoutent une élégante finition classique à toutes vos présentations.

- Fait à partir de matières durables recyclées à 50 % dont 30 % postconsommation.

No. Prod.	Description	Qté boîte	Com. Min	Qté boîte	Qté Ctn	Qté Palette	Pds Ctn
Emballage de détail - Quantité au détail - Sans fenêtre, coins arrondis, 8³/₄ po x 11¹/₄ po							
33816 01813	Bleu marine	50 unités	4	4	4	900	5.0
33816 02059	Noir	50 unités	4	4	4	1020	4.8
Emballage commercial - Quantité de volume - Sans fenêtre, coins arrondis, 8³/₄ po x 11¹/₄ po							
13465 23300	Bleu	200 unités	1	1	1	240	6.1
33816 00182	Bleu marine	200 unités	1	1	1	240	6.4
64474 08200	Noir	200 unités	1	1	1	240	5.3
13465 23327	Bourgogne	Discontinué	1	1	1	240	6.1
13465 23324	Blanc	200 unités	1	1	1	240	6.1



COUVERTURES DE PRÉSENTATION

Couvertures de présentation professionnelles

Couvertures de présentation sans perforation



Pince à bascule cachée

Couverture de présentation avec pince à bascule cachée

Couverture de présentation avant transparente unique avec pince à bascule cachée.

- La pince cachée procure une apparence professionnelle.
- Fait en polypropylène durable résistant aux déchirures.
- Capacité de 30 feuilles.
- Accepte les feuilles 8 1/2 po x 11 po.

No. Prod.	Description	Couleur	Com. Min	Qté boîte	Qté Ctn	Qté Palette	Pds Ctn
78910 21550		Noir	12	12	2016	1.9	
78910 21551		Bleu	12	12	2016	1.9	
78910 21552		Argent	12	12	2016	1.9	

Couvertures de présentation Tang



Couverture de présentation avant transparente de type exécutif

Conçue pour mener votre présentation à un niveau plus élevé.

- Fait de poly durable, résistant aux déchirures et muni de 3 attaches pour une apparence stylisée.
- Emballage aux couleurs solides noir, argent et bleu.
- Capacité de retenir 30 feuilles.
- Accepte les feuilles 8 1/2 po x 11 po.

No. Prod.	Description	Couleur	Com. Min	Qté boîte	Qté Ctn	Qté Palette	Pds Ctn
78910 21555		Noir	12	12	1872	1.9	
78910 21556	Discontinué	Argent	12	12	1872	1.9	
78910 21557	Discontinué	Bleu	12	12	1872	1.9	

Couvertures de présentation pour projet/porte-folio

Couvertures de présentation Exécutive

Porte-documents stylisés aux couleurs contemporaines. offrant une apparence professionnelle.

- En poly résistant à l'épreuve des déchirures.
- Pochettes extra grandes qui sécurisent les feuilles.
- 2 combinaisons de couleurs : bleu avec bordure argentée et noir avec bordure argentée.
- Porte-carte d'affaires.
- Capacité de 50 feuilles.



No. Prod.	Description	Couleur	Com. Min	Qté boîte	Qté Ctn	Qté Palette	Pds Ctn
78910 21553		Noir	12	12	1872	3.8	
78910 21554		Bleu	12	12	1872	3.8	

Reliure 3 anneaux et albums de présentation



Reliure de présentation à 3 anneaux Smart View^{MC}

Pochette transparente repliable sur la couverture avant pour y insérer facilement une feuille de présentation.

- Épine douce et arrondie et couverture texturée faite de matières durables en poly à l'épreuve du transfert de couleur.
- Utilisez les gabarits offerts sur le site www.gbc.com pour créer des pages couvertures personnalisées.
- Pincettes brevetées spécialement conçues pour retenir jusqu'à 40 feuilles de papier.
- Pochette à l'avant.
- Porte-carte d'affaires.
- Accepte les feuilles 11 po. X 8 1/2 po

No. Prod.	Description	Couleur	Com. Min	Qté boîte	Qté Ctn	Qté Palette	Pds Ctn
78910 21515	11,5 x 11,0 x 0,4	Noir	12	12	1008	2.4	

Couvertures de présentation d'affaires occasionnelles

Couvertures de rapport sans perforation



Couvertures de présentation Swinglock

La pince à bascule retient vos documents en place, sans perforation!

- L'attache Swinglock s'ouvre pour insérer des feuilles facilement.
- La couverture s'ouvre à plat.
- Capacité de 30 feuilles.

No. Prod.	Description	Couleur	Com. Min	Qté boîte	Qté Ctn	Qté Palette	Pds Ctn
Format feuille 8 1/2 po x 11 po; capacité de 30 feuilles							
78910 43361	Transparente givrée	Noir	25	25	100	2400	16.2
78910 43362	Transparente givrée	Bleu	25	25	100	2400	16.2
78910 43363	Transparente givrée	Rouge	25	25	100	2400	16.2

Couvertures de présentation Tang

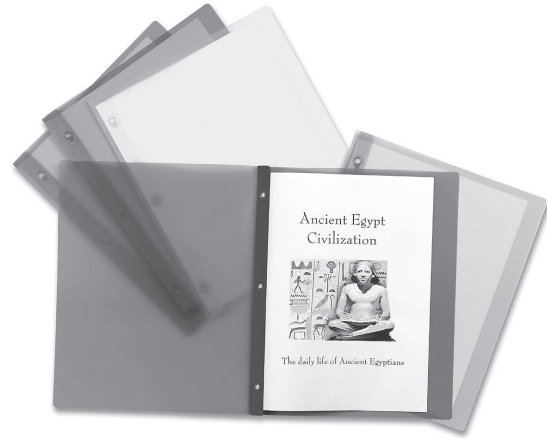

Couverture de présentation Tang en poly

Une couverture de présentation économique en poly avec 3 tiges pour sécuriser les documents.

- Couvertures transparentes qui permettent de voir la page titre au travers.
- À l'épreuve du transfert d'encre.
- Capacité de 100 feuilles.
- Accepte les feuilles 8 1/2 po x 11 po.

No. Prod.	Description	Couleur	Com. Min	Qté boîte	Qté Ctn	Qté Palette	Pds Ctn
78910 43358		Transparente	25	25	100	3000	9.5

Couvertures de présentation robustes

De grande capacité fini lin

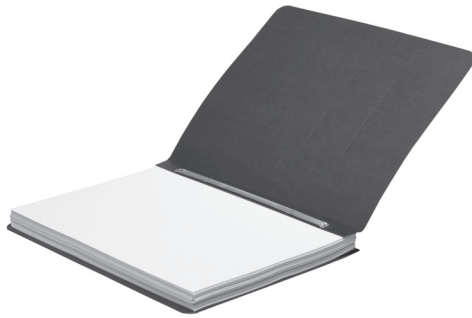

Couvertures de présentation au fini lin de grande capacité

Ideale pour les rapports et les dossiers à mettre de côté.

- Qualité présentation, couverture durable fini lin.
- Retient jusqu'à 500 feuilles à l'aide de l'attache ACCO®.
- Utilisez-la lorsque vous avez besoin d'une couverture attrayante et durable.

No. Prod.	Description	Couleur	Com. Min	Qté boîte	Qté Ctn	Qté Palette	Pds Ctn
78910 25110		Bleu foncé	25	25	100	2800	10.0
78910 25111	Discontinué	Vert foncé	25	25	100	2800	10.0
78910 25112	Discontinué	Bourgogne	25	25	100	2800	5.0

Carton comprimé



Couvertures de présentation en carton comprimé

Carton comprimé durable de 20 pt.

- Charnière Tyvekk® renforcée de couleur s'harmonisant à la couverture.
- L'attache ACCO® sécurise les petits et les gros documents.
- Contient 60% de matières recyclées, 30% de matières post-consommation.

No. Prod.	Description	Couleur	Centres	Capacité	Com. Min	Qté boîte	Qté Ctn	Qté Palette	Pds Ctn
Côté relié - Format lettre 8 1/2 po x 11 po (le côté 11 po est relié)									
50505 25971		Noir	8 1/2 po	3 po	25	25	100	4800	26.6
50505 25972		Bleu pâle	8 1/2 po	3 po	25	25	100	4800	26.6
50505 25973		Bleu foncé	8 1/2 po	3 po	25	25	100	4800	26.6
50505 25979		Rouge exéc.	8 1/2 po	3 po	25	25	100	4800	26.6
Relié par le haut - Format légal 8 1/2 po x 14 po (le côté 8 1/2 po est relié)									
50505 19921		Noir	2 3/4 po	2 po	25	25	100	2400	15.0
Relié par le haut - Format lettre 8 1/2 po x 11 po (le côté 8 1/2 po est relié)									
50505 17021		Noir	2 3/4 po	2 po	25	25	100	4000	20.0
50505 17022		Bleu pâle	2 3/4 po	2 po	25	25	100	4000	20.0
Côté relié - Format légal 8 1/2 po x 14 po (le côté 14 po est relié)									
50505 30071		Noir	8 1/2 po	3 po	25	25	100	4500	20.0
Format spécial - (le côté mesurant 11" est relié)									
50505 47071	11 po x 17 po	Noir	8 1/2 po	3 po	10	10	50	1800	15.0

Presstex

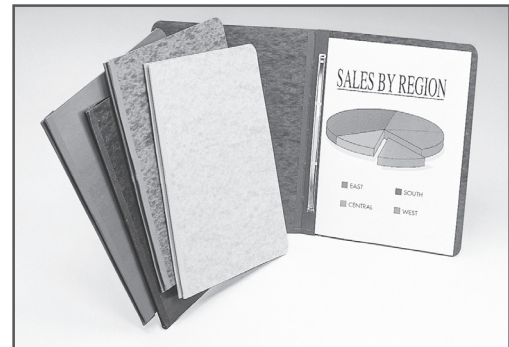

Couvertures de présentation PRESSTEX®

Couverture PRESSTEX® durable de 20 pts en relief résiste aux moisissures.

- Couverture en carton au fini texturé de cuir.
- Charnière Tyvekk® renforcée de couleur s'harmonisant à la couverture.
- L'attache ACCO® sécurise les petits et les gros documents.
- Contient 60% de matières recyclées, 30% de matières post-consommation.

No. Prod.	Description	Couleur	Centres	Capacité	Com. Min	Qté boîte	Qté Ctn	Qté Palette	Pds Ctn
Côté relié - Format lettre 11 po x 8 1/2 po (le côté 11 po est relié)									
50505 25071		Noir	8 1/2 po	3 po	25	25	100	3600	26.6
50505 25072		Bleu	8 1/2 po	3 po	25	25	100	3600	26.6
50505 25073		Bleu Royal	8 1/2 po	3 po	25	25	100	4800	26.6
50505 25079		Rouge	8 1/2 po	3 po	25	25	100	4800	26.6
Relié par le haut - Format légal 8 1/2 po x 14 po (le côté 8 1/2 po est relié)									
50505 19021		Noir	2 3/4 po	2 po	25	25	100	4800	15.0
Relié par le haut - Format lettre 8 1/2 po x 11 po (le côté 8 1/2 po est relié)									
50505 17021		Noir	2 3/4 po	2 po	25	25	100	4000	20.0
50505 17022		Bleu pâle	2 3/4 po	2 po	25	25	100	4000	20.0
Côté relié - Format légal 8 1/2 po x 14 po (le côté 14 po est relié)									
50505 30071		Noir	8 1/2 po	3 po	25	25	100	4500	20.0
Format spécial - (le côté mesurant 11" est relié)									
50505 47071	11 po x 17 po	Noir	8 1/2 po	3 po	10	10	50	1800	15.0

Type de machine à plastifier thermique :

Plastification à pochette

- Documents de format standard jusqu'à 11"x17"
- Offertes en épaisseur mil jusqu'à 10 mil pour plus de rigidité et de protection

Plastification en rouleaux

- Documents jusqu'à 27" de large
- Documents surdimensionnés ou avec des formes
- Rigidité et protection minimales

Format de la machine :

Plastification à pochette

- Document en mode portrait – jusqu'à 9"
- Document en mode paysage – jusqu'à 12"

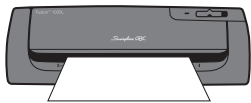

Document en mode portrait
Jusqu'à 9"

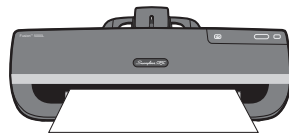

Document en mode paysage
Jusqu'à 12"

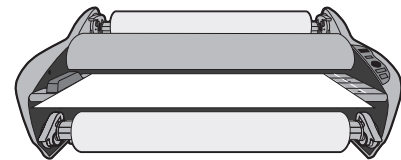

Grand format
Jusqu'à 27"

Fréquence d'utilisation/environnement :

Plastification à pochette

- Personnel / volume bas / quelques fois dans un mois
- Personnel et partagé / volume moyen / quelques fois dans une semaine
- Partagé / volume élevé / utilisation quotidienne

Niveau de durabilité :

- 1,5 mil très flexible
- 3 mil flexible
- 5 mil semi-flexible
- 7 mil semi-rigide
- 10 mil rigide



Systèmes de plastification à pochette

Systèmes de plastification à pochette



Fusion^{MC} 5100L

Haut de la gamme au niveau de la vitesse, polyvalence et plastification de qualité.

- Réchauffement en 1 minute et plastifie 47" par minute pour des résultats exceptionnellement rapides
- La machine à plastifier détecte l'épaisseur de la pochette et établit les meilleurs réglages
- Écran LCD de première qualité qui affiche les réglages manuels, le menu d'aide, le compteur et le décompte de la minuterie "Prêt"
- Plastifie des documents jusqu'à 12" de large
- Utilise des pochettes de 3, 5, 7 et 10 mil sans pochette de transport et 1,5 mil avec pochette de transport
- Bip et marche arrière automatiques pour récupérer la pochette
- Système à 4 rouleaux
- Voyant lumineux vert et bip indiquent lorsque la machine est prête
- Arrêt automatique après 30 minutes d'inactivité pour économiser l'énergie
- Garantie limitée de 3 ans
- Inclus 50 pochettes UltraClear de format lettre

No. Prod.	Description	Com. Min	Qté boîte	Qté Ctn	Qté Palette	Pds Ctn
33816 50030	Machine à plastifier de 12"	1		1	25	12.3



Fusion^{MC} 3100L

Plastification rapide et conviviale.

- Rapide et productive, réchauffement en 1 minute
- Vitesse de plastification de 31" par minute ; plastifie les documents jusqu'à 12" de large
- Utilise les pochettes thermales de 3, 5 et 7 mil
- Sélection de l'épaisseur en mil à l'aide d'un bouton
- Réglage à froid pour des résultats de plastification lisses pour les pochettes sensibles à la pression
- Bip automatique jusqu'à ce que le bouton de marche arrière, soit enfoncé, et relâchement de la pochette coincée
- Voyant lumineux vert et bip indiquent lorsque la machine est prête
- Arrêt automatique après 30 minutes d'inactivité pour économiser l'énergie
- Garantie limitée de 3 ans
- Inclus 30 pochettes UltraClear de format lettre

No. Prod.	Description	Com. Min	Qté boîte	Qté Ctn	Qté Palette	Pds Ctn
33816 50028	Machine à plastifier de 12"	1		2	48	15.9



Fusion^{MC} 5000L

Plastification super rapide et polyvalente.

- Réchauffement en 1 minute et plastifie 39" par minute pour une plastification super rapide
- La machine à plastifier détecte l'épaisseur de la pochette et établit les meilleurs réglages
- Pour les réglages manuels, utilisez les sélections à l'écran
- Plastifie des documents jusqu'à 12" de large
- Utilise les pochettes thermales de 3, 5, 7 et 10 mil
- Bip et marche arrière automatiques pour récupérer la pochette
- Système à 4 rouleaux
- Voyant lumineux vert et bip indiquent lorsque la machine est prête
- Arrêt automatique après 30 minutes d'inactivité pour économiser l'énergie
- Garantie limitée de 3 ans
- Inclus 50 pochettes UltraClear de format lettre

No. Prod.	Description	Com. Min	Qté boîte	Qté Ctn	Qté Palette	Pds Ctn
33816 50029	Machine à plastifier de 12"	1		1	25	12.2



Fusion^{MC} 3000L

Plastification quotidienne rapide et simple

- Machine à plastifier rapide et pratique qui se réchauffe en 60 secondes
- Vitesse de plastification de 19" par minute ; plastifie les documents jusqu'à 12" de large
- Utilise les pochettes thermales de 3 et 5 mil
- Sélection de l'épaisseur en mil à l'aide d'un bouton
- Réglage à froid pour des résultats de plastification lisses pour les pochettes sensibles à la pression
- Bip automatique jusqu'à ce que la pochette soit retirée
- Voyant lumineux vert et bip indiquent lorsque la machine est prête
- Arrêt automatique après 30 minutes d'inactivité pour économiser l'énergie
- Garantie limitée de 3 ans
- Inclus 30 pochettes UltraClear de format lettre

No. Prod.	Description	Com. Min	Qté boîte	Qté Ctn	Qté Palette	Pds Ctn
33816 50027	Machine à plastifier de 12"	1		2	48	13.7



Fusion^{MC} 1100L

Réponds aux besoins de plastification des petits et bureaux à la maison.

- Se réchauffe en 3 minutes et plastifie à 13" par minute
- Utilise des pochettes thermales de 3 et 5 mil
- Plastifie des documents d'une largeur maximale de 9"
- Sélection d'épaisseur de pochette à l'aide d'un interrupteur à glissière
- Appuyer sur le bouton de relâchement pour retirer rapidement une pochette mal insérée
- Voyant lumineux vert et bip indiquent lorsque la machine est prête
- Arrêt automatique après 30 minutes d'inactivité pour économiser l'énergie
- Garantie limitée de 3 ans
- Inclus 10 pochettes UltraClear de format lettre
- Nouveau réglage à froid pour des résultats de plastification lisses avec des pochettes sensibles à la pression

No. Prod.	Description	Com. Min	Qté boîte	Qté Ctn	Qté Palette	Pds Ctn
33816 50026	Machine à plastifier de 9"	2		2	112	7.9



Machine à plastifier Inspire^{MC}

Plastification en une étape.

- Fonctionne avec les pochettes de plastification de 3 mil jusqu'au format légal et les pochettes de 5 mil jusqu'au format photo (4 x 6)
- Fonctionnement sans pochette de transport
- Garantie limitée de 90 jours

No. Prod.	Description	Com. Min	Qté boîte	Qté Ctn	Qté Palette	Pds Ctn
33816 70185	Machine à plastifier de 9,5"		2	2	192	6.6

Discontinué

Pochettes de plastification thermique



Pochettes de plastification LongLife^{MC}

Protège vos présentations, listes, photos et menus des rayons ultraviolets. LongLife^{MC} dure 10 fois plus longtemps que les pochettes régulières et prévient la décoloration et le jaunissement. Rehausse vos documents importants avec beaucoup de transparence, de protection et de rigidité. Le premier chiffre indique le côté scellé.

No. Prod.	Description	Épaisseur Mil	Qté Pk	Com. Min	Qté boîte	Qté Ctn	Qté Palette	Pds Ctn
Format étiquette de bagage avec attache et trou perforé								
33816 02120	2 1/2 po x 4 1/4 po	10 mil	100	1	50	900	75.0	
Pochette de format lettre								
33816 02391	11 1/2 po x 9 po	10 mil	50	1	12	288	59.4	

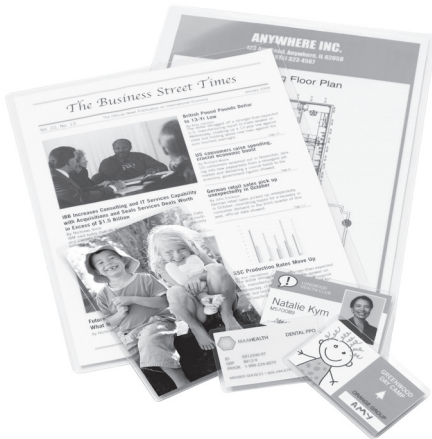

Pochettes de plastification Retrieval^{MC}

- Plastification thermique ultra claire, sans erreurs.
- La technologie innovatrice offre une plastification sécuritaire et de haute qualité et permet d'avoir accès en tout temps au document original.
- Idéales pour toutes les applications, spécialement les articles uniques.

No. Prod.	Description	Épaisseur Mil	Qté Pk	Com. Min	Qté boîte	Qté Ctn	Qté Palette	Pds Ctn
Format carte d'affaires								
33816 03142	2 1/2 po x 4 po	4 mil	25	8	8	4200	0.8	
Format insigne ID Discontinué								
33816 03140	2 7/8 po x 4 po	4 mil	25	8	8	4200	1.2	
Format photo 4 po x 6 po								
64474 03139	4 1/2 po x 6 1/2 po	4 mil	25	1	8	4200	2.0	
Format lettre Discontinué								
64474 03138	9 po x 11 1/2 po	4 mil	25	1	8	1080	5.6	
Format légal Discontinué								
64474 03137	9 po x 14 1/2 po	4 mil	25	1	8	936	7.8	

SYSTÈMES DE PLASTIFICATION

Pochettes de plastification thermique

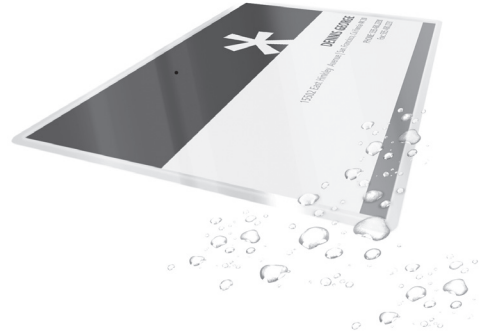

Pochettes de plastification thermique UltraClear^{MC}

Nouvelles pochettes améliorées qui aident à conserver vos documents propres et impeccables. Les pochettes sont offertes dans différents formats qui sauront préserver les détails et les couleurs de tous vos documents importants.

Le premier chiffre indique le côté scellé.

No. Prod.	Description	Épaisseur Mil	Qté Pk	Com. Min	Qté boîte	Qté Ctn	Qté Palette	Pds Ctn
Format carte d'affaires								
64474 02040	3 1/2 po x 5 1/2 po	5 mil	25	1	8	4096	1.0	
13465 51005	2 3/16 po x 3 11/16 po	5 mil	100	10	10	3780	3.7	
33816 00928	2 3/16 po x 3 11/16 po	7 mil	100	12	48	2880	24.0	
Format carte ID – (non préperforé)								
64474 02042	2 3/16 po x 3 3/4 po	5 mil	25	1	8	4608	0.8	
33816 00893	2 3/16 po x 3 3/4 po	7 mil	100	12	70	2240	45.5	
Format insigne ID avec pince – (fente préperforée) Discontinué								
64474 02109	2 3/16 po x 3 3/4 po	5 mil	25	1	8	1440	2.8	
Format carte ID gouvernementale (moyen) – pas de fente								
13465 56005	2 5/8 po x 3 3/8 po	5 mil	100	10	10	2880	4.6	
Format étiquette de bagage avec courroie								
64474 02043	2 1/2 po x 4 1/4 po	5 mil	25	1	8	2400	2.0	
13465 57007	2 1/2 po x 4 1/4 po	5 mil	50	10	10	1200	5.1	
Format grande fiche – pas de fente								
64474 02039	2 3/16 po x 3 11/16 po	5 mil	25	1	8	4096	2.0	
Format lettre								
64474 02035	9 po x 11 1/2 po	3 mil	25	1	8	1512	6.6	
33816 04131	9 po x 11 1/2 po	3 mil	50	1	10	960	16.0	
33816 02878	9 po x 11 1/2 po	3 mil	100	1	12	504	37.8	
33816 02460	9 po x 11 1/2 po	5 mil	100	4	4	240	18.8	
Pochette de format lettre								
33816 02087	11 1/2 po x 9 po	3 mil	100	1	12	216	37.3	
33816 02088	11 1/2 po x 9 po	5 mil	100	1	12	240	50.4	
Format légal								
64474 02036	9 po x 14 1/2 po	3 mil	25	1	8	1080	8.1	
13465 59003	9 po x 14 1/2 po	3 mil	50	1	10	480	21.0	
33816 02880	9 po x 14 1/2 po	3 mil	100	1	5	360	19.3	
33816 02099	9 po x 14 1/2 po	5 mil	100	1	5	240	29.2	
Format menu								
64474 02037	11 1/2 po x 17 1/2 po	3 mil	25	1	8	840	13.8	
13465 50123	11 1/2 po x 17 1/2 po	3 mil	50	1	10	240	35.5	
33816 02100	11 1/2 po x 17 1/2 po	5 mil	100	1	7	105	64.4	

Pochettes de plastification thermiques transparentes économiques

Les plus économiques. Idéales pour les gros ouvrages de plastification. Offertes en fini glacé et mat. Comprend une pochette de transport.

No. Prod.	Description	Épaisseur Mil	Qté Pk	Com. Min	Qté boîte	Qté Ctn	Qté Palette	Pds Ctn
Format lettre, transparent 3,0 mil								
33816 06978	9 po x 11 1/2 po	3,0 mil	200	1	12	180	36.2	

Pochettes de plastification à froid



Pochettes de plastification amovibles et autocollantes SelfSeal® Nomistakes^{MC} Repositionable

Pour le matériel, les encres et les photographies sensibles à la chaleur. Ne requiert aucune machine. Simplement, pelez et positionnez. Repositionnable sur une période de 24 heures avant de coller de façon permanente. Le premier chiffre indique le côté scellé.

No. Prod.	Description	Épaisseur Mil	Qté PK	Com. Min	Qté boîte	Qté Ctn	Qté Palette	Pds Ctn
Format photo - lustré Discontinué								
33816 06564	6 ³ / ₁₀ po x 4 ³ / ₅ po	8 mil	5	6	6	9600	1.0	
Format lettre - lustré								
64474 06563	11 ⁹ / ₁₆ po x 9 ¹ / ₁₆ po	8 mil	5	10	10	4680	3.5	



Pochettes de plastification SelfSeal^{MC} autocollantes

Pour le matériel, les encres et les photographies sensibles à la chaleur. Ne requiert aucune machine. Simplement, pelez et positionnez. Le premier chiffre indique le côté scellé.

No. Prod.	Description	Épaisseur Mil	Qté PK	Com. Min	Qté boîte	Qté Ctn	Qté Palette	Pds Ctn
Format porte-feuille								
64474 05006	2 ³ / ₈ po x 3 ⁷ / ₈ po	8 mil	10	8	8	8400	0.4	
Format insigne ID horizontale avec pince								
33816 05007	2 ¹⁵ / ₁₆ po x 4 ¹ / ₈ po	8 mil	10	10	10	3400	2.5	
Format étiquette de bagage avec courroie Discontinué								
33816 03428	2 ⁷ / ₈ po x 4 ⁵ / ₈ po	8 mil	5	8	8	2560	0.8	
Feuille de format lettre, lustré, un seul côté								
33816 05056	9 po x 12 po	3 mil	10	10	10	3850	3.0	
33816 05055	9 po x 12 po	3 mil	50	10	10	900	14.5	

SYSTÈMES DE PLASTIFICATION

Systèmes de plastification à rouleaux



Machine à plastifier à rouleaux Pinnacle 27 Ezload^{MC}

Technologie Ezload qui élimine les appels de service coûteux à cause d'un rouleau de pellicule mal placé.

- Système hybride chauffant compatible avec les rouleaux de pellicule NAP I et NAP II.
- Rouleau de pellicule qui plastifie jusqu'à 27 po de large et jusqu'à 3 mil d'épaisseur (Ezload seulement).
- Temps de réchauffement rapide de 6 à 9 minutes.
- Panneau de contrôle comprenant un compteur de pieds intégré.
- Vitesse variable, jusqu'à 12 pi à la minute.
- Arrêt automatique pour plus de sécurité, incluant un arrêt automatique avec interrupteur de désengagement.
- Voyant lumineux DEL de mise en marche et prêt avec alerte sonore.
- Compteur de pellicule intégré
- Fonction de renverse.
- Garantie limitée de 2 ans
- Inclus un rouleau de pellicule de départ.
- Service sur place.

No. Prod.	Description	Produit Dimensions L WH	Com. Min	Qté boîte	Qté Ctn	Qté Palette	Pds Ctn
33816 09010	Pinnacle 27 Ezload ^{MC}	21 x 35,75 x 13,5	1	1	2	108.0	



Ultima[®] 35 Ezload^{MC} - Machine à plastifier à rouleaux de bureau

- Plastification de qualité photo.
- Plastifie jusqu'à 12 po de large.
- Compatible avec la pellicule Ezload 1,7 à 5 mil.
- Réchauffement d'une (1) minute.
- Vitesse fixe, 36 po à la minute.
- Fonction de renverse.
- Tranche intégrée.
- Mise en arrêt automatique.
- Listée UL.
- Garantie limitée de 2 ans
- Inclus un rouleau de pellicule de départ.

No. Prod.	Description	Produit Dimensions L WH	Com. Min	Qté boîte	Qté Ctn	Qté Palette	Pds Ctn
Pellicule NAP II seulement							
33816 05451	Ultima 35	18,11 x 11,14 x 16,92	1	1	12	35.2	



Rouleau de pellicule Ezload^{MC}

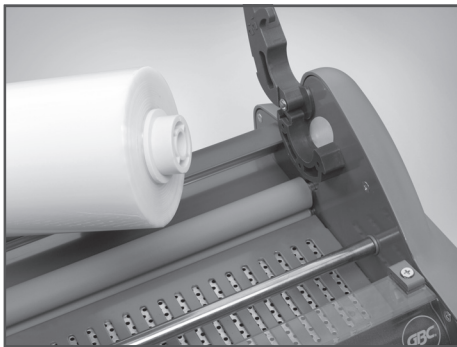

Rouleaux de pellicule Ultima 35 Ezload^{MC}/Sprint H925

Compatible avec la technologie de chargement Ultima 35 Ezload/Sprint H295 seulement.

- Code couleur et noyau de format spécifique qui éliminent les chargements à l'envers du rouleau de pellicule.
- Rouleau de pellicule Ezload de 12 po de large et de 1,7 à 5 mil d'épaisseur.
- Offert en NAP II - compatible avec le modèle Ultima 35 Ezload et Sprint H295 seulement.
- Offert en lustré.
- Le prix unitaire est pour une boîte de 2 rouleaux.

No. Prod.	Description	Épaisseur Mil	Qté Pk	Com. Min	Qté boîte	Qté Ctn	Qté Palette	Pds Ctn
Rouleau de pellicule lustré								
33816 05639	12 po x 300 pi	1,7 mil	2 roul.	1	1	234	6.4	
33816 05641	12 po x 200 pi	3,0 mil	2 roul.	1	1	216	7.7	
33816 05642	12 po x 100 pi	5 mil	2 roul.	1	1	135	6.4	

Rouleaux de pellicule Pinnacle 27 Ezload^{MC}

Compatible avec la technologie de chargement Pinnacle 27 EZload seulement.

- Code couleur et noyau de format spécifique qui éliminent les chargements à l'envers du rouleau de pellicule.
- Rouleau de pellicule Ezload de 25 po de large et de 1 à 3 mil d'épaisseur.
- Offert en NAP II.
- Le prix unitaire est pour une boîte de 2 rouleaux.

No. Prod.	Description	Épaisseur Mil	Qté Pk	Com. Min	Qté boîte	Qté Ctn	Qté Palette	Pds Ctn
NAP II								
33816 05827	25 po x 500 pi	1,7 mil	2 roul.	1	1	66	28.0	
33816 05828	25 po x 250 pi	3,0 mil	2 roul.	1	1	77	20.0	

Rouleau de pellicule HeatSeal[®] Nap-Lam^{MC} II - clair cristal

NAP II, noyau de 1 po

Pour une qualité supérieure, il est préférable d'utiliser les machines à plaistifier à rouleaux chauffants et à semelle chauffante. Noyau intérieur de 1 po en poly. 2 rouleaux par boîte. Le prix comprend 2 rouleaux.

No. Prod.	Description	Épaisseur Mil	Qté Pk	Com. Min	Qté boîte	Qté Ctn	Qté Palette	Pds Ctn
1,5 mil								
13465 60505	25 po x 500 pi	1,5 mil	2 roul.	1	2	60	34.7	

NAP I Pellicule de plastification thermique à base de polyester offrant une excellente force d'adhérence. Conçue pour être utilisée à haute température.

NAP II Pellicule de plastification thermique à base de polyester conçue pour être utilisée à basse température offrant une excellente adhérence et une grande transparence.

Pochettes de transport

Feuilles nettoyantes et de transport

À utiliser seulement avec les machines à plastification qui requièrent une pochette de transport.

- Chaque paquet contient 5 pochettes de transport
- Utiliser le modèle 64474 11258 pour les pochettes de format légal et plus petit format

No. Prod.	Description	Qté Pk	Com. Min	Qté boîte	Qté Ctn	Qté Palette	Pds Ctn
64474 11258	Format lettre/légal	5	6	6	3000	2.9	
64474 11259	Format menu Discontinué	5	6	6	1722	4.6	



SYSTÈMES DE PLASTIFICATION

Pour insignes de sécurité et d'identification BadgeMates^{MC}

Pour insignes de sécurité et d'identification BadgeMates^{MC}

Pince à insigne ID avec courroie

Emballage commercial – Quantité de volume



No. Prod.	Description	Couleur	Qté Pk	Com. Min	Qté boîte	Qté Ctn	Qté Palette	Pds Ctn
33816 05111	Pince à insigne avec attache en vinyle	Transparente	Discontinué			20	1280	5.8
33816 00111	Pince à insigne avec attache en vinyle	Transparente	100	1		28	1120	28.3

Cordon détachable

Emballage commercial – Quantité de volume



No. Prod.	Description	Couleur	Qté Pk	Com. Min	Qté boîte	Qté Ctn	Qté Palette	Pds Ctn
Avec attache pivotante								
33816 05115	Cordon détachable	Noir	12	1		50	2100	15.5

Cordon rond

Emballage commercial – Quantité de volume



No. Prod.	Description	Couleur	Qté Pk	Com. Min	Qté boîte	Qté Ctn	Qté Palette	Pds Ctn
Avec attache pivotante								
33816 05118	Cordon rond	Noir	12	1		50	2700	13.5

Pince à insigne rétractable

Attache en vinyle – transparent.

Emballage commercial – Quantité de volume



No. Prod.	Description	Couleur	Qté Pk	Com. Min	Qté boîte	Qté Ctn	Qté Palette	Pds Ctn
33816 05125		Noir	25	1		20	960	15.4
13465 50573		Gris	25	1		28	1008	20.2

Emballage au détail – Quantité au détail

No. Prod.	Description	Couleur	Qté Pk	Com. Min	Qté boîte	Qté Ctn	Qté Palette	Pds Ctn
33816 06637		Assorti*	5	10	10	100	4000	12.0

* 2 noir, 2 bleu, 1 gris.

Porte-ID à bobine de style à gâchette BadgeMates^{MC}

Attache en vinyle – transparent.

Emballage commercial – Quantité de volume



No. Prod.	Description	Couleur	Qté Pk	Com. Min	Qté boîte	Qté Ctn	Qté Palette	Pds Ctn
33816 04752		Transparente	10	10		50	1500	20.0

Emballage au détail – Quantité au détail **Discontinué**

No. Prod.	Description	Couleur	Qté Pk	Com. Min	Qté boîte	Qté Ctn	Qté Palette	Pds Ctn
33816 05945	Discontinué	Noir	2	10	20	200	16000	22.0

Brassard pour carte d'identité

Affiche en toute sécurité votre carte d'identité sur votre bras tout en étant accessible.

- Porte-carte d'identité avec bande élastique noire ajustable.
- Utilisez-le pour afficher correctement votre carte d'identité sur le bras.
- Gardez votre carte d'identité visible et facilement accessible.
- Fonctionne avec des insertions et insignes de 2 1/4" x 4".
- Idéal pour les secteurs tels que la restauration, transport, militaire et machinistes.



No. Prod.	Description	Com. Min	Qté boîte	Qté Ctn	Qté Palette	Pds Ctn
64474 48100	Noir/transparent	10	10	100	5000	9.5



DURABILITÉ RENOUVELABLE

CARACTÉRISTIQUES OFFERTES:

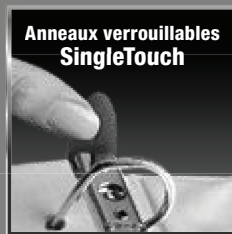

LES RELIURES NE SONT PAS TOUTES CRÉÉES DE LA MÊME FAÇON

Nos reliures **ENVI** de Wilson Jones[®] utilisent du polypropylène, une matière formulée sur mesure et notre charnière **Tough Hinge^{MC}** résistante aux déchirures pour créer les reliures les plus résistantes sur le marché. Leur fabrication robuste et durable utilise moins de plastique, meilleur pour l'environnement. Les reliures ENVI sont faites à partir de 100 % de carton d'aggloméré recyclé. Sans PVC.



Quel type d'anneau est le meilleur pour vos besoins ?

Anneaux ronds

FORMAT DE RELIURE	CAPACITÉ DE FEUILLES
1/2 po	100
1 po	175
1 1/2 po	280
2 po	375
3 po	480
4 po	–
5 po	–

D'accès facile, idéale pour les documents de référence à usage fréquent

Anneaux ronds verrouillables

FORMAT DE RELIURE	CAPACITÉ DE FEUILLES
1/2 po	100
1 po	175
1 1/2 po	280
2 po	375
3 po	480
4 po	–
5 po	–

Offre une sécurité complète aux documents

Anneaux en « D »

FORMAT DE RELIURE	CAPACITÉ DE FEUILLES
1/2 po	–
1 po	220
1 1/2 po	350
2 po	480
3 po	600
4 po	700
5 po	–

Idéale pour les gros documents, retient 25 % plus que les anneaux ronds

Anneaux en « D » verrouillables

FORMAT DE RELIURE	CAPACITÉ DE FEUILLES
1/2 po	–
1 po	275
1 1/2 po	400
2 po	540
3 po	670
4 po	780
5 po	1050

Pour sécuriser les gros documents, retient jusqu'à 50 % plus que les anneaux ronds



PRÉSENTATION

Vous désirez mettre le bon pied en avant et laisser une impression en votre faveur?

Que vous prépariez une nouvelle proposition d'affaires ou que vous assembliez du matériel pour une petite réunion à l'interne, vous apprécierez la facilité de personnaliser et le souci des détails de ces produits conçus pour présenter le meilleur de votre travail.

Reliures de présentation professionnelle

Professionnelle à anneaux en D ENVI SingleTouch Wilson Jones®

- S'ouvre et se ferme à l'aide d'un simple touché et FINI le pinçage de doigts.
- Les anneaux ne s'ouvrent pas lorsque vous échappez la reliure.
- Les anneaux ne se désalignent pas.
- Un rabat-pochette retient les feuilles mobiles.
- Les couvertures avant et arrière ainsi que l'épave sont personnalisables.
- Fait à partir de polypropylène qui respecte l'environnement.
- À l'épreuve du transfert d'encre sur la couverture
- Caractéristique « Tough Hinge^{MC} », notre plus robuste charnière offrant plus de robustesse et de durabilité.



No. Prod.	Description	Com. Min	Qté boîte	Qté Ctn	Qté Palette	Pds Ctn
Format feuille 11 po x 8 1/2 po; capacité de 275 feuilles, anneaux de 1 po						
78910 50064	Blanc	12	12	576	11.4	
78910 50074	Noir	12	12	576	11.4	
Format feuille 11 po x 8 1/2 po; capacité de 400 feuilles, anneaux de 1 1/2 po						
78910 50065	Blanc	12	12	480	13.2	
78910 50075	Noir	12	12	480	13.2	
Format feuille 11 po x 8 1/2 po; capacité de 540 feuilles, anneaux de 2 po						
78910 50066	Blanc	6	6	384	9.0	
78910 50076	Noir	6	6	384	9.0	
Format feuille 11 po x 8 1/2 po; capacité de 670 feuilles, anneaux de 3 po						
78910 50067	Blanc	6	6	216	12.6	
78910 50077	Noir	6	6	216	12.6	
Format feuille 11 po x 8 1/2 po; capacité de 780 feuilles, anneaux de 4 po						
78910 50068	Blanc	6	6	216	14.5	
78910 50078	Noir	6	6	216	14.5	

Reliures de présentation professionnelle

Professionnelle à anneaux ronds ENVI SingleTouch Wilson Jones®

- S'ouvre et se ferme à l'aide d'un simple touché et FINI le pinçage de doigts.
- Les anneaux ne s'ouvrent pas lorsque vous échappez la reliure.
- Les anneaux ne se désalignent pas.
- Un rabat-pochette retient les feuilles mobiles.
- Les couvertures avant et arrière ainsi que l'épave sont personnalisables.
- Fait à partir de polypropylène qui respecte l'environnement.
- À l'épreuve du transfert d'encre sur la couverture
- Caractéristique « Tough Hinge^{MC} », notre plus robuste charnière offrant plus de robustesse et de durabilité.



No. Prod.	Description	Com. Min	Qté boîte	Qté Ctn	Qté Palette	Pds Ctn
Format feuille 11 po x 8 1/2 po; capacité de 100 feuilles, anneaux de 1/2 po						
78910 50060	Blanc	12	12	768	10.8	
78910 50061	Noir	12	12	768	10.8	
Format feuille 11 po x 8 1/2 po; capacité de 175 feuilles, anneaux de 1 po						
78910 50080	Blanc	12	12	576	11.4	
78910 50081	Noir	12	12	576	11.4	
Format feuille 11 po x 8 1/2 po; capacité de 280 feuilles, anneaux de 1 1/2 po						
78910 50082	Blanc	12	12	480	13.2	
78910 50083	Noir	12	12	480	13.2	
Format feuille 11 po x 8 1/2 po; capacité de 375 feuilles, anneaux de 2 po						
78910 50084	Blanc	6	6	384	9.0	
78910 50085	Noir	6	6	384	9.0	
Format feuille 11 po x 8 1/2 po; capacité de 480 feuilles, anneaux de 3 po						
78910 50086	Blanc	6	6	216	12.6	
78910 50087	Noir	6	6	216	12.6	

Reliures de présentation professionnelle



Reliure professionnelle Logo Binder^{MC} Wilson Jones[®]

- La pochette pour logo à l'avant vous permet d'insérer facilement et efficacement le logo de votre compagnie sur chaque reliure.
- Imprimez des couvertures personnalisées à l'aide de votre imprimante et des gabarits se trouvant à www.wilsonjones.com.
- Une seule feuille de 8 1/2 x 11 po est requise pour le dos et la couverture avant.
- Vinyle durable avec 2 pochettes intérieures et porte-carte d'affaires.

No. Prod.	Description	Com. Min	Qté boîte	Qté Ctn	Qté Palette	Pds Ctn
Format feuille 11 po x 8 1/2 po; capacité de 100 feuilles, anneaux de 1/2 po						
78910 46050	Noir Discontinué	12	12	12	864	11.4
78910 46051	Blanc	12	12	12	864	11.4
Format feuille 11 po x 8 1/2 po; capacité de 175 feuilles, anneaux de 1 po						
78910 46100	Noir Discontinué	6	6	6	624	5.6
78910 46101	Blanc	6	6	6	624	5.6
Format feuille 11 po x 8 1/2 po; capacité de 280 feuilles, anneaux de 1 1/2 po						
78910 46150	Noir Discontinué	6	6	6	480	6.9
78910 46151	Blanc	6	6	6	480	6.9



Reliures de présentation professionnelle View-Tab[®]

Tout ce dont vous avez besoin pour créer une formidable présentation! La nouvelle Reliure de présentation View-Tab[®] vous permet de réaliser des présentations rapidement et facilement.

- Les titres sont toujours visibles, même lorsque la reliure est fermée.
- Couvertures/épine panoramique personnalisable et feuille d'index.
- Formatage en une étape simple à www.wilsonjones.com.
- Avec porte-carte d'affaires et porte-CD.
- La reliure en poly et les intercalaires d'index transparents procurent une durabilité maximale et offrent des options de réutilisations.
- Disponibles en boîtes genre estrade.

No. Prod.	Description	Com. Min	Qté boîte	Qté Ctn	Qté Palette	Pds Ctn
Format feuille 11 po x 8 1/2 po, capacité de 100 feuilles, 5 onglets, anneaux de 1/2 po						
78910 55364	Blanc	12	12	12	720	4.8
78910 55365	Noir	12	12	12	720	4.8
Format feuille 11 po x 8 1/2 po; capacité de 175 feuilles, 8 onglets, anneaux de 1 po						
78910 55094	Blanc	12	12	12	432	7.2
78910 55095	Noir	12	12	12	432	7.2

Reliures de présentation professionnelle



Reliures de présentation professionnelle en poly Clean View[®]

- Pochette transparente sur la couverture avant et l'épine.
- Résiste au transfert d'encre des copies et protège vos documents.
- Pochette à l'intérieur avec fente pour carte d'affaires.
- Polypropylène léger et souple.

No. Prod.	Description	Com. Min	Qté boîte	Qté Ctn	Qté Palette	Pds Ctn
Format feuille 11 po x 8 1/2 po; capacité de 100 feuilles / 48 protecteurs, anneaux de 1/2 po						
50505 43331	Blanc	12	12	12	864	4.6
50505 43340	Noir	12	12	12	864	4.6
Format feuille 11 po x 8 1/2 po; capacité de 175 feuilles / 75 protecteurs, anneaux de 1 po						
50505 43333	Blanc	12	12	12	816	5.5
50505 43341	Noir	12	12	12	816	5.5

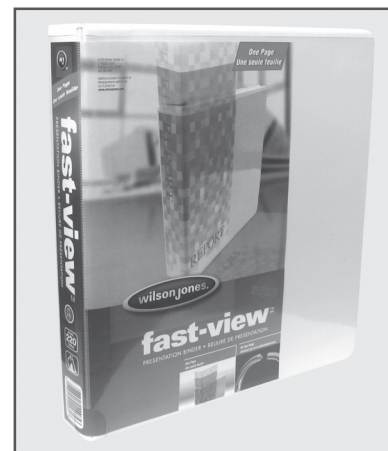

Reliure de présentation professionnelle Fast-View^{MC} Wilson Jones[®]

- Les anneaux ne se désalignent pas.
- Reliure facile à modifier – Personnalisez la couverture et l'épine à l'aide d'une seule feuille de papier.
- Personnalisez la couverture avant et arrière ainsi que l'épine séparément, si nécessaire.
- Deux pochettes intérieures pour classer les feuilles mobiles.
- Mécanisme d'anneaux en D avec déclencheurs pour un accès aisé.
- Vinyle blanc durable pour un usage quotidien.
- 100 % sans latex.

No. Prod.	Description	Com. Min	Qté boîte	Qté Ctn	Qté Palette	Pds Ctn
Format feuille 11 po x 8 1/2 po						
78910 20035	Blanc; cap. de 220 feuilles, anneaux de 1 po	12	12	12	432	12.0
78910 20036	Blanc; cap. de 350 feuilles, anneaux de 1 1/2 po	12	12	12	384	13.8
78910 20037	Blanc; cap. de 480 feuilles, anneaux de 2 po	6	6	6	216	7.5



Reliures de présentation professionnelle



Reliure de présentation professionnelle Smart-View^{MC} Wilson Jones®

- Couverture transparente et porte-étiquette à l'usage facile.
- La couverture Smart-View^{MC} transparente se relie pour insérer facilement une page couverture.
- Rivets dissimulés pour une apparence professionnelle.
- Deux pochettes intérieures pour ranger les feuilles mobiles.
- Vinyle blanc durable pour un usage quotidien.
- Mécanisme d'anneaux poids verrouillables, complet avec déclencheurs pour garder solidement les documents.
- 100 % sans latex.

Discontinué

No. Prod.	Description	Com. Min	Qté boîte	Qté Ctn	Qté Palette	Pds Ctn
Format feuille 11 po x 8 1/2 po						
78910 36610	Blanc; cap. de 175 feuilles, anneaux de 1 po	12		12	432	10.2
78910 36640	Blanc; cap. de 280 feuilles, anneaux de 1 1/2 po	12		12	480	12.0
78910 36620	Blanc; cap. de 375 feuilles, anneaux de 2 po	6		6	288	7.2

RELIURES À ANNEAUX

Reliures de présentation robustes

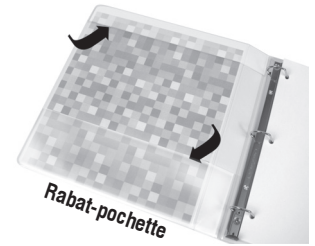

Robustes reliures à anneau en D ENVI Customizer® Wilson Jones®

Créez des couvertures couleurs d'allure professionnelle instantanément pour vos présentations, réunions, catalogues ou manuels. Insérez des photos ou impressions couleurs.

- Pellicule antireflets sur les couvertures et l'épîne.
- Les anneaux ne se désalignent pas.
- Les larges couvertures permettent d'insérer des intercalaires et des feuilles protectrices.
- Rabat-pochette qui retient les feuilles mobiles les empêchant de tomber.
- Pochettes horizontales à l'intérieur des deux couvertures avec rabat-pochette.
- Fait à partir de polypropylène qui respecte l'environnement.
- À l'épreuve du transfert d'encre sur la couverture
- Caractéristique «Tough Hinge^{MC}», notre plus robuste charnière offrant plus de robustesse et de durabilité.

No. Prod.	Description	Com. Min	Qté boîte	Qté Ctn	Qté Palette	Pds Ctn
Format feuille 11 po x 8 1/2 po; capacité de 220 feuilles, anneaux de 1 po						
50505 13664	Blanc	12		12	576	11.4
50505 13674	Noir	12		12	576	11.4
50505 13684	Gris Discontinué	12		12	576	11.4
50505 13454	Bleu	12		12	576	11.4
Format feuille 11 po x 8 1/2 po; capacité de 350 feuilles, anneaux de 1 1/2 po						
50505 13665	Blanc	12		12	480	13.2
50505 13675	Noir	12		12	480	13.2
50505 13685	Gris Discontinué	12		12	480	13.2
50505 13455	Bleu	12		12	480	13.2
Format feuille 11 po x 8 1/2 po; capacité de 480 feuilles, anneaux de 2 po						
50505 13666	Blanc	6		6	384	9.0
50505 13676	Noir	6		6	384	9.0
50505 13686	Gris Discontinué	6		6	384	9.0
50505 13456	Bleu	6		6	384	9.0
Format feuille 11 po x 8 1/2 po; capacité de 600 feuilles, anneaux de 3 po						
50505 13667	Blanc	6		6	216	10.8
50505 13671	Noir	6		6	216	10.8
Format feuille 11 po x 8 1/2 po; capacité de 700 feuilles, anneaux de 4 po						
78910 38651	Blanc	6		6	216	12.2
78910 38652	Noir	6		6	216	12.2

Reliures de présentation robustes

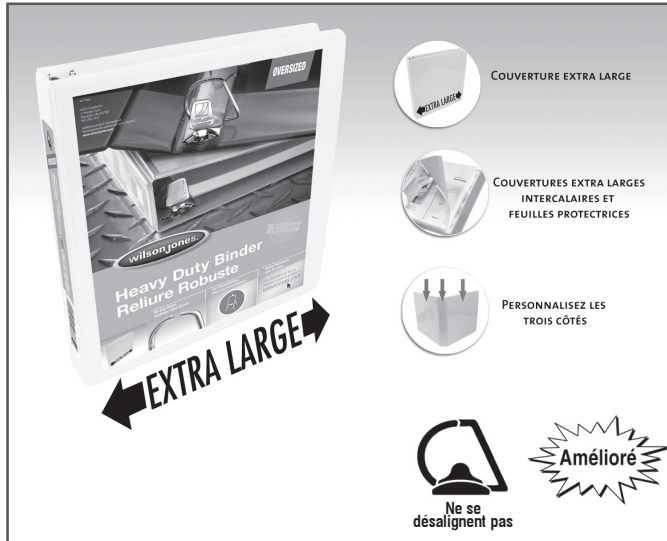

Robustes reliures à anneaux en D ENVI Customizer® surdimensionnées Wilson Jones®

- Les anneaux ne se désalignent pas.
- Surdimensionnée pour recouvrir les feuilles protectrices et les très grands intercalaires.
- Pellicule antireflets sur les couvertures et l'épingle.
- Deux pochettes à l'intérieur avec rabat-pochette.
- Faites à partir de polypropylène qui respecte l'environnement.
- Caractéristique «Tough Hinge^{MC}», notre plus robuste charnière offrant plus de robustesse et de durabilité.



No. Prod.	Description	Com. Min	Qté boîte	Qté Ctn	Qté Palette	Pds Ctn
Format feuille 11 po x 8 1/2 po						
50505 80310	Blanc; cap. de 220 feuilles, anneaux de 1 po	12	12	432	16.8	
50505 80315	Blanc; cap. de 350 feuilles, anneaux de 1 1/2 po	12	12	384	16.8	
50505 80320	Blanc; cap. de 480 feuilles, anneaux de 2 po	6	6	216	12.0	
50505 80330	Blanc; cap. de 600 feuilles, anneaux de 3 po	6	6	162	11.4	
50505 81340	Blanc; cap. de 700 feuilles, anneaux de 4 po	6	6	162	12.9	

Reliures de présentation robustes

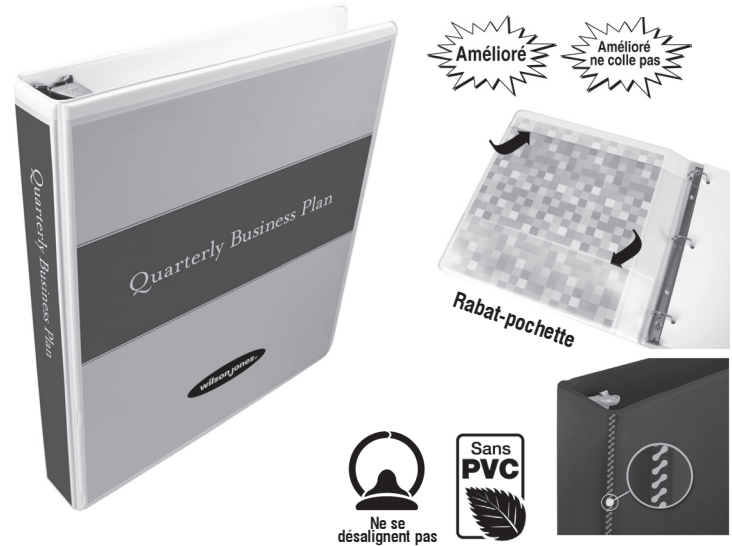

Robustes reliures à anneaux ronds ENVI Customizer® Wilson Jones®

Créez des couvertures couleurs d'allure professionnelle instantanément pour vos présentations, réunions, catalogues ou manuels. Insérez des photos ou impressions couleurs dans les pochettes transparentes des couvertures et de l'épingle pour une belle apparence. Changez le design comme bon vous semble.

- Les anneaux ne se désalignent pas.
- Pellicule antireflets sur les couvertures et l'épingle.
- Les larges couvertures permettent d'insérer des intercalaires et des feuilles protectrices.
- Rabat-pochette qui retient les feuilles mobiles les empêchant de tomber.
- Pochettes horizontales à l'intérieur des couvertures.
- Fait à partir de polypropylène qui respecte l'environnement.
- À l'épreuve du transfert d'encre sur la couverture
- Caractéristique «Tough Hinge^{MC}», notre plus robuste charnière offrant plus de robustesse et de durabilité.

No. Prod.	Description	Com. Min	Qté boîte	Qté Ctn	Qté Palette	Pds Ctn
Format feuille 11 po x 8 1/2 po; capacité de 100 feuilles, anneaux de 1/2 po						
50505 36306	Blanc	12	12	768	10.8	
50505 36307	Noir	12	12	768	10.8	
Format feuille 11 po x 8 1/2 po; capacité de 175 feuilles, anneaux de 1 po						
50505 36316	Blanc	12	12	576	11.4	
50505 36317	Noir	12	12	576	11.4	
Format feuille 11 po x 8 1/2 po; capacité de 280 feuilles, anneaux de 1 1/2 po						
50505 36336	Blanc	12	12	480	13.2	
50505 36337	Noir	12	12	480	13.2	
Format feuille 11 po x 8 1/2 po; capacité de 375 feuilles, anneaux de 2 po						
50505 36346	Blanc	6	6	384	9.0	
50505 36347	Noir	6	6	384	9.0	
Format feuille 11 po x 8 1/2 po; capacité de 480 feuilles, anneaux de 3 po						
50505 36356	Blanc	6	6	216	10.8	

Reliures de présentation standards



Reliures à anneaux en D standard ENVI Customizer Wilson Jones®

- Couvertures à personnaliser.
- Anneaux munis de déclencheurs.
- Deux pochettes intérieures.
- Fait à partir de polypropylène qui respecte l'environnement.
- À l'épreuve du transfert d'encre sur la couverture

No. Prod.	Description	Com. Min	Qté boîte	Qté Ctn	Qté Palette	Pds Ctn
Format feuille 11 po x 8 1/2 po; capacité de 200 feuilles, anneaux de 1 po						
78910 65117	Blanc	12	12	12	576	11.4
Format feuille 11 po x 8 1/2 po; capacité de 350 feuilles, anneaux de 1 1/2 po						
78910 65118	Blanc	12	12	12	480	13.2
Format feuille 11 po x 8 1/2 po; capacité de 400 feuilles, anneaux de 2 po						
78910 65119	Blanc	6	6	6	384	9.0
Format feuille 11 po x 8 1/2 po; capacité de 600 feuilles, anneaux de 3 po						
78910 65120	Blanc	6	6	6	216	10.8



Reliures à anneaux ronds standard ENVI Customizer Wilson Jones®

- Couvertures à personnaliser.
- Anneaux munis de déclencheurs.
- Deux pochettes intérieures.
- Fait à partir de polypropylène qui respecte l'environnement.
- À l'épreuve du transfert d'encre sur la couverture

No. Prod.	Description	Com. Min	Qté boîte	Qté Ctn	Qté Palette	Pds Ctn
Format feuille 11 x 8 1/2 po; capacité de 100 feuilles, anneaux de 1/2 po						
78910 67121	Blanc Discontinué	12	12	12	768	10.8
Format feuille 11 x 8 1/2 po; capacité de 175 feuilles, anneaux de 1 po						
78910 67117	Blanc	12	12	12	576	11.4
Format feuille 11 po x 8 1/2 po; capacité de 280 feuilles, anneaux de 1 1/2 po						
78910 67118	Blanc	12	12	12	480	13.2
Format feuille 11 po x 8 1/2 po; capacité de 375 feuilles, anneaux de 2 po						
78910 67119	Blanc	6	6	6	384	9.0
Format feuille 11 po x 8 1/2 po; capacité de 480 feuilles, anneaux de 3 po						
78910 67120	Blanc	6	6	6	216	10.8

Reliures de présentation de base



Reliures Tinted View Wilson Jones®

Cette reliure mode, durable et amusante donne à votre bureau ou à tout étudiant plus d'espace tout en créant un style personnel.

- Pellicule teintée sur reliure en vinyle blanc traditionnel.
- Offert dans un assortiment de nouvelles couleurs brillantes bleue, vert, jaune et violet.
- Anneaux ronds avec déclencheurs doubles.
- Deux pochettes internes.
- Faites à partir de polypropylène qui respecte l'environnement.

No. Prod.	Description	Com. Min	Qté boîte	Qté Ctn	Qté Palette	Pds Ctn
Format feuille 11 x 8 1/2 po						
78910 68552	Assorti, capacité de 175 feuilles, 1 po	12	12	12	432	13.0
64474 37034	Assorti, capacité de 280 feuilles, 1 1/2 po	12	12	12	360	11.4



Reliures en poly avec couverture personnalisable Wilson Jones®

Une reliure en poly de style unique qui offre des caractéristiques de valeur ajoutée pour la personnalisation et le rangement.

- Fabriquée de polypropylène flexible et durable.
- À l'épreuve du transfert d'encre.
- Couverture avant givrée entièrement personnalisable.
- Convient à l'utilisation d'intercalaires.
- L'assortiment de couleurs comprend : bleu, orange, vert, violet.

No. Prod.	Description	Com. Min	Qté boîte	Qté Ctn	Qté Palette	Pds Ctn
Format feuille 11 x 8 1/2 po; capacité de 175 feuilles, anneaux de 1 po						
64474 71772	Assorti	12	12	12	576	6.2

Reliures de présentation de base

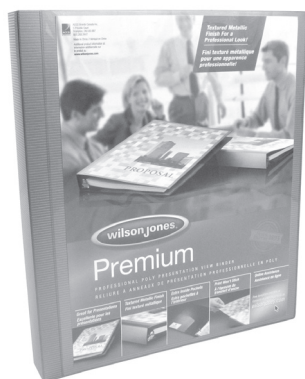

Reliure Customizer en polypropylène métallique Wilson Jones®

Conception élégante et professionnelle texturée de couleur.

- Robuste reliure en polypropylène flexible de 1,0 mm d'épaisseur.
- L'unique conception de la couverture texturée métallique est élégante et professionnelle.
- Double couleur – métallique à l'extérieur et noir à l'intérieur.
- Deux pochettes intérieures pour retenir les feuilles mobiles.
- Les pochettes sont munies de fentes pour les cartes professionnelles et les CD.
- Fait à partir de polypropylène qui respecte l'environnement.
- À l'épreuve du transfert d'encre sur la couverture.

No. Prod.	Description	Com. Min	Qté boîte	Qté Ctn	Qté Palette	Pds Ctn
Capacité de 100 feuilles, anneaux de 1/2 po						
78910 88201	Argent	12	12	960	5.4	
78910 88203	Bleu	12	12	960	5.4	
Capacité de 175 feuilles, anneaux de 1 po						
78910 88205	Argent	12	12	768	6.1	
78910 88207	Bleu	12	12	768	6.1	

ORGANISATION

Conçu pour couvrir une large gamme de modèles d'organisation, ces produits conviennent davantage pour les informations quotidiennes, les projets, les références rapides - toutes les données dont vous avez besoin à la portée de vos doigts.

RANGEMENT

Les reliures de rangement vous permettent de regrouper, d'étiqueter et d'avoir accès à vos documents lorsque vous en avez besoin. Identification facile du contenu et une excellente capacité de rangement.

Organisation et rangement professionnel



Professionnelle à anneaux en D ENVI SingleTouch Wilson Jones®

- Les anneaux s'ouvrent et se ferment d'un simple touché – FINI les pincements de doigts.
- Le mécanisme à simple touché verrouille les anneaux ensemble lorsqu'elles sont fermées, gardant ainsi vos feuilles en sécurité.
- Les anneaux ne se désalignent pas.
- Les rabats-pochettes empêchent les feuilles mobiles de sortir de la reliure.
- Porte-étiquette transparent à insertion qui permet d'identifier facilement l'épingle.
- Les larges couvertures permettent d'accepter les intercalaires et les feuilles protectrices.
- Faites à partir de polypropylène qui respecte l'environnement.
- Caractéristique «Tough Hinge^{MC}», notre plus robuste charnière offrant plus de robustesse et de durabilité.
- Couverture extérieure de première qualité, texturée au fini cuir.

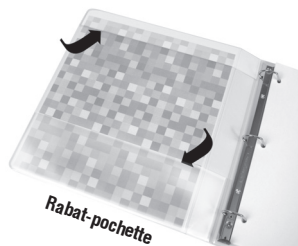

No. Prod.	Description	Com. Min	Qté boîte	Qté Ctn	Qté Palette	Pds Ctn
Format feuille 11 x 8 1/2 po; capacité de 275 feuilles, anneaux de 1 po						
78910 31030	Noir	12	12	576	9.9	
78910 50088	Bleu	12	12	576	9.9	
Format feuille 11 x 8 1/2 po; capacité de 400 feuilles, anneaux de 1.5 po						
78910 31031	Noir	12	12	480	14.5	
78910 50089	Bleu	12	12	480	14.5	
Format feuille 11 x 8 1/2 po; capacité de 540 feuilles, anneaux de 2 po						
78910 31032	Noir	6	6	384	8.0	
78910 50090	Bleu	6	6	384	8.0	
Format feuille 11 x 8 1/2 po; capacité de 650 feuilles, anneaux de 3 po						
78910 31033	Noir	6	6	216	11.8	
78910 50091	Bleu	6	6	216	11.8	
Format feuille 11 x 8 1/2 po; capacité de 780 feuilles, anneaux de 4 po						
78910 31034	Noir	6	6	162	12.0	
78910 50092	Bleu	6	6	162	12.0	
Format feuille 11 x 8 1/2 po; capacité de 1050 feuilles, anneaux de 5 po						
78910 50079	Noir	2	2	168	5.8	
78910 50093	Bleu	2	2	168	5.8	

Organisation et rangement professionnel

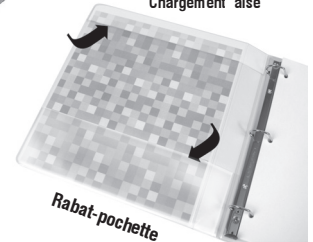
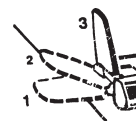

Professionnelle à anneaux en D ENVI EasyLoad DubILock® Wilson Jones®

- Anneaux qui permettent un chargement rapide de document.
- Anneaux de métal DubILock^{MC} verrouillables - la reliure ne s'ouvre pas lorsqu'elle tombe par terre.
- Larges couvertures qui acceptent un jeu d'intercalaires et des feuilles protectrices.
- Les rabats-pochettes empêchent les feuilles mobiles de tomber.
- Porte-étiquette transparent à insertion qui permet d'identifier facilement l'épingle.
- Faites à partir de polypropylène qui respecte l'environnement.
- Caractéristique «Tough Hinge^{MC}», notre plus robuste charnière offrant plus de robustesse et de durabilité.
- Couverture extérieure de première qualité, texturée au fini cuir.

No. Prod.	Description	Com. Min	Qté boîte	Qté Ctn	Qté Palette	Pds Ctn
Format feuille 11 x 8 1/2 po; capacité de 275 feuilles, anneaux de 1 po						
78910 30041	Noir	12	12	576	9.9	
78910 30042	Bleu	12	12	576	9.9	
78910 30043	Rouge	12	12	576	9.9	
78910 30044	Vert	Discontinué	12	12	576	9.9
Format feuille 11 po x 8 1/2 po; capacité de 400 feuilles, anneaux de 1 1/2 po						
78910 30051	Noir	12	12	480	14.5	
78910 30052	Bleu	12	12	480	14.5	
78910 30053	Rouge	Discontinué	12	12	480	14.5
78910 30054	Vert	Discontinué	12	12	480	14.5
Format feuille 11 po x 8 1/2 po; capacité de 540 feuilles, anneaux de 2 po						
78910 30081	Noir	6	6	384	8.0	
78910 30082	Bleu	6	6	384	8.0	
78910 30083	Rouge	6	6	384	8.0	
78910 30084	Vert	Discontinué	6	6	384	8.0
Format feuille 11 po x 8 1/2 po; capacité de 650 feuilles, anneaux de 3 po						
78910 30000	Rouge, anneaux de 3 po	6	6	216	11.8	
78910 30004	Noir, anneaux de 3 po	6	6	216	11.8	
78910 30006	Bleu, anneaux de 3 po	6	6	216	11.8	
78910 30007	Vert, anneaux de 3 po	Discontinué	6	6	216	11.8
Format feuille 11 po x 8 1/2 po; capacité de 780 feuilles, anneaux de 4 po						
78910 30014	Noir, anneaux de 4 po	6	6	162	12.0	
Format feuille 11 po x 8 1/2 po; capacité de 1050 feuilles, anneaux de 5 po						
78910 30024	Noir, anneaux de 5 po	2	2	168	5.8	
78910 30026	Bleu, anneaux de 5 po	2	2	168	5.8	

Organisation et rangement robuste

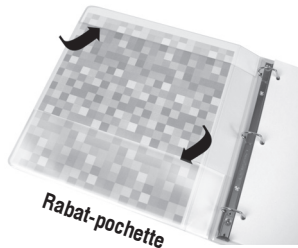

Rabat-pochette



Qui ne se désalignent pas



Robustes reliures à anneaux en D ENVI P800 Versatile Wilson Jones®

- Les anneaux ne se désalignent pas.
- Porte-étiquette transparent avec insertion.
- Pochette intérieure horizontale sur les deux couvertures.
- Un rabat-pochette retient les feuilles mobiles.
- Grandes couvertures qui permettent d'insérer des intercalaires et des feuilles protectrices.
- Faites à partir de polypropylène qui respecte l'environnement.
- Caractéristique «Tough Hinge^{MC}», notre plus robuste charnière offrant plus de robustesse et de durabilité.

No. Prod.	Description	Com. Min	Qté boîte	Qté Ctn	Qté Palette	Pds Ctn
Format feuille 11 po x 8 1/2 po; capacité de 220 feuilles, anneaux de 1 po						
50505 13801	Noir	12	12	576	10.7	
50505 13803	Bleu foncé	12	12	576	10.7	
50505 13804	Gris	12	12	576	10.7	Discontinué
50505 13806	Vert	12	12	576	10.7	
50505 13809	Rouge	12	12	576	10.7	
Format feuille 11 po x 8 1/2 po; capacité de 350 feuilles, anneaux de 1 1/2 po						
50505 13811	Noir	12	12	480	10.2	
50505 13813	Bleu foncé	12	12	480	10.2	
50505 13814	Gris	12	12	480	10.2	Discontinué
50505 13816	Vert	12	12	480	10.2	
50505 13819	Rouge	12	12	480	10.2	
Format feuille 11 po x 8 1/2 po; capacité de 480 feuilles, anneaux de 2 po						
50505 13821	Noir	6	6	384	6.9	
50505 13823	Bleu foncé	6	6	384	6.9	
50505 13824	Gris	6	6	384	6.9	Discontinué
50505 13826	Vert	6	6	384	6.9	
50505 13829	Rouge	6	6	384	6.9	
Format feuille 11 po x 8 1/2 po; capacité de 600 feuilles, anneaux de 3 po						
50505 13891	Noir	6	6	216	7.4	
50505 13893	Bleu foncé	6	6	216	7.4	
50505 13894	Gris	6	6	216	7.4	Discontinué
50505 13896	Vert	6	6	216	7.4	
50505 13899	Rouge	6	6	216	7.4	
Format feuille 11 po x 8 1/2 po; capacité de 700 feuilles, anneaux de 4 po						
78910 38306	Noir	6	6	216	9.3	

Organisation et rangement robuste

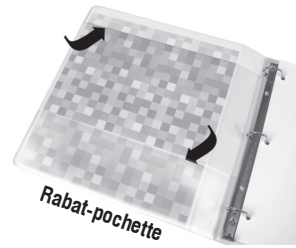

Rabat-pochette



Qui ne se désalignent pas



Robustes reliures à anneaux ronds ENVI Versatile Wilson Jones®

- Les anneaux ne se désalignent pas.
- Porte-étiquette transparent avec insertion (excepté le modèle de 1/2 po).
- Pochette intérieure horizontale sur les deux couvertures.
- Un rabat-pochette retient les feuilles mobiles.
- Grandes couvertures qui permettent d'insérer des intercalaires et des feuilles protectrices.
- Faites à partir de polypropylène qui respecte l'environnement.
- Caractéristique «Tough Hinge^{MC}», notre plus robuste charnière offrant plus de robustesse et de durabilité.

No. Prod.	Description	Com. Min	Qté boîte	Qté Ctn	Qté Palette	Pds Ctn
Format feuille 11 x 8 1/2 po; capacité de 100 feuilles, anneaux de 1/2 po						
50505 13361	Noir*	12	12	768	8.4	
50505 13363	Bleu foncé*	12	12	768	8.4	
50505 13366	Vert*	12	12	768	8.4	Discontinué
50505 13369	Rouge*	12	12	768	8.4	Discontinué
Format feuille 11 x 8 1/2 po; capacité de 175 feuilles, anneaux de 1 po						
50505 13531	Noir	12	12	576	10.7	
50505 13533	Bleu foncé	12	12	576	10.7	
50505 13534	Gris	12	12	576	10.7	
50505 13536	Vert	12	12	576	10.7	
50505 13537	Bleu Clair	12	12	576	10.7	
50505 13539	Rouge	12	12	576	10.7	
50505 13561	Bourgogne	12	12	576	10.7	
50505 13562	Jaune	12	12	576	10.7	
Format feuille 11 x 8 1/2 po; capacité de 280 feuilles, anneaux de 1 1/2 po						
50505 13541	Noir	12	12	480	10.2	
50505 13543	Bleu foncé	12	12	480	10.2	
50505 13544	Gris	12	12	480	10.2	
50505 13546	Vert	12	12	480	10.2	
50505 13547	Bleu Clair	12	12	480	10.2	
50505 13549	Rouge	12	12	480	10.2	
50505 13563	Bourgogne	12	12	480	10.2	
50505 13564	Jaune	12	12	480	10.2	
Format feuille 11 x 8 1/2 po; capacité de 375 feuilles, anneaux de 2 po						
50505 13551	Noir	6	6	384	6.9	
50505 13553	Bleu foncé	6	6	384	6.9	
50505 13554	Gris	6	6	384	6.9	
50505 13556	Vert	6	6	384	6.9	
50505 13557	Bleu Clair	6	6	384	6.9	
50505 13559	Rouge	6	6	384	6.9	
50505 13565	Bourgogne	6	6	384	6.9	
Format feuille 11 x 8 1/2 po; capacité de 480 feuilles, anneaux de 3 po						
50505 13567	Noir	6	6	216	7.4	
50505 13568	Rouge	6	6	216	7.4	
50505 13569	Bleu foncé	6	6	216	7.4	
50505 13572	Vert	6	6	216	7.4	

* No Label Holder

Organisation et rangement robuste



Reliures à anneaux en «D» robustes de grand format

Reliure robuste pour feuilles 11 po x 17 po perforées trois trous standard.

- Grand format conçu pour les grandes feuilles couleurs et de calcul.
- Couvertures et épine en vinyle suédé.
- Épine plat avec porte-étiquette transparent et étiquette.
- Anneaux en D avec doubles déclencheurs.
- Surdimensionnées pour l'utilisation de feuilles protectrices.
- À utiliser avec nos feuilles protectrices 11 x 17 po (78910 12703).
- 100 % sans latex.

No. Prod.	Description	Com. Min	Qté boîte	Qté Ctn	Qté Palette	Pds Ctn
Format feuille 11 po x 17 po						
78910 13600	Noir, cap. de 220 feuilles, anneaux de 1 po	6	6	6	108	11.7
78910 13601	Noir, cap. de 350 feuilles, anneaux de 1 1/2 po	6	6	6	144	12.6
78910 13602	Noir, cap. de 480 feuilles, anneaux de 2 po	6	6	6	108	13.5

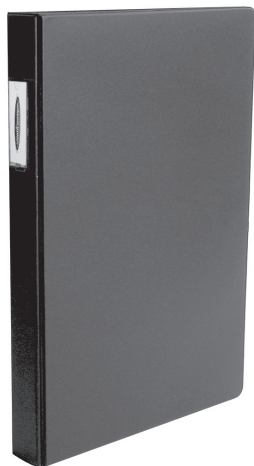

Reliures à anneaux robustes de format légal

- Deux pochettes intérieures.

No. Prod.	Description	Com. Min	Qté boîte	Qté Ctn	Qté Palette	Pds Ctn
Anneaux en D						
Format feuille 14 po x 8 1/2 po; 3 anneaux						
50505 13851	Noir, cap. de 220 feuilles, anneaux de 1 po*	6	6	6	360	6.6
50505 13861	Noir, cap. de 480 feuilles, anneaux de 2 po*	6	6	6	216	10.5
Anneaux ronds						
Format feuille 14 po x 8 1/2 po; 4 anneaux						
50505 13371	Noir, cap. de 175 feuilles, anneaux de 1 po	6	6	6	360	8.4
50505 13391	Noir, cap. de 375 feuilles, anneaux de 2 po	6	6	6	216	14.1

*Sans déclencheurs

Organisation et rangement robuste



Reliures à anneaux ronds robustes et polyvalentes

Reliures utilitaires de qualité dotées de nombreuses caractéristiques pour une variété d'applications.

- Vinyle suédé de calibre moyen scellé sur carton gris recyclé.
- Couvertures surdimensionnées de 1 po pour les intercalaires.
- Porte-étiquette transparent avec insertion.
- Dispositif à 3 anneaux ronds avec déclencheur double, espaces de 4 1/4 po entre les anneaux.
- 100 % sans latex.

No. Prod.	Description	Com. Min	Qté boîte	Qté Ctn	Qté Palette	Pds Ctn
Format feuille 8 1/2 po x 5 1/2 po						
50505 13341	Noir, cap. de 175 feuilles, anneaux de 1 po	10	10	10	1000	4.0

Organisation et rangement standard



Reliures à anneaux en D standard ENVI Wilson Jones®

- Anneaux standards avec déclencheurs.
- Deux pochettes intérieures.
- Porte-étiquette transparent avec insertion.
- Faites à partir de polypropylène qui respecte l'environnement.

No. Prod.	Description	Com. Min	Qté boîte	Qté Ctn	Qté Palette	Pds Ctn
Format feuille 11 x 8 1/2 po; capacité de 220 feuilles, anneaux de 1 po						
78910 61117	Noir	12	12	12	576	10.7
78910 61118	Bleu	12	12	12	576	10.7
78910 61119	Rouge	12	12	12	576	10.7
78910 61120	Vert	12	12	12	576	10.7
Format feuille 11 x 8 1/2 po; capacité de 350 feuilles, anneaux de 1 1/2 po						
78910 61121	Noir	12	12	12	480	10.2
78910 61122	Bleu	12	12	12	480	10.2
78910 61123	Rouge	12	12	12	480	10.2
78910 61124	Vert	12	12	12	480	10.2
Format feuille 11 x 8 1/2 po; capacité de 400 feuilles, anneaux de 2 po						
78910 61125	Noir	6	6	6	384	6.9
78910 61126	Bleu	6	6	6	384	6.9
78910 61127	Rouge	6	6	6	384	6.9
78910 61128	Vert	6	6	6	384	6.9
Format feuille 11 x 8 1/2 po; capacité de 600 feuilles, anneaux de 3 po						
78910 61129	Noir	6	6	6	216	7.4
78910 61130	Bleu	6	6	6	216	7.4



Reliures à anneaux ronds standard ENVI Wilson Jones®

- Anneaux standards avec déclencheurs.
- Deux pochettes intérieures.
- Porte-étiquette transparent avec insertion.
- Faites à partir de polypropylène qui respecte l'environnement.

No. Prod.	Description	Com. Min	Qté boîte	Qté Ctn	Qté Palette	Pds Ctn
Format feuille 11 x 8 1/2 po; capacité de 175 feuilles, anneaux de 1 po						
78910 63117	Noir	12	12	12	576	10.7
78910 63118	Bleu	12	12	12	576	10.7
78910 63119	Rouge	12	12	12	576	10.7
78910 63120	Vert	12	12	12	576	10.7
Format feuille 11 x 8 1/2 po; capacité de 280 feuilles, anneaux de 1 1/2 po						
78910 63121	Noir	12	12	12	480	10.2
78910 63122	Bleu	12	12	12	480	10.2
78910 63123	Rouge	12	12	12	480	10.2
78910 63124	Vert	12	12	12	480	10.2
Format feuille 11 x 8 1/2 po; capacité de 375 feuilles, anneaux de 2 po						
78910 63125	Noir	6	6	6	384	6.9
78910 63126	Bleu	6	6	6	384	6.9
78910 63127	Rouge	6	6	6	384	6.9
78910 63128	Vert	6	6	6	384	6.9
Format feuille 11 x 8 1/2 po; capacité de 480 feuilles, anneaux de 3 po						
78910 63129	Noir	6	6	6	216	7.4
78910 63130	Bleu	6	6	6	216	7.4

Organisation et rangement spécialisé



Reliure recyclée ENVI Wilson Jones®

Stylisée et respectueuse de l'environnement.

- Les reliures possèdent des couvertures en carton recyclé à 100 %.
- Matières extérieures faites de pâte de bois à 100 % avec une texture de lin.
- Offerte dans quatre couleurs à la mode : noir, bleu marine, vert et rouge.

No. Prod.	Description	Com. Min	Qté boîte	Qté Ctn	Qté Palette	Pds Ctn
Format de feuille 11" x 8 1/2", capacité de 175 feuilles, 1"						
64474 78110	Noir	12	12	12	576	9.3
64474 78111	Bleu	12	12	12	576	9.3
64474 78112	Vert	12	12	12	576	9.3
64474 78113	Rouge	12	12	12	576	9.3



Reliure robuste en poly Wilson Jones®

Reliures en poly ultra durable qui ne craquent pas et ne déchirent pas

- Personnalisation et pochettes de rangement
- Personnalisation facile à insérer sur l'épine
- Porte-crayon
- Mini compartiment de rangement
- Offert en trois couleurs modes : bleu, rose et vert foncé

No. Prod.	Description	Com. Min	Qté boîte	Qté Ctn	Qté Palette	Pds Ctn
Format de feuille 11" x 8 1/2", capacité de 175 feuilles, 1"						
64474 37011	Couleurs assorties	6	6	6	360	6.2
Format de feuille 11" x 8 1/2", capacité de 280 feuilles, 1 1/2"						
64474 37038	Couleurs assorties	6	6	6	384	7.2
Format de feuille 11" x 8 1/2", capacité de 375 feuilles, 2"						
64474 37014	Couleurs assorties	4	4	4	180	5.5

Organisation et rangement spécialisé



Reliure à anneaux en poly rigide pour le stockage

- Fait à partir de mousse en polypropylène rigide et durable qui résiste à l'environnement.
- Trame texturée élégante sur la couverture extérieure.
- Muni d'un porte-étiquette à code couleur pour faciliter l'identification.
- Les reliures à anneaux sont noires et le porte-étiquette est de différente couleur (voir ci-dessous).
- Trou sur l'épine pour tirer la reliure.
- Trois «trous d'anneaux» sur la couverture dérouillent les anneaux en gardant la couverture fermée et les documents en sécurité.

No. Prod.	Description	Com. Min	Qté boîte	Qté Ctn	Qté Palette	Pds Ctn
Format feuille 11" x 8 1/2", capacité de 350 feuilles, 1.5"						
64474 42100	Noire avec porte-étiquette orange	12	12	432	10.0	
64474 42101	Noire avec porte-étiquette bleu	12	12	432	10.0	
64474 42102	Noire avec porte-étiquette violet	12	12	432	10.0	
64474 42103	Noire avec porte-étiquette blanc	12	12	432	10.0	



Reliure à anneaux à charnières durable Wilson Jones®

Reliure à anneaux en polypropylène rigide simple et durable.

- Couverture texturée avec surpiqûre sur les bords.
- Pochette intérieure sur la couverture au format d'un porte-carte professionnelle.
- Fait à partir de polypropylène qui résiste à l'environnement.

No. Prod.	Description	Com. Min	Qté boîte	Qté Ctn	Qté Palette	Pds Ctn
Format feuille 11 x 8 1/2 po; capacité de 175 feuilles, anneaux de 1 po						
78910 38204	Vert	6	6	504	4.3	
78910 38206	Rose	6	6	504	4.3	
78910 38207	Brun	6	6	504	4.3	

RELIURES À ANNEAUX

Organisation et rangement spécialisé

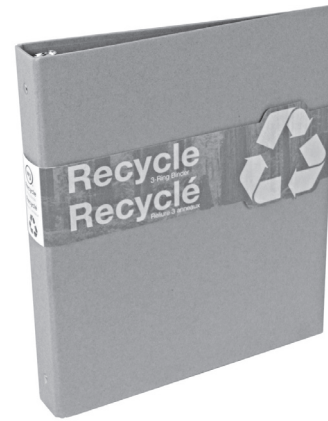

Reliure recyclée Wilson Jones®

- La couverture extérieure Kraft est faite de 70% de matières recyclées, incluant un minimum de 50 % de contenu postconsommation et le restant fait de matière recyclée préconsommation.
- Emballage fait de 50 % de matière recyclées postconsommation.
- Panneau intérieur fait à partir de 100 % de matières recyclées, incluant 50 % postconsommation et le restant fait à partir de matières recyclées préconsommation.

No. Prod.	Description	Com. Min	Qté boîte	Qté Ctn	Qté Palette	Pds Ctn
Format feuille 11 x 8 1/2 po; capacité de 175 feuilles, anneaux de 1 po						
78910 78012	Kraft	6	6	450	5.3	
Format feuille 11 x 8 1/2 po; capacité de 280 feuilles, anneaux de 1 1/2 po						
78910 78020	Kraft	6	6	360	5.0	
Format feuille 11 x 8 1/2 po; capacité de 375 feuilles, anneaux de 2 po						
78910 78021	Kraft Discontinué	6	6	270	6.5	
Format feuille 11 x 8 1/2 po; capacité de 480 feuilles, anneaux de 3 po						
78910 78022	Kraft Discontinué	6	6	162	8.0	

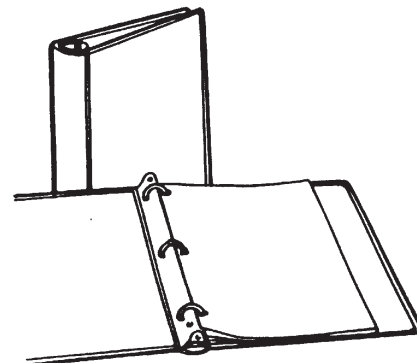

Reliures à anneaux Casemade – P5000

Robuste reliure de qualité supérieure avec couvertures très solides.

- Couvertures d'une seule pièce, épine incurvée avec rivets dissimulés.
- Ultra Skivertex façon grain de cuir sur carton de 120 pt.
- Épines et charnières renforcées de tissu.
- Comprend deux soulève-feuilles.
- Trois anneaux métalliques avec double déclencheur robuste, cap. de 3 po, avec anneaux élliptiques.
- 14 po x 8 1/2 po espaces entre les anneaux – 3 1/2 po (4 anneaux).
- 11 po x 8 1/2 po espaces entre les anneaux – 4 1/4 po.
- Charnière piano sur le modèle 50505 05131

No. Prod.	Description	Com. Min	Qté boîte	Qté Ctn	Qté Palette	Pds Ctn
Format feuille 11 po x 8 1/2 po, capacité de 750 feuilles, anneaux de 3 po						
50505 05131	Noir	2	2	10	210	29.5

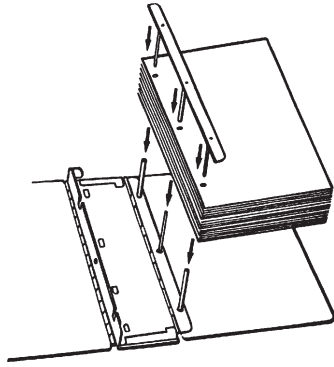

Reliures à catalogue Casemade – Flip-Lock^{MC} P5600

Solide reliure de grande capacité avec mécanisme à déclenchement rapide unique.

- Couverture d'une seule pièce avec épine plat.
- Dispositif métallique de reliure sur toute la longueur, riveté à l'épine.
- Solide mécanisme de fermeture à glissière.
- La broche amovible permet d'insérer facilement une seule page ou une section.
- Broche d'une capacité de 250 feuilles par pouce.
- Vinyle ultra Skivertex façon grain de cuir cousu à la main sur épais carton de 100 pt.

No. Prod.	Description	Com. Min	Qté boîte	Qté Ctn	Qté Palette	Pds Ctn
Format feuille 11 po x 8 1/2 po						
50505 05641	Noir, anneaux de 4 po	2	2	8	192	13.6

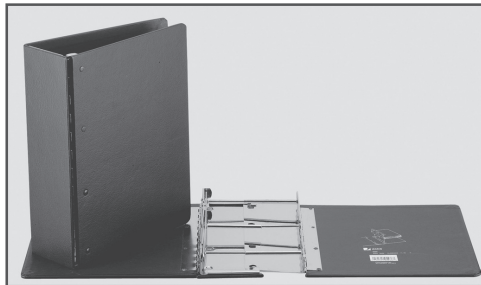

Reliures à catalogue Casemade – Capacité Variable P5400

Robuste reliure qui s'agrandit pour contenir des catalogues ou feuilles de 11 po x 8 1/2 po.

- Fabriquée en deux pièces; les charnières métalliques pleine longueur relient l'épine aux couvertures.
- Plaque tout acier pour renforcer l'épine.
- Solide mécanisme de fermeture à glissière.
- Broches amovibles pour insérer une seule page ou une section.
- Broche d'une capacité de 250 feuilles par pouce.
- Vinyle ultra Skivertex façon grain de cuir cousu à la main sur carton épais de 120 pt.
- S'élargit jusqu'à 5 1/4 po

No. Prod.	Description	Com. Min	Qté boîte	Qté Ctn	Qté Palette	Pds Ctn
50505 05436	Noir, anneaux de 3 po	2	2	10	240	25.0



Reliures à anneaux Presstex®

Populaire reliure à anneaux économique avec couverture en carton comprimé recouvert d'acrylique.

- Fait à partir de véritable carton comprimé de 20 pt.
- Résiste à l'humidité et à l'usure.
- Couverture gaufrée d'une seule pièce avec charnières rainurées.
- Partie encadrée pour titre sur la couverture avant.
- Anneaux ronds à double déclencheur rivetés à l'épine.

No. Prod.	Description	Com. Min	Qté boîte	Qté Ctn	Qté Palette	Pds Ctn
Format feuille 11 po x 8 1/2 po; capacité de 100 feuilles, anneaux de 1/2 po						
50505 38601	Noir**	20	20	20	1280	7.1
50505 38602	Bleu**	20	20	20	1280	7.1
50505 38603	Bleu Royal* Discontinué	20	20	20	1280	7.1
50505 38606	Vert foncé*	20	20	20	1280	7.1
50505 38609	Rouge*	20	20	20	1280	7.1
Format feuille 11 po x 8 1/2 po; capacité de 175 feuilles, anneaux de 1 po						
50505 38611	Noir**	20	20	20	800	3.0
50505 38612	Bleu**	20	20	20	800	3.0
50505 38616	Vert foncé*	20	20	20	800	3.0
50505 38619	Rouge*	20	20	20	800	7.6

- * 50% recyclé, 30% de matières postconsommation
- ** 70% recyclé, 50% de matières postconsommation

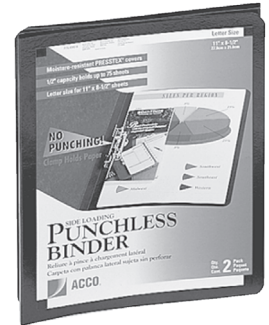
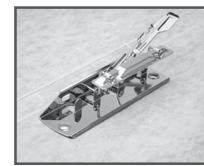

Reliures «ACCOGrip» Presstex®

- Le carton comprimé enduit d'acrylique résiste à l'humidité et à l'usure.
- Couverture gaufrée d'une seule pièce avec charnières rainurées.
- Partie encadrée pour le titre sur la couverture avant.
- Pince métallique à ressort, cap. 5/8 po (125 feuilles).

No. Prod.	Description	Com. Min	Qté boîte	Qté Ctn	Qté Palette	Pds Ctn
Format feuille 11 po x 8 1/2 po; pince placée sur le côté						
50505 42521	Noir**	25	25	25	1200	7.5
50505 42522	Bleu**	25	25	25	1600	7.5

- ** 70% recyclé, 50% de matières postconsommation

Organisation et rangement spécialisé



Reliures à anneaux ACCOHide®

Robustes reliures en polyéthylène économiques qui offrent une grande durabilité pour un usage fréquent.

- Couvertures gaufrées, imperméables, d'une seule pièce.
- Charnières rainurées antidéchirure et antifendillement.
- Anneaux ronds à double déclencheur riveté à l'épave.

No. Prod.	Description	Com. Min	Qté boîte	Qté Ctn	Qté Palette	Pds Ctn
Flexible – 23 pt.						
Format feuille 11 po x 8 1/2 po; capacité de 100 feuilles, anneaux de 1/2 po						
50505 39701	Noir	20	20	1280	5.9	
50505 39703	Bleu	20	20	1280	5.9	
50505 39706	Vert	20	20	1280	5.9	Discontinué
50505 39709	Rouge	20	20	1280	5.9	
Demi-rigide – 35 pt.						
Format feuille 11 po x 8 1/2 po; capacité de 175 feuilles, anneaux de 1 po						
50505 39711	Noir	20	20	800	8.0	
50505 39713	Bleu	20	20	800	8.0	
50505 39716	Vert	20	20	800	8.0	Discontinué
50505 39719	Rouge	20	20	800	8.0	
Rigide – 55 pt.						
Format feuille 11 po x 8 1/2 po; capacité de 375 feuilles, anneaux de 2 po						
50505 39573	Bleu	10	10	400	9.0	Discontinué

Planches à pince

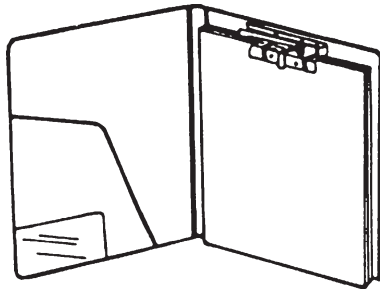

Écriteiro en vinyle avec pochette

La pince à relâchement rapide retient un bloc de feuilles ou feuilles non-perforées (le bloc n'est pas inclus).

- Pince à ressort de 1/2 po de capacité est rivée sur la couverture arrière (capacité de 100 feuilles).
- Vinyle Morocco fini grain de calibre 16 scellé sur du carton rigide de 100 pt.
- Couverture rabattable d'une seule pièce.
- Pochettes à l'intérieur pour notes de service et carte d'affaires.

No. Prod.	Description	Com. Min	Qté boîte	Qté Ctn	Qté Palette	Pds Ctn
Format feuille 11 po x 8 1/2 po						
50505 13011	Noir	10	10	1050	5.0	
50505 13013	Bleu	10	10	1050	5.0	
Format feuille 14 po x 8 1/2 po						
50505 13021	Noir	10	10	1080	6.0	



Planche à pince Clearview Wilson Jones®

- 2-dans-1 : une planche à pince et un tableau d'affichage.
- Affiche et protège des feuilles de référence dans l'insertion de la couverture tout en permettant de l'utiliser comme une planche à pince.
- Personnalisez la planche à pince avec vos feuilles de référence importantes.
- Crochet détachable pour l'accrocher facilement au mur.
- Insertion facile par le haut.

No. Prod.	Description	Com. Min	Qté boîte	Qté Ctn	Qté Palette	Pds Ctn
Format feuille 11 po x 8 1/2 po						
64474 42404	Transparent – format lettre	12	12	72	1728	39.6

Planches à pince

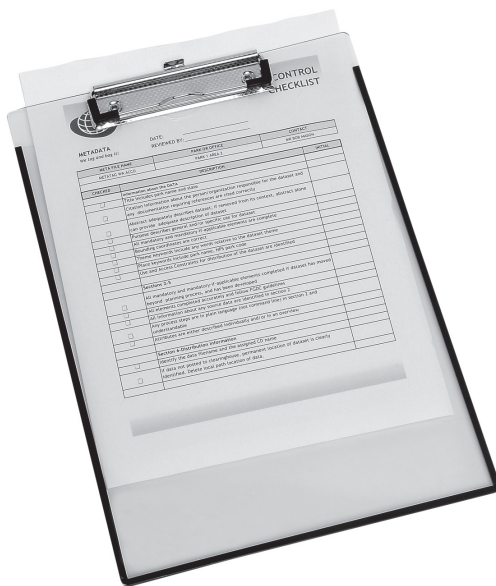

Planche à pince Hang It Wilson Jones®

- Une planche à pince unique, en poly robuste à suspendre adaptée pour les bureaux, les hôpitaux, les établissements scolaires et industriels.
- Possède une pince résistante qui garde en toute sécurité les documents
- Inclut un porte-crayon
- Pour feuilles 8,5" x 11"

No. Prod.	Description	Com. Min	Qté boîte	Qté Ctn	Qté Palette	Pds Ctn
64474 42402	Blanc	6	6	216	6.4	
64474 42403	Noir	6	6	216	6.4	

Accessoires de reliure et porte-catalogues

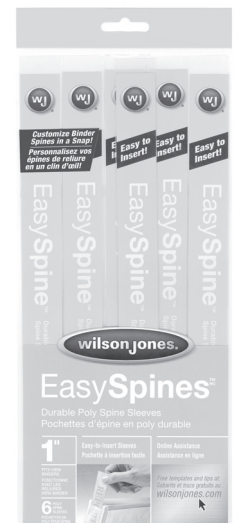
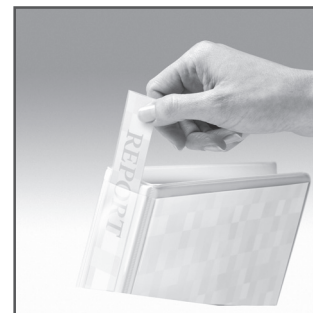

Épines EasySpines^{MC}

- Chaque paquet contient 6 épines EasySpines.
- Manchons en poly à insertion facile et réutilisables.
- Personnalisez les épines de reliures à anneaux en un clin d'œil.
- Elles conviennent à tous les types de reliures à anneaux.
- Téléchargez les gabarits personnalisés au www.wilsonjones.com.

No. Prod.	Description	Com. Min	Qté boîte	Qté Ctn	Qté Palette	Pds Ctn
Format 1/2 po						
78910 35512	6 épines/paquet	12	12	5184	0.9	
Format 1 po						
78910 35513	6 épines/paquet	12	12	5184	1.3	
Format 1 1/2 po						
78910 35514	6 épines/paquet	12	12	5184	1.6	

Accessoires de reliure et porte-catalogues

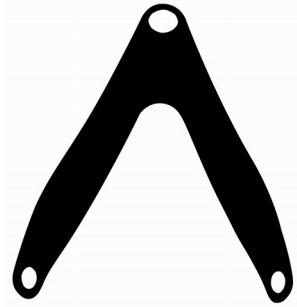

Soulève-pages Boomerang^{MC}

Un accessoire de conception unique qui facilite la manipulation du papier dans une reliure à anneaux.

- Grâce au trou pour le doigt rainuré et facile à agripper, il est plus simple que jamais de relever les feuilles.
- Guide les pages en douceur sur les anneaux.
- Léger, il n'ajoute pas au poids au contenu de la reliure.
- Fabriqué de poly durable.
- Idéal pour toutes les reliures à 3 anneaux.
- 10/paquet.

No. Prod.	Description	Com. Min	Qté boîte	Qté Ctn	Qté Palette	Pds Ctn
78910 36479	Noir	10	10	50	1200	2.5

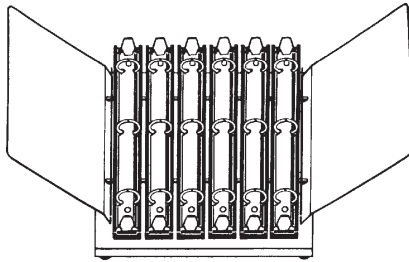

Porte-catalogues

Un système complet de consultation prêt à l'emploi pour catalogues, listes de prix, manuels, listes de pièces. Idéal pour service à la clientèle ou service des pièces. Pour feuilles à trois trous de 11 po x 8 1/2 po.

- Se régle à un angle de 30° ou 45° pour consultation debout ou assis à un bureau.
- Six anneaux ronds en métal de 1 po qui peuvent être retirés individuellement (capacité totale de 1200 feuilles).
- Les ailes métalliques supportent la documentation lourde.
- Fabrication tout acier, pieds caoutchoutés non glissants, fini mastic.
- Dimensions du porte-catalogues incluant les ailes: 18 po L x 10 po P x 11 po H.

No. Prod.	Description	Com. Min	Qté boîte	Qté Ctn	Qté Palette	Pds Ctn
78910 69615	CR6-15 Support - Mastic	2		2	120	13.5

Boîtes-reliures

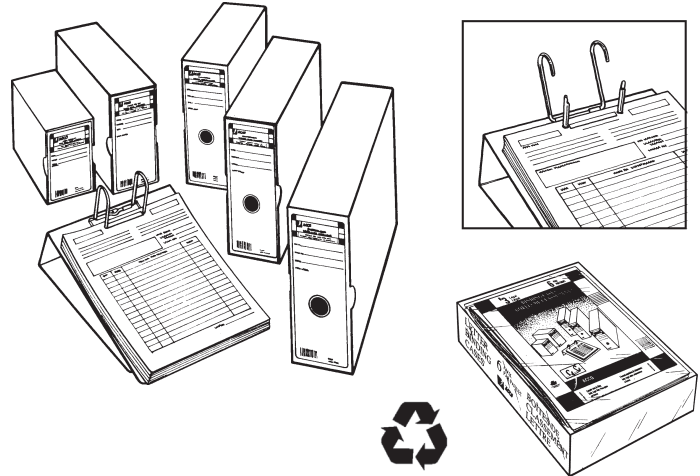

Boîtes-reliures

Des classeurs à arceaux qui permettent de ranger des documents sur des tablettes ainsi que le rangement ou le transport des archives. Emballage de 6 pour vente au détail/commerciale.

- Robuste fabrication en carton de fibres gris; classeur intérieur en une pièce, boîtier extérieur préformé.
- Des arceaux amovibles d'une capacité de 3 1/2 po acceptent des feuilles perforées à deux trous (espace central de 2 3/4 po).
- Orifice cerclé de métal sur l'épine (format n° 2, 3 et 6).
- Base métallique solidement rivetée sur le carton.
- Étiquette d'épine imprimée pour identification facile.
- 100% Recyclé, 85% de rebuts de consommation.

No. Prod.	Description	Dimensions de cas	Com. Min	Qté boîte	Qté Ctn	Qté Palette	Pds Ctn
50505 14064	#2, format lettre	12 1/2 x 3 1/2 x 9 po	8	8	168	32.0	
50505 14074	#3, format légal	15 1/2 x 3 1/2 x 9 1/4 po	8	8	144	38.0	
50505 14084	#4, format note	12 1/2 x 3 1/2 x 7 1/8 po	8	8	168	38.0	
50505 14094	#5, format presc.	8 3/8 x 3 1/2 x 5 1/8 po	8	8	288	28.0	
50505 14054	#6, format facture	10 1/4 x 3 1/2 x 9 po	8	8	168	38.0	

Pochettes-classeurs

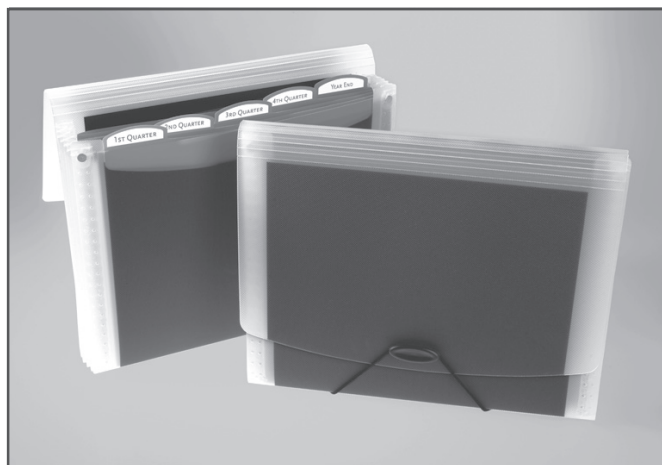

Classeur professionnel

- En poly à l'épreuve de l'eau et résistant au transfert d'encre.
- Devant noir texturé d'allure contemporaine et professionnelle.
- Cinq fichiers amovibles.

No. Prod.	Description	Com. Min	Qté boîte	Qté Ctn	Qté Palette	Pds Ctn
78910 68596	Boîte 12 po x 9 1/2 po	6	6	384	3.9	

Discontinué

Pochettes-classeurs

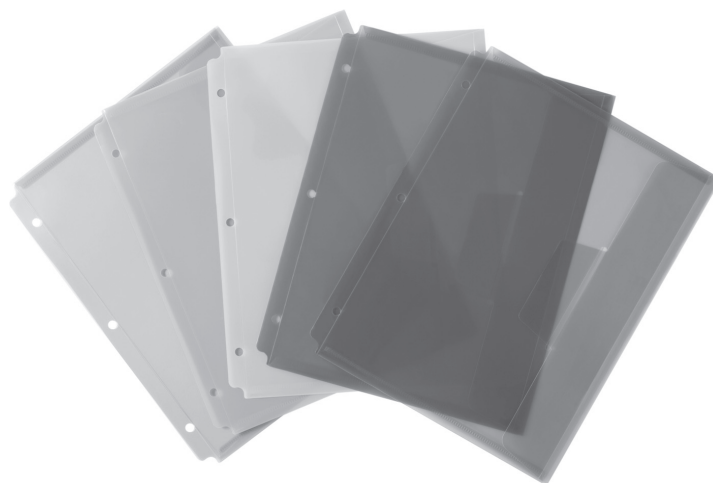

Enveloppe à onglet en poly

Poly durable résistant à la moisissure

- Pochette de format lettre avec fermeture à onglet qui sécurise les documents
- Pochette de format lettre avec fermeture à anneau qui sécurise les documents
- Accepte les feuilles 8,5" x 11"
- L'assortiment de couleurs comprend : noir, argent, bleu, rouge

No. Prod.	Description	Com. Min	Qté boîte	Qté Ctn	Qté Palette	Pds Ctn
78910 61017	Assortiment	12	12	144	2700	11.1

Discontinué

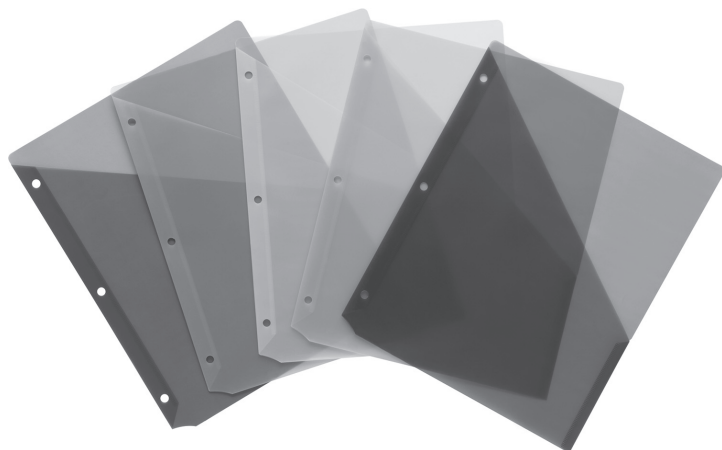

Enveloppe oblique en poly

Enveloppe oblique en poly durable pour la conservation et l'organisation des feuilles mobiles

- Convient dans la plupart des reliures à 3 anneaux
- Une pochette sur chaque enveloppe pour un rangement supplémentaire
- Paquet de cinq
- Accepte les feuilles 8,5" x 11"
- L'assortiment de couleurs comprend : bleu, vert, jaune, orange, pourpre

No. Prod.	Description	Com. Min	Qté boîte	Qté Ctn	Qté Palette	Pds Ctn
78910 21569	Assortiment, 5/paquet	12	12	216	4224	36.2

Discontinué

Intercalaires View-Tab®

Intercalaires ultra larges transparents View-Tab®

Les index ultra larges View-Tab®, avec 5 ou 8 onglets, sont multicolores et surdimensionnés pour pouvoir être utilisés avec des feuilles protectrices.

- Les onglets colorés transparents permettent de garder les titres toujours en vue.
- Les onglets sont faits de poly durable qui ne se déchire pas.

No. Prod.	Description	Com. Min	Qté boîte	Qté Ctn	Qté Palette	Pds Ctn
78910 55069	Poly, 5 onglets multicolores	12	12	72	1944	34.3
78910 55070	Poly, 8 onglets multicolores	12	12	72	1944	44.6

Intercalaires transparents View-Tab®

NOUVEAU ! Les intercalaires transparents View-Tab® de Wilson Jones de conception unique permettent d'obtenir des intercalaires professionnels rapidement et facilement.

- Utilisation plus facile et meilleure apparence que les autres intercalaires de présentation.
- Pas d'onglets à insérer, pas d'étiquettes à apposer, pas de feuille spéciale à imprimer !
- Aucun formatage nécessaire ! Le www.wjindex.com vous offre un formatage en une seule opération et une variété de gabarits.
- Les titres sont toujours visibles à travers les onglets.
- Réutilisables pour des présentations multiples ou pour les révisions de dernières minutes.
- Les onglets en poly durables et la page-titre vous permettent de voir les titres à travers les onglets.
- Conviennent à tous les papiers et imprimantes.

No. Prod.	Description	Com. Min	Qté boîte	Qté Ctn	Qté Palette	Pds Ctn
Format 11 po x 8 1/2 po						
78910 55065	Poly, 5 onglets multicolores	12	12	72	1728	7.2
78910 55066	Poly, 5 onglets incolores	12	12	72	1944	7.2
78910 55067	Poly, 8 onglets multicolores	12	12	72	1944	18.0
78910 55068	Poly, 8 onglets incolores	12	12	72	1944	18.0

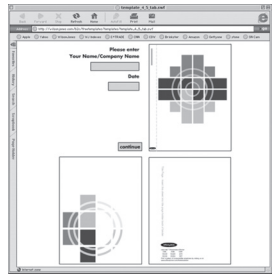
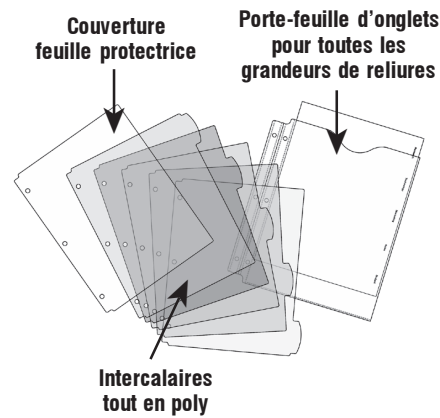
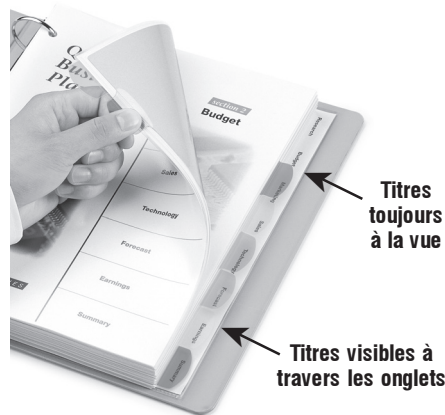

Intercalaires de matières transparents View-Tab®

Les intercalaires de matières transparents Wilson Jones pour étudiants ajoutent du chic à toute reliure. Maintenant disponible avec pochettes!

- Toutes les caractéristiques des Intercalaires transparents View-Tab®, en PLUS des onglets uniques de forme amusante.
- Il suffit d'écrire vos titres de matières ou d'utiliser les gabarits disponibles à wjindex.com.
- 55082 inclut 5 intercalaires à pochettes d'une épaisseur de 60 pages chaque.

No. Prod.	Description	Com. Min	Qté boîte	Qté Ctn	Qté Palette	Pds Ctn
78910 55080	Poly, 5 onglets multicolores	24	24	144	2880	1.4
78910 55082	Poly, 8 onglets avec pochettes, multicolores	24	24	144	1728	3.6

Discontinué

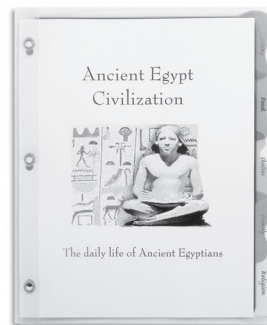

Intercalaires View-Tab®

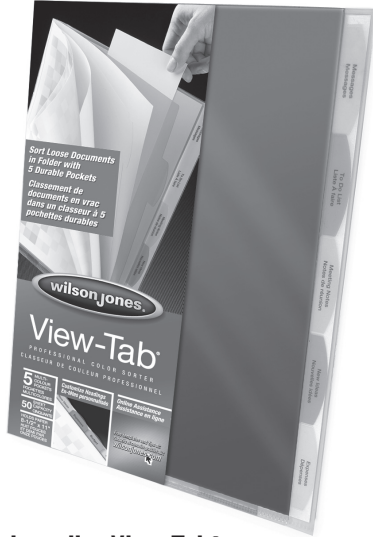

Trieuses professionnelles View-Tab®

Organise les documents détachés à l'aide de pochettes à onglet de couleur.

- Intercalaires transparents multicolores pour coder par couleur les documents et les dossiers
- Le design View-Tab élimine le besoin d'apposer des étiquettes adhésives ou d'insérer de petits onglets
- Étiqueter les titres des onglets avec la fonction onglets en utilisant les modèles en ligne à www.wilsonjones.com
- Conception compacte qui permet de transporter facilement les documents

No. Prod.	Description	Com. Min	Qté boîte	Qté Ctn	Qté Palette	Pds Ctn
78910 55120	5 onglets multicolores	24	24	4608	6.0	
78910 55121	8 onglets multicolores	24	24	3456	8.2	



Organisateurs de document View-Tab®

Le design View-Tab permet de voir le titre des onglets

- Pochettes sécuritaires qui assurent que tous les dossiers d'un projet ou des documents sont conservés dans un seul endroit.
- L'organisateur à 5 onglets possède 12 pochettes
- L'organisateur à 8 onglets possède 16 pochettes
- Couvertures et pochettes en poly durable pour une utilisation prolongée
- Conception propre, compacte pour une utilisation professionnelle

No. Prod.	Description	Com. Min	Qté boîte	Qté Ctn	Qté Palette	Pds Ctn
78910 55117	5 onglets, bleu	12	12	1152	7.2	
78910 55118	8 onglets, bleu	12	12	1152	9.3	

Intercalaires View-Tab®



Feuilles protectrices View-Tab®

Vous offre un moyen non seulement de protéger, mais aussi d'organiser vos documents.

- Parfait pour vos présentations importantes qui requièrent une apparence soignée et bien organisée
- Pas besoin d'apposer des étiquettes adhésives ou d'insérer des onglets
- Simplement, utilisez les modèles en ligne Wilson Jones à www.wilsonjones.com, tapez les titres de vos onglets et imprimez-les sur n'importe quel type d'imprimante.
- Facilite les changements de dernière minute sur les onglets réutilisables

No. Prod.	Description	Com. Min	Qté boîte	Qté Ctn	Qté Palette	Pds Ctn
78910 55114	5 onglets multicolores	12	12	3600	3.2	
78910 55115	8 onglets multicolores	12	12	2592	4.0	



Intercalaires transparents View-Tab® Saisir + ranger

Les intercalaires View-Tab® Capture peuvent être utilisés dans une reliure à 3 anneaux.

- Jeu de 5 intercalaires à onglet
- Les onglets verrouillables de style Capture retiennent les documents en toute sécurité les intercalaires en place
- Les onglets transparents permettent de voir les titres au travers
- Les intercalaires à onglet en poly opaque sont assez résistants pour les utilisations fréquentes
- Les intercalaires à pochettes permettent de faciliter et ranger des documents supplémentaires
- Créer des onglets personnalisés et imprimer tous les titres des onglets sur une feuille en une étape sur www.viewtab.com

No. Prod.	Description	Com. Min	Qté boîte	Qté Ctn	Qté Palette	Pds Ctn
78910 55631	5 onglets	12	12	144	2736	61.6

Feuilles protectrices

Protégez vos documents, photographies et documentation contre la saleté et la manipulation.

Feuilles protectrices super épaisses

- La feuille protectrice la plus durable.
- À l'épreuve des transferts d'encre.
- Sûr pour l'archivage.
- Sans acide.
- Perforation universelle – 11 trous parfaits pour toute reliure à 3 trous.
- Bord de reliure renforcé.
- Pochettes de 8 1/2 x 11 po à insertion par le haut.
- 5,0 mil



No. Prod.	Description	Com. Min	Qté boîte	Qté Ctn	Qté Palette	Pds Ctn
Format de feuilles 11 po x 8 1/2 po						
78910 21400	Transparent, 50/boîte	10	10	480	18.0	
78910 21401	Antireflets, 50/boîte	10	10	480	18.0	

Feuilles protectrices épaisses

- Feuilles protectrices durables pour les documents fréquemment consultés.
- À l'épreuve des transferts d'encre.
- Sûr pour l'archivage.
- Sans acide.
- Perforation universelle – 11 trous parfaits pour toute reliure à 3 trous.
- Bord de reliure renforcé.
- Chargement par le haut.
- 3,3 mil



No. Prod.	Description	Com. Min	Qté boîte	Qté Ctn	Qté Palette	Pds Ctn
Format de feuilles 11 po x 8 1/2 po						
50505 11799	Antireflets, 10/paquet	Discontinué	100	10	3600	29.6
50505 11796	Antireflets, 50/boîte		24	24	360	27.6
78910 21411	Transparent, 100/boîte	Discontinué	10	10	360	23.5
50505 11792	Antireflets, 100/boîte		10	10	360	20.5
Format de feuilles 14 po x 8 1/2 po						
78910 57110	Transparent, 50/boîte	10	10	480	7.1	

Feuilles protectrices d'épaisseur moyenne

- À l'épreuve des transferts d'encre.
- Sûr pour l'archivage.
- Sans acide.
- Perforation universelle – 11 trous parfaits pour toute reliure à 3 trous.
- Bordure des trous renforcée.
- Pochettes de 8 1/2 x 11 po à insertion par le haut.
- 2,4 mil



No. Prod.	Description	Com. Min	Qté boîte	Qté Ctn	Qté Palette	Pds Ctn
Format de feuilles 11 po x 8 1/2 po						
50505 11795	Antireflets, 50/boîte	24	24	432	20.4	

Feuilles protectrices

Feuilles protectrices minces

- Feuilles protectrices à bon prix.
- À l'épreuve des transferts d'encre.
- Sûr pour l'archivage.
- Sans acide.
- Perforation universelle – 11 trous parfaits pour toute reliure à 3 trous.
- Bordure des trous renforcée.
- Pochettes de 8 1/2 x 11 po à insertion par le haut.
- 2,0 mil

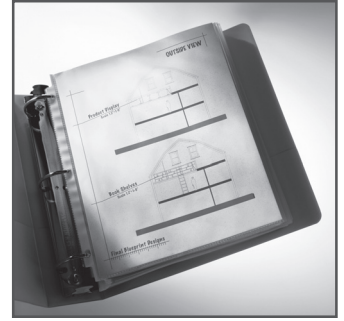

No. Prod.	Description	Com. Min	Qté boîte	Qté Ctn	Qté Palette	Pds Ctn
Format de feuilles 11 po x 8 1/2 po						
50505 11790	Antireflets, 10/paquet	Discontinué	100	10	3600	20.2
78910 21421	Transparent, 100/boîte		10	10	360	15.5
50505 11781	Antireflets, 100/boîte		10	10	360	10.5

Feuilles protectrices pour plusieurs pages

- Accepte jusqu'à 50 feuilles.
- Excellent pour les magazines, les catalogues et les documents à plusieurs pages.
- 3,3 mil



No. Prod.	Description	Com. Min	Qté boîte	Qté Ctn	Qté Palette	Pds Ctn
Format de feuilles 11 po x 8 1/2 po						
78910 21425	25/paquet	10	10	60	1440	30.0

Protège-documents grand format

- Bordure des trous renforcée.
- Insertion latérale pour un rangement sûr.
- Matériau épais, non adhérent, pour une protection supérieure.
- Chargement latéral parfait pour l'usage avec les reliures à anneaux en D de grand format (78910 13600/1/2).



No. Prod.	Description	Com. Min	Qté boîte	Qté Ctn	Qté Palette	Pds Ctn
Format de feuilles 11 po x 17 po						
78910 12703	10/paquet	10	10	50	2100	17.5

Feuilles protectrices recyclées ENVI

Une alternative écologique aux feuilles protectrices standard.

- Paquet de 50 feuilles protectrices légères et transparentes recyclées.
- Faites à partir de polypropylène et d'un minimum de 80 % de matières recyclées préconsommation.
- Sans acide et sans danger pour les archives.
- Vendu dans un emballage en poly de haute qualité.
- Feuille d'insertion imprimée à l'encre de soja.
- 2,2 mil



No. Prod.	Description	Com. Min	Qté boîte	Qté Ctn	Qté Palette	Pds Ctn
78910 31927	50/paquet	10	10	1560	7.1	



FEUILLES PROTECTRICES

Feuilles protectrices

Feuilles protectrices

Feuilles protectrices EasySnap^{MC}

- Le chargement, l'accès et le retrait des documents se font facilement et sans ouvrir les anneaux d'une reliure grâce à son ouverture sur le côté et le haut.
- L'onglet EasySnap se pince sur les anneaux d'une reliure afin de sécuriser le document bien en place.
- Soulevez simplement l'onglet EasySnap des anneaux pour avoir accès au document.
- Sans acide et sans danger pour les archives donc aucun transfert d'encre.
- Capacité de 1 à 10 feuilles.
- 3,3 mil



No. Prod.	Description	Com. Min	Qté boîte	Qté Ctn	Qté Palette	Pds Ctn
Format de feuilles 11 po x 8 1/2 po						
78910 21437	Paquet de 10	10		100	2400	2.3

Feuilles protectrices à expansion de très grande capacité

- Pochette à expansion pleine grandeur pour une protection complète des documents.
- Accepte jusqu'à 250 feuilles de papier - idéale pour les grandes présentations, les catalogues et le matériel de référence.
- Faite à partir de poly super épais.
- L'encoche dans le haut vous permet de remplir et de retirer les documents facilement.
- Sans acide et sans danger pour les archives donc aucun transfert d'encre.
- 5,0 mil



No. Prod.	Description	Com. Min	Qté boîte	Qté Ctn	Qté Palette	Pds Ctn
Format de feuilles 11 po x 8 1/2 po						
78910 21438	Paquet de 5	10		100	2400	2.8

Feuilles protectrices EasyLoad^{MC}

- Cette feuille protectrice à chargement par le haut et le côté facilite le chargement tout en offrant une sécurité ultime.
- Le devant de la feuille protectrice est entièrement sécurisé dans les anneaux d'une reliure
- Chargement et retrait des documents aisé
- Sans acide et sans danger pour les archives donc aucun transfert d'encre.
- Capacité de 1 à 10 feuilles.
- 3,3 mil

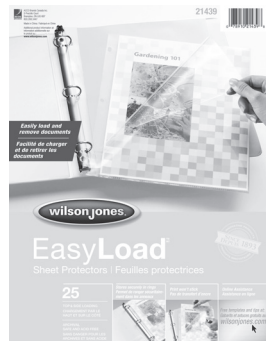

No. Prod.	Description	Com. Min	Qté boîte	Qté Ctn	Qté Palette	Pds Ctn
Format de feuilles 11 po x 8 1/2 po						
78910 21439	Paquet de 25	10		60	1800	3.6

Pochettes et chemises en plastique pour projet

Ces chemises transparentes genre pochette sont idéales pour classer et ranger les documents, rapports, propositions, présentations et plus. Utilisez une couleur différente pour chaque document !

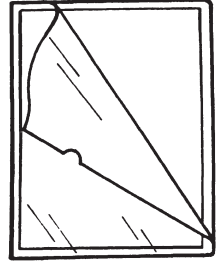

- À l'épreuve des transferts d'encre.
- Sûr pour l'archivage.
- Sans acide.
- Matériau non collant, à l'épreuve du transfert d'encre.
- Accepte jusqu'à 50 feuilles de papier.

No. Prod.	Description	Com. Min	Qté boîte	Qté Ctn	Qté Palette	Pds Ctn
Format de feuilles 11 po x 8 1/2 po; 10 par paquet						
78910 22151	Transparent	10	10	100	2400	40.0
78910 22153	Bleu	10	10	100	2400	40.0
78910 22155	Jaune	10	10	100	2400	40.0
Format de feuilles 11 po x 8 1/2 po; paquet en vrac						
78910 22150	Transparent	100	100	1000	24000	10.0
Format de feuilles 14 po x 8 1/2 po; 10 par paquet						
78910 11271	Transparent	10	10	100	2400	45.0

Pochette protectrice teintée

Ajoute de la couleur et du style à vos protégé-feuilles tout en gardant vos documents en sécurité.

- Fait à partir de polypropylène non collant et durable.
- À l'épreuve des transferts d'encre.
- Offert en quatre couleurs : bleu, vert, jaune et rouge.



No. Prod.	Description	Com. Min	Qté boîte	Qté Ctn	Qté Palette	Pds Ctn
Format de feuilles 11 po x 8 1/2 po						
78910 21417	Pochette teintée	12		12	3360	3.7

Pochettes à reliures CD & Zip^{MC}

- Deux pochettes à rabat par feuille.
- Les pochettes acceptent les CD-ROM.
- À l'épreuve des transferts d'encre.
- Sans acide et sans danger pour les archives.



No. Prod.	Description	Com. Min	Qté boîte	Qté Ctn	Qté Palette	Pds Ctn
78910 10166	Pochettes de reliure pour CD et Zip	10	10	50	2700	22.5

Trombones / Pincettes

ACCO.
CLIPS TO GO!™



Pincettes To Go!™ ACCO®

Assortiment de pincettes repliables et de trombones – offert dans un contenant en plastique à deux compartiments en plastique durable qui peut être réutilisé pour mettre d'autres babioles et gadgets.



No. Prod.	Description	Com. Min	Qté boîte	Qté Ctn	Qté Palette	Pds Ctn
Un paquet = 100 trombones, 15 pincettes repliables 3/4 po						
50505 76041	Pincettes repliables et trombones or	Discontinué	6	6	96	3072 29.3
50505 76042	Assortiment – Vert, rose, or, bleu	Discontinué	6	6	96	3072 29.3
50505 76043	Trombones et pincettes repliables argentés	Discontinué	6	6	96	3072 22.7

Pincettes coulissantes

- Assortiment de trois couleurs : bourgogne, bleu-vert et transparent.
- Forme profilée, confortable et facile d'emploi.
- Le modèle unique fixe fermement les documents (2 à 25 feuilles).
- L'assortiment de couleurs contemporaines donne du chic.
- Les couleurs permettent de retrouver facilement les documents.
- Le contenant réutilisable, transparent à fière allure sur votre bureau.



No. Prod.	Description	Com. Min	Qté boîte	Qté Ctn	Qté Palette	Pds Ctn
Un paquet = 30 pincettes coulissantes						
50505 72570	Pincettes coulissantes		12	12	12	3456 1.1

Trombones recyclés

Trombones recyclés à 100 %.

- Contient 50 % de déchets postconsommation.
- Deux grandeurs: #1 et #4 (géant).
- En respect avec l'environnement.



No. Prod.	Description	Com. Min	Qté boîte	Qté Ctn	Qté Palette	Pds Ctn
Une Boîte = 100 Trombones						
50505 72365	#1, Format 1 3/32 po		120	10	120	10080 0.1
50505 72525	#4 (géant), format 1 7/8 po		50	10	50	4950 0.3

Trombones / Pincettes

Marque de première qualité ACCO®

Fil elliptique épais pour une meilleure prise et placage en zinc galvanisé pour résister à la corrosion.

- Fini brillant lisse.
- Deux grandeurs: #1 et #4 (géant).

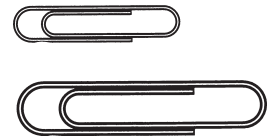

No. Prod.	Description	Com. Min	Qté boîte	Qté Ctn	Qté Palette	Pds Ctn
Une Boîte = 100 Trombones						
50505 72360	#1, lisse, format 1 3/32 po		120	10	120	13440 12.0
50505 72500	#4 (géant), lisse, format 1 7/8 po		50	10	50	5400 15.5

ACCO® World Brand™

Fini en zinc galvanisé pour résister à la corrosion.

- Fini brillant, #1 uni / ondulé.
- Fini brillant, #3 uni.
- Fini brillant, #4 (géant), uni / ondulé.

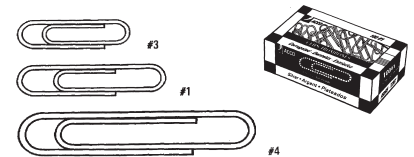

No. Prod.	Description	Com. Min	Qté boîte	Qté Ctn	Qté Palette	Pds Ctn
Une Boîte = 100 Trombones						
50505 72380	#1, uni, format 1 3/32 po		120	10	120	13440 12.6
50505 72385	#1, ondulé, format 1 3/32 po		120	10	120	13440 12.6
50505 72320	#3, uni, format 15/16 po		120	10	120	10080 10.8
50505 72580	#4, uni, format 1 7/8 po		50	10	50	5400 12.9
50505 72585	#4, ondulé, format 1 7/8 po		50	10	50	5400 13.0

Attaches croisées Ideal (en forme de papillon)

- Ce modèle unique plus grand en acier plus épais peut contenir plus qu'une simple attache.
- La forme de papillon spéciale protège le papier contre l'usure.

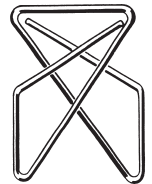

No. Prod.	Description	Com. Min	Qté boîte	Qté Ctn	Qté Palette	Pds Ctn
Une Boîte = 12 Attaches-Croisées						
50505 72610	#1 Ideal – géante, format 1 3/4 po x 2 3/8 po		120	12	120	5400 25.8
Une Boîte = 50 Attaches-Croisées						
50505 72620	#2 Ideal – petite, format 1 1/8 po x 1 5/8 po		10	10	100	3200 38.1

Trombones de couleur

- Le revêtement lisse en vinyle permet de mettre et d'ôter facilement les attaches.
- Trombones multicolores recouverts de vinyle parfaits pour les codes de couleur.



No. Prod.	Description	Com. Min	Qté boîte	Qté Ctn	Qté Palette	Pds Ctn
Une Boîte = 100 Trombones						
50505 72522	Format 1 1/8 po		10	10	400	8000 44.0
50505 72523	Format 2 po		10	10	100	4000 25.0
Une Boîte = 500 Trombones						
50505 72524	Format 1 1/8 po		48	48	48	2160 28.8

Trombones / Pinces

Distributeur de trombones

Distributeur en plastique transparent avec dessus magnétique amovible. Distribue aisément les trombones (trombones non compris).

- Emballage individuel.
- 12 par boîte-présentoir.



No. Prod.	Description	Com. Min	Qté boîte	Qté Ctn	Qté Palette	Pds Ctn
50505 72351	Distributeur de Trombones	12	12	144	6912	15.3

Pinces relieuses arc-en-ciel

Le modèle arc-en-ciel profilé unique assure une prise solide. L'acier trempé de qualité supérieure ne s'affaiblira pas avec le temps.

- 30 pinces de formats variés, 25 moyennes de 1 1/4 po et 5 grandes de 2 po.
- Chics couleurs métallisées variées.
- Avec contenant en plastique réutilisable pour les ranger sur le bureau ou dans un tiroir.
- Relie de 2 à 205 feuilles.



No. Prod.	Description	Com. Min	Qté boîte	Qté Ctn	Qté Palette	Pds Ctn
50505 77555	Pinces relieuses arc-en-ciel	12	12	48	1440	36.0

Pinces repliables colorées de différents formats

Robustes pinces métalliques avec branches pliantes pour bien relier d'épaisses piles de papier.

- Présentées dans un contenant réutilisable, idéal pour le rangement!
- Couleurs vives variées : jaune, bleu, vert, rouge.
- Formats divers : 6 moyen 1 1/4 po, 12 petit 3/4 po, 12 mini 1/2 po.



No. Prod.	Description	Com. Min	Qté boîte	Qté Ctn	Qté Palette	Pds Ctn
50505 71130	Pinces repliables colorées/assortiment de formats	48	48	48	3840	14.3

Pinces repliables noires pour reliure

Robustes pinces métalliques avec branches pliantes pour bien relier d'épaisses piles de papier.

- Formats assortis.
- Le modèle en acier trempé procure une prise plus solide.

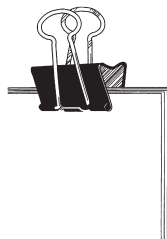

No. Prod.	Description	Capacité	Com. Min	Qté boîte	Qté Ctn	Qté Palette	Pds Ctn
Une boîte = 12 pinces							
50505 72010	Noir, format 1/2 po (mini)	1/4 po	120	12	120	23040	4.9
50505 72020	Noir, format 3/4 po (petit)	15/16 po	240	12	240	14400	21.6
50505 72022	Noir, format 1 po (petit)	3/8 po	144	12	144	7488	22.3
50505 72050	Noir, format 1 1/4 po (moyen)	5/8 po	120	12	120	3600	12.0
50505 72024	Noir, format 1 3/8 po (moyen)	5/8 po	72	1	72	2304	14.4
50505 72100	Noir, format 2 po (large)	1 1/16 po	48	1	48	1008	14.4

Trombones / Pinces

Pinces «Bulldog»

Pince type à ressort avec trou pour suspension.

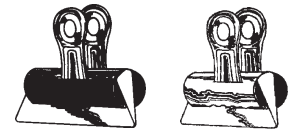

No. Prod.	Description	Com. Min	Qté boîte	Qté Ctn	Qté Palette	Pds Ctn
Une boîte = 2 pinces						
50505 71651	Noir, format 1 5/8 po	12	12	144	3456	28.8
50505 71653	Noir, format 2 3/4 po	1	1	36	756	37.8

Pinces Magnétiques

Pince métallique à ressort rivetée sur aimant. La pince pivote sur la tête aimantée.

- Deux formats.
- Permet de voir facilement les documents.

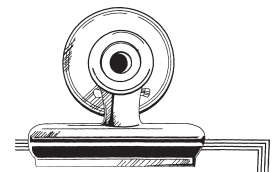

No. Prod.	Description	Com. Min	Qté boîte	Qté Ctn	Qté Palette	Pds Ctn
Une boîte = 24 pinces						
50505 71612	Argent, format 1 1/2 po	1	1	60	720	60.0
50505 71613	Argent, format 2 po	1	1	30	720	37.5

Pinces de présentation

- Le fini argent poli donne du chic à vos documents.
- Le contenant réutilisable transparent a fière allure sur votre bureau.
- Le modèle en acier robuste procure une fixation ferme et durable.
- Le procédé de revêtement à plusieurs étapes crée un fini robuste et brillant.
- Formats variés (12 mini, 12 petites, 6 moyennes).
- Attachent une grande variété de documents (2 à 110 feuilles).



No. Prod.	Description	Com. Min	Qté boîte	Qté Ctn	Qté Palette	Pds Ctn
Une Paquet = 30 pinces						
50505 71138	assortiment - pinces de présentation	12	12	12	1872	2.4

Punaises

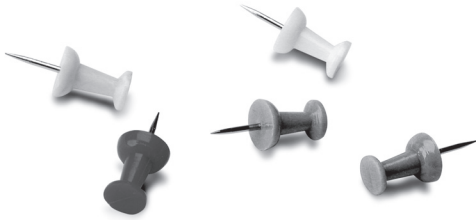

Punaises

Tête en plastique avec tige d'acier.

- Claires ou de couleurs assorties.
- Boîte en plastique transparent.
- Convient à la plupart des murs de poste de travail modulaire ou de tableaux d'affichage.

No. Prod.	Description	Com. Min	Qté boîte	Qté Ctn	Qté Palette	Pds Ctn
Une Boîte = 100 Punaises						
50505 71605	Couleurs assorties	10	10	100	4000	19.8
50505 71606	Transparent Discontinué	10	10	100	3600	19.8

Anneaux

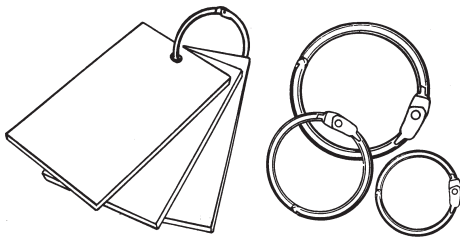

Anneaux pour feuilles mobiles

Anneaux verrouillables multiusages, idéals pour les clés, coupons d'échantillons, fiches, etc.

- S'ouvre et se referme facilement.
- Revêtement à couches multiples de nickel pour plus de robustesse.
- Verrouillables pour plus de sécurité.

No. Prod.	Description	Com. Min	Qté boîte	Qté Ctn	Qté Palette	Pds Ctn
Une Boîte = 100 Anneaux						
50505 72202	Format 1 po	1	1	30	1800	25.5
Une Boîte = 50 Anneaux						
50505 72205	Format 2 po	1	1	30	1350	36.0

Doigts en caoutchouc

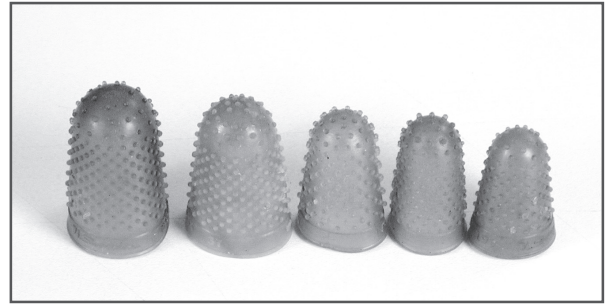

Doigts en caoutchouc

Fait à partir de latex naturel avec petits boutons en surface pour assurer une bonne prise.

- Épaisseur supplémentaire sur le bout pour plus de durabilité.
- Offerts en cinq formats.
- De qualité supérieure pour plus de durabilité.
- De couleur ambrée.

No. Prod.	Description	Diamètre Bas	Com. Min	Qté boîte	Qté Ctn	Qté Palette	Pds Ctn
Une Boîte = 12 doigts en caoutchouc							
74711 54031	Petit - format 11 po	9/16 po	12	12	12	3840	2.4
74711 54035	Moyen - format 11 1/2 po	5/8 po	12	12	12	3840	2.4
74711 54032	Moyen/grand - format 12 po	11/16 po	12	12	12	6048	2.4
74711 54033	Grand - format 13 po	3/4 po	12	12	12	3840	1.5
74711 54014	Extra grand - format 14 po	7/8 po	12	12	12	3840	3.0

Élastiques



Boule d'élastiques ACCO®

Une façon amusante de ranger les élastiques.

- Il y a environ 275 élastiques dans une boule d'élastiques.
- Emballage au détail à accrocher.
- La boule rebondit vraiment!
- Format des bandes: 3/4 po L x 1/8 po larg.

No. Prod.	Description	Com. Min	Qté boîte	Qté Ctn	Qté Palette	Pds Ctn
50505 72155	Boule d'élastiques	12	12	12	1872	4.2

Attaches

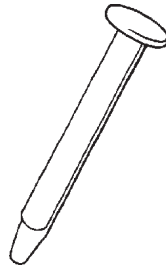

Attaches parisiennes plaquées laiton

- Alternative économique au laiton massif.
- Finition plaquée laiton antirouille.
- La tige possède des bords lisses.

No. Prod.	Description	Diamètre Principal	Com. Min	Qté boîte	Qté Ctn	Qté Palette	Pds Ctn
Une Boîte = 100 Attaches							
50505 71709	Tige de 1/2"		10	100	250	13500	0.9
50505 71703	Tige de 3/4"		10	100	250	13500	1.1
50505 71710	Tige de 1"		10	100	250	8750	1.2
50505 71711	Tige de 1 1/4"		10	100	100	6000	2.1
50505 71712	Tige de 1 1/2"		10	100	100	6000	2.2
50505 71713	Tige de 2"		10	100	100	4500	2.9
50505 71714	Tige de 3"		10	100	50	2400	6.8

Attaches en laiton

Capuchon et broches en laiton massif.

- Robuste matériau.
- Tiges à bords lisses.
- Le fini en laiton protège contre la corrosion.

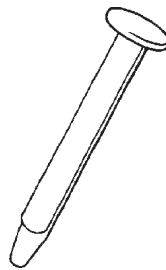

No. Prod.	Description	Diamètre Principal	Com. Min	Qté boîte	Qté Ctn	Qté Palette	Pds Ctn
Une Boîte = 100 Attaches							
50505 71504	Tige de 1 po	3/8 po	10	10	10	4050	1.7
50505 71506	Tige de 1 1/2 po	15/32 po	10	10	10	4140	2.0
50505 71507	Tige 2 po	15/32 po	10	10	10	4140	2.0

Attaches

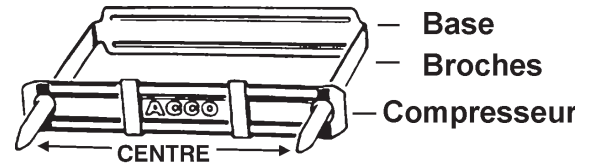

Attaches papier à broches de qualité supérieure

L'«authentique» attache métallique en deux pièces comprime et relie fermement les feuilles à deux trous de divers formats ou épaisseurs.

- Deux pièces: base avec broches intégrées et compresseur.
- Les broches d'une largeur de 3/16 po conviennent pour des trous de 1/4 po ou plus.
- Capacité des broches de 80 feuilles par pouce (bond 20 lb).
- Les formats populaires conviennent pour toutes les couvertures de rapport en deux pièces ACCO.
- Acier trempé étamé avec bords lisses.
- Compresseur 70014 pour utiliser avec les bases 70013 et 70023.

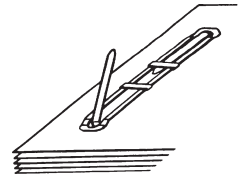

No. Prod.	Description	Com. Min	Qté boîte	Qté Ctn	Qté Palette	Pds Ctn	
Une Boîte = 50 Attaches							
50505 70012	Style 12F – 2 3/4 Ct., 1 Broches Cap.	15	15	15	3255	3.8	
50505 70022	Style 22F – 2 3/4 Ct., 2 Broches Cap.	15	10	15	3255	7.7	
50505 70324	Style 324F – 2 3/4 Ct., 3 1/2 Broches Cap.	1	1	40	1920	18.0	
Une Boîte = 100 Bases							
50505 70013	Style 12B – 2 3/4 Ct., 1 Broches Cap.	15	10	15	3255	3.8	
50505 70023	Style 22B – 2 3/4 Ct., 2 Broches Cap.	15	10	15	3255	4.5	
Une Boîte = 100 Compresseurs							
50505 70014	Style 123C – 2 3/4 Ct., 1 Broches Cap.	15	10	15	3255	2.3	
Une Boîte = 50 Attaches							
50505 70424	Style 424F – 4 1/4 Ct., 3 1/2 Broches Cap.	1	1	40	1760	36.0	
50505 70723	Style 723F – 8 1/2 Ct., 3 Broches Cap.	1	1	20	1600	23.0	
50505 12995	Style 723F – 8 1/2 Ct., 3 1/2	Discontinué	20	20	20	1260	25.0

Attaches auto-adhésives de qualité supérieure

Relient instantanément les feuilles à deux trous, adhèrent dans toute position sur une chemise de classement ou une reliure.

- L'adhésif permanent maintient les attaches bien en place.
- Peuvent être utilisées avec les compresseurs (70014) pour une retenue sécuritaire.
- Acier émaillé brun résistant.
- Bordures lisses et sécuritaires.

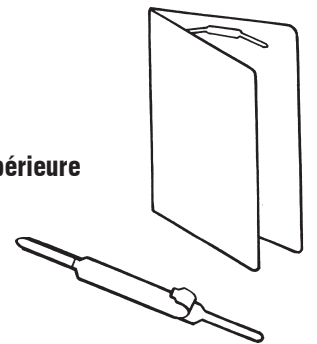

No. Prod.	Description	Capacité	Com. Min	Qté boîte	Qté Ctn	Qté Palette	Pds Ctn
Une Boîte = 100 Attaches							
50505 70021	Format 2 3/4 po	2 po	5	15	15	2550	7.5

Reliures de données

Reliures de données en Presstex® – P4P/54000

Reliure de données suspendue en deux pièces avec couvertures en carton comprimé résistant à l'humidité.

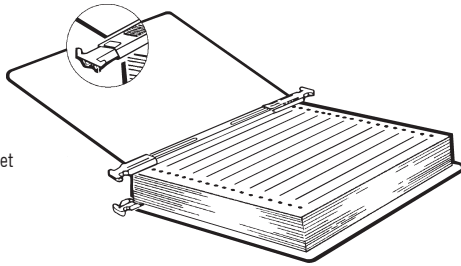

- Finition en relief de grains – résistant à l'usure, aux taches et à l'humidité.
- Crochets rétractables pour le classement suspendu.
- Tiges de 8 po (capacité de 6 po).
- Dispositif de reliure métallique à perforations multiples.
- Insertion des feuilles par le haut ou le bas.
- Pour papier séparé ou continu.
- Emballage individuel.



No. Prod.	Description	Com. Min	Qté boîte	Qté Ctn	Qté Palette	Pds Ctn
50505 54052	Bleu, 8 1/2 po x 11 po Feuille, 8 po Ctr**	25	25	2600	1.3	
50505 54112	Bleu, 9 1/2 po x 11 po Feuille, 9 po Ctr**	25	25	2200	3.8	
50505 54122	Bleu, 11 po x 8 1/2 po Feuille, 10 1/2 po Ctr**	25	25	2400	10.4	
50505 54042	Bleu, 14 7/8 po x 8 1/2 po Feuille, 14 3/8 po Ctr**	25	25	1600	7.5	
50505 54072	Bleu, 14 7/8 po x 11 po Feuille, 14 3/8 po Ctr**	25	25	1200	6.3	

** 70% Recyclé, 50% de rebuts postconsommation

Reliures de données

Reliures de données ACCOHide® 67P

Reliure de données suspendue en deux pièces, avec couvertures en poly imperméables et durables.

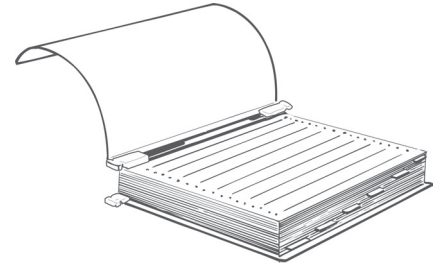

- Finition en relief de grains – ne se déchire et ne se fissure pas, la couverture se replie pour faciliter la manipulation.
- Crochets rétractables pour le classement suspendu.
- Tiges de 8 po (capacité de 6 po).
- Dispositif de reliure métallique à perforations multiples.
- Insertion des feuilles par le haut ou le bas.
- Pour papier séparé ou continu.
- Emballage individuel.
- 25% de rebuts postconsommation.



No. Prod.	Description	Com. Min	Qté boîte	Qté Ctn	Qté Palette	Pds Ctn
Papier Séparé						
50505 56163	Bleu, 11 po x 9 1/2 po Feuille, 10 1/2 po Ctr	25	25	2400	6.3	
Papier Continu						
50505 56003	Bleu, 9 1/2 po x 11 po Feuille, 9 po Ctr	25	25	2200	2.5	
50505 56253	Bleu, 11 po x 8 1/2 po Feuille, 10 1/2 po Ctr	25	25	2400	12.0	
50505 56103	Bleu, 14 7/8 po x 8 1/2 po Feuille, 14 3/8 po Ctr	25	25	1600	5.0	
50505 56113	Bleu, 14 7/8 po x 11 po Feuille, 14 3/8 po Ctr	25	25	1200	6.5	

Reliures de données

Usages

Pour relier et ranger les formules continues et les formules séparées.

Caractéristiques et avantages

Les tiges ajustables minimisent l'espace de rangement. Le chargement par le bas et le haut est offert dans plusieurs modèles. Les crochets rétractables facilitent le classement dans les systèmes de rangement.

Format de la couverture

Pour les couvertures surdimensionnées, ajoutez 3/8 po à la première mesure et 7/8 po à la seconde mesure. La bordure reliée est inscrite en premier.

Lexique

Séparé : Pages détachées.

Continu : Pages attachées une à la suite de l'autre et pliées en accordéon.



Quartet®

Choisissez le tableau d'affichage qui satisfait vos besoins de communication

Utilisation fréquente

Tableaux d'affichage en tissu magnétique Prestige Plus®

Résiste sans effort, à l'utilisation abusive dans les endroits publics

- Tissu tissé serré qui élimine les trous laissés par les punaises
- Tissu élastique d'apparence neuve, et ce, pour plusieurs années
- Ne se décolore pas ou ne s'effrite pas comme un tableau régulier en liège
- Il permet d'afficher des messages à l'aide d'aimants ou de punaises

Idéal pour les salles de conférence, les endroits publics achalandés et les bureaux de direction

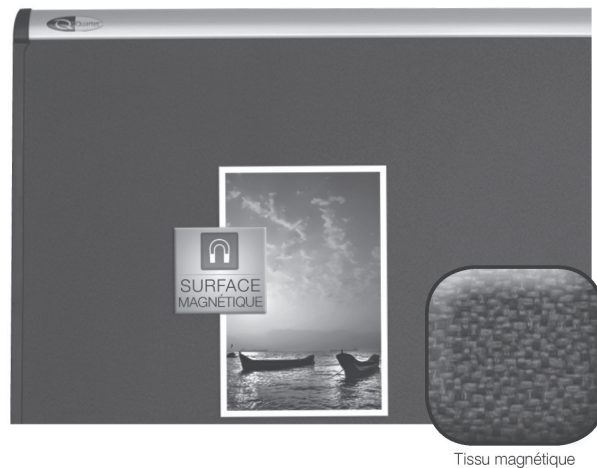

Utilisation modérée

Tableaux d'affichage en tissu/mousse

Durabilité supérieure à un prix avantageux

- Élimine les trous laissés par les punaises
- Surface élastique d'apparence neuve, et ce, pour plusieurs années
- Ne se décolore pas ou ne s'effrite pas comme un tableau régulier en liège

Idéal pour les salles de conférence, les endroits publics achalandés et les bureaux de direction



Utilisation légère



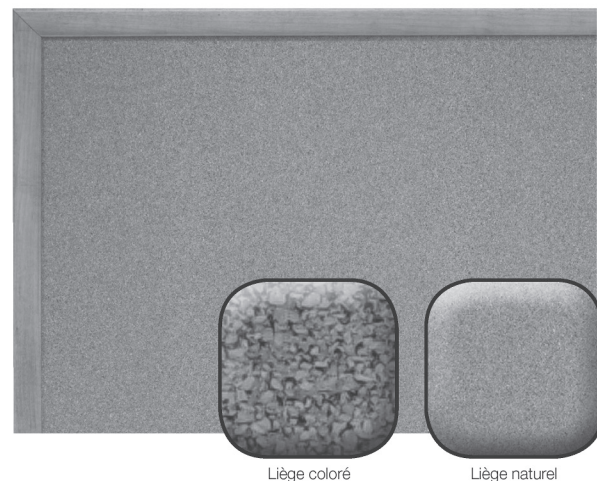

Tableaux d'affichage en liège

Surface fiable offerte dans une variété de textures, de couleurs et d'élasticité

- Idéal pour les utilisations personnelles ou les endroits publics peu fréquentés



Tableaux d'affichage Quartet®

Caractéristiques et avantages	Utilisation fréquente	Utilisation modérée		Faible utilisation	
	Tissu magnétique Prestige Plus®	Mousse en relief Prestige®	Tissu standard	Liège coloré Prestige®	Liège standard
Accepte les aimants	•				
Accepte les punaises	•	•	•	•	•
Élastique éliminant les trous des punaises	•	•	•	•	•
Ne s'effrite pas	•	•	•		
Ne se décolore pas	•	•	•		
Surfaces design assorties aux matériaux	•	•	•	•	
Panneau arrière à haute densité offrant une puissance exceptionnelle de retenue des punaises	•	•	•	•	•
Système d'installation facile breveté	•	•		•	
Assortiment de grandeur pour n'importe quel endroit	•	•	•	•	•
Sélectionnez le bon tableau pour le bon endroit					
Salles de conférence/salles du conseil d'administration	•	•			
Bureaux de direction	•	•			
Salles de formation	•	•	•	•	
Espaces de travail personnel/bureaux		•	•	•	
Réception		•	•	•	
Salles communes			•		•
Salles de repos/Atelier de production			•		•
Accessoires inclus					
Pinces «Quick Clips» pour retenir les notes	•	•		•	
Quincaillerie d'installation (crochets, vis et chevilles murales)	•	•	•	•	•
Aimants	•				
Finition des encadrements					
Les encadrements contemporains et traditionnels sont conçus pour s'agencer à n'importe quel environnement.					
					
	Aluminium	Titane Aluminium	Cerisier clair Graphite	Graphite Sans encadrement	Chêne Aluminium

Système d'installation



Facile Easy Mount™
Système «Easy Mount» breveté fixe les tableaux aux murs à différents endroits pour plus de sécurité.



Installation «Au travers»
Le système simple « Au travers » fixe le tableau au mur à travers les quatre coins.

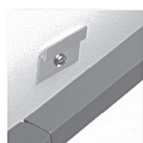

Installation avec crochet en Z
Le système de crochet universel en Z fixe le tableau au mur avec flexibilité.



SureLox®
Le système unique « SureLox » fixe le tableau au mur aux deux coins et le sécurise en place.

*Voir les tableaux individuellement pour connaître leur type d'installation.
*Le système d'installation peut changer selon les dimensions du tableau.

Tableaux d'affichage



Encadrement acajou



Encadrement graphite



Magnétique



Tableaux d'affichage en liège magnétique Prestige 2®

- Les tableaux en liège magnétique offrent les avantages du tableau de liège combiné aux commodités du tableau d'affichage magnétique
- Le liège durable à gros grains garde tout ce qui est affiché bien en place
- L'encadrement de haute technologie en aluminium entourant la surface de liège magnétique offre une force et un style exceptionnel
- L'encadrement du tableau Prestige 2 est compatible avec les accessoires Prestige 2 Connects^{MC} Quartet. Les accessoires se fixent directement sur l'encadrement de sorte que les accessoires sont toujours à la portée de la main
- Permet d'afficher sur une surface en liège magnétique à l'aide de punaises ou d'aimants. Le liège à gros grains magnétique possède un dos en acier durable et élimine les trous laissés par les punaises.
- Système d'installation simplifiant l'installation.

No. Prod.	Description	Com. Min	Qté boîte	Qté Ctn	Qté Palette	Pds Ctn
Encadrement aluminium						
34138 20097	3 pi x 2 pi	1	1	62	6.6	
34138 20098	4 pi x 3 pi	1	1	31	11.6	
34138 20099	6 pi x 4 pi	1	1	15	30.4	
34138 20102	8 pi x 4 pi	1	1	15	39.9	
Encadrement acajou						
34138 20015	3 pi x 2 pi	1	1	62	6.6	Discontinué
34138 20016	4 pi x 3 pi	1	1	31	11.6	Discontinué
34138 20017	6 pi x 4 pi	1	1	15	30.4	Discontinué
34138 20018	8 pi x 4 pi	1	1	15	39.9	Discontinué
Encadrement graphite						
34138 20019	3 pi x 2 pi	1	1	62	6.6	
34138 20029	4 pi x 3 pi	1	1	31	11.6	
34138 20095	6 pi x 4 pi	1	1	15	30.4	
34138 20096	8 pi x 4 pi	1	1	15	39.9	

* Indique un emballage au détail

Tableaux d'affichage

Tableaux d'affichage Prestige Plus® / Prestige®

- Idéal pour les bureaux de l'exécutif et les salles de conférences.
- Pour une excellente performance et un style moderne.
- Encadrement aux larges courbes offrant plus d'impact.
- Surface en tissu de qualité et moderne pour tous les environnements de travail.



Magnétique

Tableaux d'affichage en tissu magnétique Prestige Plus®

Cadre en aluminium

- Tableau d'affichage magnétique en tissu dense ultra résistant monté sur un panneau aggloméré de haute densité qui retient en toute sécurité les documents à l'aide de punaises ou d'aimants.
- Offre, pour les bureaux à forte utilisation et dans les salles de conférence, une performance supérieure lorsque la communication et la collaboration sont nécessaires.
- Surface élastique qui élimine les trous laissés par les punaises et qui ne se décolore ou s'effrite pas comme les tableaux de liège régulier, même après des années d'utilisation.
- Panneau arrière de haute densité pour une retenue maximale des punaises, assurant ainsi un affichage sécuritaire des documents.
- Apposez des photos ou d'importants documents sans trous en utilisant les pinces Quick Clip Quartet® et des aimants.
- Les système d'installation breveté Easy Mount^{MC} sécurise le tableau au mur à plusieurs endroits, garantissant une installation aisée et précise.
- Encadrement élégant en aluminium poli qui s'agence à une grande variété d'intérieurs.
- Garantie quinze (15) ans.

No. Prod.	Description	Largeur D'Armature	Com. Min	Qté boîte	Qté Ctn	Qté Palette	Pds Ctn
Encadrement en aluminium et tableau d'affichage magnétique en tissu gris							
34138 03844	6 pi x 4 pi	1 3/4 po	1	1	15	38.5	
34138 03843	4 pi x 3 pi	1 3/4 po	1	1	24	16.4	
34138 03842	3 pi x 2 pi	1 3/4 po	1	1	24	11.3	

Tableaux d'affichage

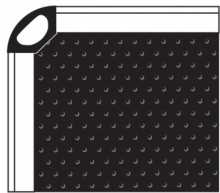

Euro™ Aluminium/titane

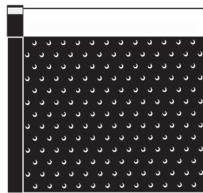

Aluminium

Tableaux d'affichage

Tableaux d'affichage Prestige® en mousse noire à reliefs

Euro^{MC} Aluminium/titane ou cadre en V au fini aluminium

- Tableau d'affichage en mousse noire à reliefs ultra résistant monté sur un panneau aggloméré de haute densité qui retient en toute sécurité les documents à l'aide de punaises.
- Offre, pour les environnements de bureau à utilisation fréquente, une performance supérieure lorsque la communication et la collaboration sont nécessaires.
- Surface élastique qui élimine les trous laissés par les punaises et qui ne se décolore ou s'effrite pas comme les tableaux de liège régulier, même après des années d'utilisation.
- Panneau arrière de haute densité pour une retenue maximale des punaises, assurant ainsi un affichage sécuritaire des documents.
- Apposez des photos ou d'importants documents sans trous en utilisant les pinces Quick Clip Quartet® et des aimants.
- L'encadrement Euro^{MC} en aluminium et titane ou Euro^{MC} en aluminium, procure un style élégant et un maximum de durabilité.
- Le système d'installation breveté Easy Mount^{MC} sécurise le tableau au mur à plusieurs endroits, garantissant une installation aisée et précise. L'encadrement Euro^{MC} utilise un système à crochets en Z.
- Garantie quinze (15) ans.

No. Prod.	Description	Largeur D'Armature	Com. Min	Qté boîte	Qté Ctn	Qté Palette	Pds Ctn
Tableaux d'affichage en mousse noire en reliefs et encadrement Euro™ en aluminium et titane							
34138 36720	6 pi x 4 pi	1 po	1	1	15	15	29.2
34138 36420	4 pi x 3 pi	1 po	1	1	22	22	14.2
34138 36320	3 pi x 2 pi	1 po	1	1	66	66	7.5
Tableaux d'affichage en mousse noire à reliefs et encadrement en aluminium							
34138 23471	6 pi x 4 pi	1 1/4 po	1	1	15	15	29.3
34138 23441	4 pi x 3 pi	1 1/4 po	1	1	22	22	13.8
34138 23431	3 pi x 2 pi	1 1/4 po	1	1	66	66	7.7

Ce produit est offert en emballage commercial.

* Indique un emballage au détail

Tableaux d'affichage

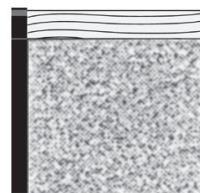
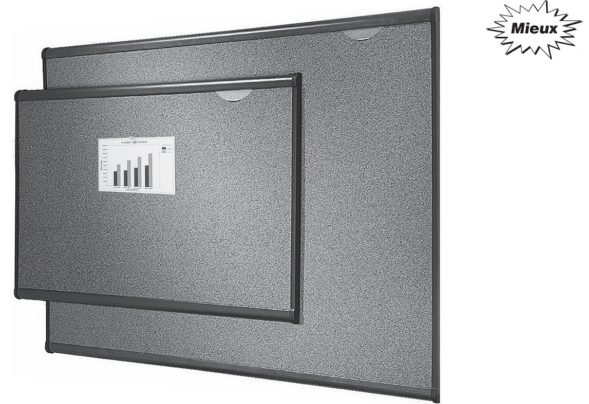

Encadrement cerisier pâle

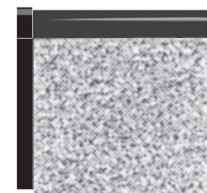

Encadrement graphite

Tableaux d'affichage Prestige® en liège de couleur

Encadrement cerisier pâle ou graphite

- Tableau d'affichage en liège de couleur cerisier pâle hautement résistant monté sur un panneau aggloméré de haute densité qui retient en toute sécurité les documents à l'aide de punaises.
- Offre, pour les environnements de travail à utilisation fréquente, bureaux personnels et dans les salles de conférence, une performance supérieure lorsque la communication et la collaboration sont nécessaires.
- Surface élastique qui élimine les trous laissés par les punaises.
- Panneau arrière de haute densité pour une retenue maximale des punaises, assurant ainsi un affichage sécuritaire des documents.
- Apposez des photos ou d'importants documents sans trous en utilisant les pinces Quick Clip Quartet® et des aimants.
- Les systèmes d'installation breveté Easy Mount^{MC} sécurise le tableau au mur à plusieurs endroits, garantissant une installation aisée et précise.
- L'encadrement moderne gris foncé et cerisier pâle se mélange parfaitement aux décors contemporains.
- Offert aussi fini graphite.
- Garantie dix (10) ans.

No. Prod.	Description	Largeur D'Armature	Com. Min	Qté boîte	Qté Ctn	Qté Palette	Pds Ctn
Encadrement en cerisier pâle avec tableau d'affichage en liège de couleur							
34138 22473	6 pi x 4 pi	1 3/4 po	1	1	15	15	30.4
34138 22443	4 pi x 3 pi	1 1/4 po	1	1	22	22	12.7
34138 22433	3 pi x 2 pi	1 1/2 po	1	1	66	66	7.5
Encadrement en graphite avec tableau d'affichage en liège de couleur							
34138 22477	6 pi x 4 pi	1 3/4 po	1	1	15	15	29.8
34138 22447	4 pi x 3 pi	1 1/4 po	1	1	22	22	13.0
34138 22437	3 pi x 2 pi	1 1/4 po	1	1	66	66	7.5

Ce produit est offert en emballage commercial.

Les tableaux d'affichage sont d'excellents outils d'organisation. Ils sont faciles à utiliser, étalent les articles les plus souvent utilisés et affichent les rappels importants.

Tableaux d'affichage en tissu

Tableaux d'affichage en liège



Tableaux d'affichage en tissu
Oval Office^{MC}

- Tableau d'affichage en tissu élastique de couleur sans encadrement pour plus d'espace d'affichage.
- Panneau arrière résistant à la moisissure et au gondolement.
- Panneau de haute densité pour retenir les punaises.
- Système d'installation facile à utiliser inclus.
- Garantie quinze (15) ans.



No. Prod.	Description	Largeur D'Armature	Com. Min	Qté boîte	Qté Ctn	Qté Palette	Pds Ctn
34138 76843	4 pi x 3 pi	N/D	1	1	31	10.9	
34138 76833	3 pi x 2 pi	N/D	1	1	38	7.1	

Ce produit est offert en emballage commercial.



Tableaux d'affichage en tissu
Contour[®]

- Surface d'affichage en tissu de couleur avec large encadrement de plastique.
- Encadrement en plastique contemporain et surface d'affichage en tissu coordonnée.
- Système d'installation facile à utiliser inclus.
- Le tableau peut être suspendu dans tous les sens.
- Garantie quinze (15) ans.



No. Prod.	Description	Largeur D'Armature	Com. Min	Qté boîte	Qté Ctn	Qté Palette	Pds Ctn
34138 76943	4 pi x 3 pi	1 1/8 po	1	1	35	10.3	
34138 76933	3 pi x 2 pi	1 1/8 po	1	1	66	5.9	

Ce produit est offert en emballage commercial.



Tableaux d'affichage granite
Contour[®]

- Surface d'affichage de couleur granite avec encadrement en plastique texturé Contour.
- Le liège de couleur granite se marie à tous les intérieurs modernes.
- Liège élastique durable.
- Encadrement en plastique texturé aux coins arrondis.
- Système d'installation facile à utiliser inclus.
- Garantie quinze (15) ans.



No. Prod.	Description	Largeur D'Armature	Com. Min	Qté boîte	Qté Ctn	Qté Palette	Pds Ctn
Encadrement en tissu noir avec surface d'imitation granite							
34138 99370	3 pi x 2 pi	1 1/8 po	1	1	66	5.9	
34138 99365	18 po x 24 po	1 1/8 po	1	1	60	3.5	

Ce produit est offert en emballage commercial.



Surface en liège naturel élastique et durable.



Tableaux d'affichage en liège dans un encadrement en chêne

- Surface en liège naturel élastique.
- Encadrement en chêne clair.
- Système d'installation robuste à crochets en Z inclus
- Garantie dix (10) ans.

No. Prod.	Description	Largeur D'Armature	Com. Min	Qté boîte	Qté Ctn	Qté Palette	Pds Ctn
34138 30800	8 pi x 4 pi	1 3/4 po	1	1	27	40.4	
34138 30700	6 pi x 4 pi	1 3/4 po	1	1	27	28.5	
34138 30500	5 pi x 3 pi	1 3/4 po	1	1	23	18.9	
34138 30400	4 pi x 3 pi	1 1/8 po	1	1	38	12.0	
34138 30300	3 pi x 2 pi	1 1/8 po	1	1	76	6.8	
34138 30100	2 pi x 1 1/2 pi	1 1/8 po	1	1	70	3.9	

Ce produit est offert en emballage commercial.



Tableaux d'affichage en liège dans un encadrement en aluminium

- Surface en liège naturel élastique
- Encadrement robuste en aluminium anodisé au fini satiné.
- Système d'installation robuste à crochets en Z inclus
- Garantie dix (10) ans.

No. Prod.	Description	Largeur D'Armature	Com. Min	Qté boîte	Qté Ctn	Qté Palette	Pds Ctn
34138 02308	8 pi x 4 pi	1 1/8 po	1	1	23	35.3	
34138 02307	6 pi x 4 pi	1 1/8 po	1	1	25	26.0	
34138 02305	5 pi x 3 pi	1 1/8 po	1	1	23	15.7	
34138 02304	4 pi x 3 pi	1 1/8 po	1	1	38	10.9	
34138 02303	3 pi x 2 pi	1 1/8 po	1	1	76	5.7	
34138 02301	2 pi x 1 1/2 pi	1 1/8 po	1	1	69	3.0	

Ce produit est offert en emballage commercial.

* Indique un emballage au détail

Tableaux d'affichage en liège

Tableaux d'affichage économiques

Encadrement en chêne

No. Prod.	Description	Com. Min	Qté boîte	Qté Ctn	Qté Palette	Pds Ctn
Non vernis						
34138 78504	8 pi x 4 pi	1	1	47	31.0	
34138 78503	6 pi x 4 pi	1	1	47	24.0	
34138 78502*	4 pi x 3 pi	6	6	48	51.2	
Vernis						
34138 35923*	3 pi x 2 pi	6	6	108	27.6	
34138 35912*	2 pi x 1 1/2 pi	12	12	432	27.6	
34138 35901*	1 1/2 pi x 1 pi	12	12	756	16.8	

Encadrement en aluminium

No. Prod.	Description	Com. Min	Qté boîte	Qté Ctn	Qté Palette	Pds Ctn
34138 35148	8 pi x 4 pi	1	1	47	31.0	
34138 35146	6 pi x 4 pi	1	1	48	28.8	
34138 36348	4 pi x 3 pi	1	1	50	10.8	
34138 71022*	4 pi x 3 pi	6	6	66	52.4	
34138 36231	3 pi x 2 pi	1	1	92	5.1	
34138 36124	2 pi x 1 1/2 pi	1	1	184	2.9	
34138 71020*	2 pi x 1 1/2 pi	6	6	288	9.0	

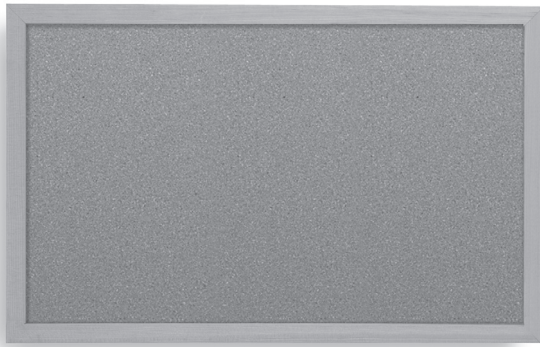

Masse / Détail

Tableaux d'affichage en liège naturel

- Un assortiment de grandeurs d'encadrement est offert.
- Les tableaux d'affichage en liège sont élastiques – pas de trous laissés par les punaises.
- Quincaillerie d'installation incluse.
- Garantie soixante (60) jours.

No. Prod.	Description	Com. Min	Qté boîte	Qté Ctn	Qté Palette	Pds Ctn
Tableau d'affichage en liège naturel dans un encadrement en érable						
26426 38034*	17 po x 23 po	4	4	176	9.6	
26426 38035*	23 po x 35 po	4	4	96	6.6	

Tableaux d'affichage en liège



Masse / Détail

Décoration de maison Espresso^{MC}

- Couleurs et design contemporains qui s'agencent à tous les décors.
- Riche encadrement élégant, un design parfait pour n'importe quelle pièce.
- Affiche des photos, des cartes et autres.
- Quincaillerie d'installation incluse.
- Garantie soixante (60) jours.

No. Prod.	Description	Com. Min	Qté boîte	Qté Ctn	Qté Palette	Pds Ctn
34138 03828*	17 po x 23 po	3	3	168	15.5	
64474 15518*	24 po x 36 po	1	1	74	4.5	



Masse / Détail

Tableau d'affichage Envi^{MC}

- Certification d'argent «Cradle to Cradle».
- Durable et recyclable à 100 %.
- Conception brevetée pour être démonté.
- Quincaillerie d'installation incluse.
- Garantie soixante (60) jours.

No. Prod.	Description	Com. Min	Qté boîte	Qté Ctn	Qté Palette	Pds Ctn
34138 03935*	11 po x 17 po	4	4	480	8.9	
34138 03938*	17 po x 23 po	6	6	240	17.0	

* Indique un emballage au détail

Tableaux d'affichage en liège



Masse / Détail

Encadrement en plastique pour tableau à la maison

- Nouveau style d'encadrement moderne blanc classique qui s'agence à plusieurs différents environnements.
- Surface de liège naturel de première qualité élastique et qui ne s'effrite pas.
- Encadrement de couleurs assorties : bleu (2), vert, violet.
- Quincaillerie d'installation incluse.
- Garantie soixante (60) jours.

No. Prod.	Description	Com. Min	Qté boîte	Qté Ctn	Qté Palette	Pds Ctn
34138 03827*	17 x 23 po Encadrement blanc	4	4	256	4.7	
64474 82120*	17 x 23 po Encadrement assorti	4	4	256	4.7	



Masse / Détail

Tableaux d'affichage Arc^{MC}

- Encadrement horizontal léger en aluminium d'une résistance professionnelle.
- Élégant encadrement Arc^{MC} pour tous les agencements de bureau.
- Liège coloré à gros grains d'apparence distinguée.
- Garantie soixante (60) jours.

No. Prod.	Description	Com. Min	Qté boîte	Qté Ctn	Qté Palette	Pds Ctn
64474 82140*	11 po x 14 po	4	4	640	2.8	
64474 82150*	18 po x 24 po	4	4	192	5.9	

Tuiles de liège



Tuiles de liège

- Tuiles autocollantes pour créer votre propre tableau de liège.
- Facile à utiliser.
- Garantie soixante (60) jours.

No. Prod.	Description	Com. Min	Qté boîte	Qté Ctn	Qté Palette	Pds Ctn
34138 10200*	12 po x 12 po, paquet de 4	3	3	405	4.0	

Rouleaux de liège



Rouleaux de liège

- Garantie soixante (60) jours.

No. Prod.	Description	Com. Min	Qté boîte	Qté Ctn	Qté Palette	Pds Ctn
34138 10300*	24 po x 48 po, modèle standard	8	8	336	16.0	

* Indique un emballage au détail

Combinaison de tableaux personnalisés

Mélangez, agencez et reliez plusieurs tableaux pour créer votre propre système unique.

- Choisissez entre la surface effaçable magnétique et la surface d'affichage en tissu gris élastique.

Espace public



Espace de bureau

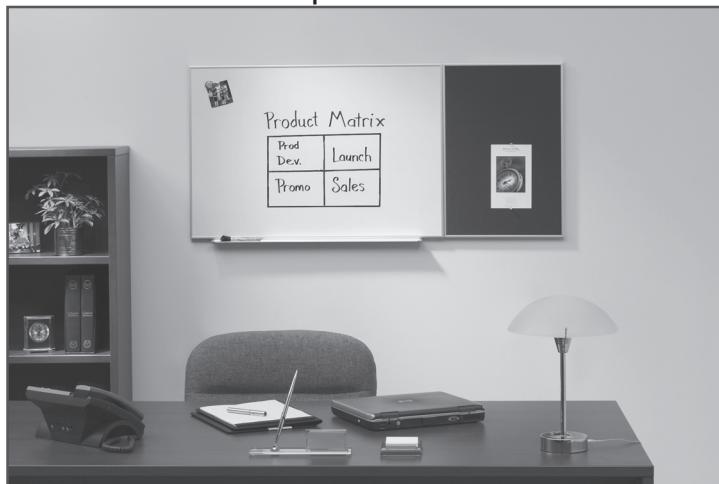

Espace de cloison



Combinaison de tableaux personnalisés

Tableau à surface effaçable magnétique Matrix®



- Tableau blanc modulaire au profil mince avec surface magnétique pour afficher.
- Offre, pour n'importe quel environnement de bureau, une performance de qualité lorsque la planification et l'organisation sont nécessaires.
- Prolongez la vie de la surface en nettoyant régulièrement à l'aide de solutions nettoyantes Quartet®.
- Système innovateur d'installation à pince qui permet d'accrocher à la verticale ou à l'horizontale et qui assure un alignement parfait.
- Se fixe facilement à une cloison à l'aide des crochets pour cloison (34138 02933, vendus séparément).
- Design élégant et mince qui s'agence à n'importe quel bureau.
- Un marqueur effaçable à sec, des aimants et un plateau à marqueur pour le rangement des accessoires sont inclus.
- Regroupez les tableaux d'affichage modulaires Matrix® Quartet® et les enseignes fermées Matrix® et vous créez un système de communication, d'organisation complet.
- Garantie cinq (5) ans.



No. Prod.	Description	Largeur D'Armature	Com. Min	Qté boîte	Qté Ctn	Qté Palette	Pds Ctn
34138 02845	48 po x 31 po	5/16 po	1	1	38	16.0	
34138 02844	34 po x 23 po	5/16 po	1	1	86	9.0	
34138 02843	23 po x 23 po	5/16 po	1	1	62	6.0	
34138 02842	23 po x 16 po	5/16 po	1	1	114	3.0	
34138 02841	16 po x 16 po	5/16 po	1	1	152	3.0	

Ensemble de 2 - Crochets pour cloison

34138 02933	Ensemble de 2 - crochets pour cloison	12	12	3960	1.7
-------------	---------------------------------------	----	----	------	-----

Ce produit est offert en emballage commercial.

Tableau d'affichage gris Matrix®

- Tableau d'affichage modulaire au profil mince en tissu élastique dense gris.
- Offre, pour n'importe quel environnement de bureau, une performance de qualité lorsque la planification et l'organisation sont nécessaires.
- Système innovateur d'installation à pince qui permet d'accrocher à la verticale ou à l'horizontale et qui assure un alignement parfait.
- Se fixe facilement à une cloison à l'aide des crochets pour cloison (34138 02933, vendus séparément).
- Design élégant et mince qui s'agence à n'importe quel bureau.
- Regroupez les tableaux d'affichage modulaires Matrix® Quartet® et les enseignes fermées Matrix® et vous créez un système de communication, d'organisation complet.
- Garantie quinze (15) ans.

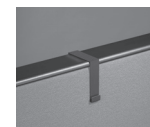
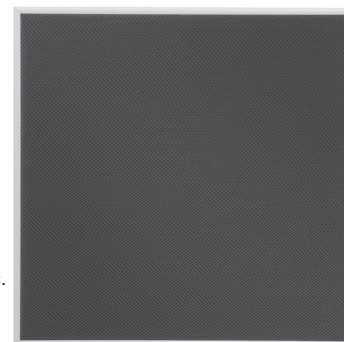

34138 02933

No. Prod.	Description	Largeur D'Armature	Com. Min	Qté boîte	Qté Ctn	Qté Palette	Pds Ctn
34138 02852	48 po x 31 po	5/16 po	1	1	35	10.0	
34138 02851	34 po x 23 po	5/16 po	1	1	272	6.0	
34138 02850	23 po x 23 po	5/16 po	1	1	76	4.0	
34138 02849	23 po x 16 po	5/16 po	1	1	114	2.5	
34138 02848	16 po x 16 po	5/16 po	1	1	132	2.0	

Ensemble de 2 - Crochets pour cloison

34138 02933	Ensemble de 2 - crochets pour cloison	12	12	3960	1.7
-------------	---------------------------------------	----	----	------	-----

Ce produit est offert en emballage commercial.

* Indique un emballage au détail

Tableaux combinés

Surface à double fonction, soit effaçable à sec et d'affichage

Tableau combiné Prestige®

Encadrement en aluminium

- Tableau combiné à double surface de 3' L x 2' H hautement résistant avec surface en mousse noire élastique et une surface effaçable à sec Total Erase® à l'épreuve des taches, de l'ombrage, des égratignures et des fendillements.
- Offre, pour les environnements de bureau à utilisation fréquente, une performance supérieure lorsque la communication et la collaboration sont nécessaires.
- La surface d'écriture est munie d'un léger quadrillage pour une écriture bien droite.
- La surface d'écriture est facile à nettoyer et ne requiert que d'un nettoyage occasionnel à l'aide d'une solution nettoyante Quartet®.
- Surface élastique qui élimine les trous laissés par les punaises et qui ne se décolore ou s'effrite pas comme les tableaux de liège régulier, même après des années d'utilisation.
- Panneau arrière de haute densité pour une retenue maximale des punaises, assurant ainsi un affichage sécuritaire des documents.
- Apposez des photos ou d'importants documents sans trous en utilisant les pinces Quick Clip Quartet® et des aimants.
- Les système d'installation breveté Easy Mount® sécurise le tableau au mur à plusieurs endroits, garantissant une installation aisée et précise.
- Encadrement moderne en aluminium anodisé qui s'agence aux environnements modernes.
- Un plateau à marqueurs pratique permet de ranger les marqueurs et accessoires.
- Un marqueur effaçable à sec Quartet® est inclus
- Garantie sept (7) ans.



No. Prod.	Description	Largeur D'Armature	Com. Min	Qté boîte	Qté Ctn	Qté Palette	Pds Ctn
34138 26431	3 pi x 2 pi	1 1/4 po	1	1	38	12.0	

Ce produit est offert en emballage commercial.

Tableau combiné à surface effaçable et d'affichage en liège standard

- Tableau combiné résistant à double surface dont une surface d'écriture et une surface d'affichage en liège élastique.
- Offre, dans les environnements personnels à faible utilisation, une performance efficace lorsque la planification et l'organisation sont nécessaires.
- Surface en liège élastique qui cache les trous des punaises et les imperfections.
- Affichez des photos et des messages sur le liège à l'aide de punaises.
- Prolongez la vie de la surface d'écriture en la nettoyant régulièrement à l'aide des solutions nettoyantes Quartet®.
- Système d'installation flexible qui sécurise le tableau au mur verticalement ou horizontalement selon la forme de chaque espace.
- Résistant encadrement noir ou chêne qui s'agence à n'importe quel environnement.
- Un plateau à marqueur et un marqueur effaçable à sec Quartet® sont inclus.
- Garantie un (1) an.

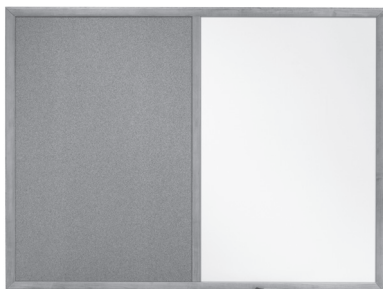

No. Prod.	Description	Largeur D'Armature	Com. Min	Qté boîte	Qté Ctn	Qté Palette	Pds Ctn
34138 55400	4 pi x 3 pi	1 1/8 po	1	1	36	14.3	
34138 55300	3 pi x 2 pi	1 1/8 po	1	1	40	8.6	

Ce produit est offert en emballage commercial.

Tableaux combinés

Tableau combiné effaçable à sec/d'affichage en liège économique

No. Prod.	Description	Com. Min	Qté boîte	Qté Ctn	Qté Palette	Pds Ctn
34138 78506*	3 pi x 2 pi	6	6	108	28.8	

Encadrement en chêne - non verni

Plateau à marqueur inclus

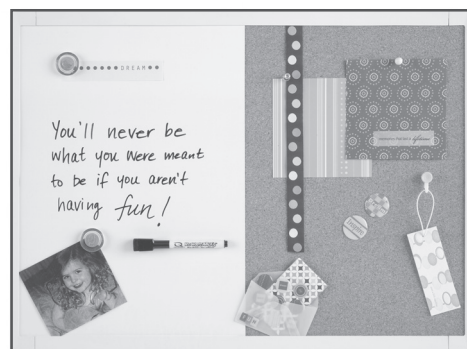

Masse / Détail

Encadrement en plastique pour bureau à la maison magnétique

- Nouveau style d'encadrement moderne blanc classique qui s'agence à plusieurs différents environnements.
- Affichez à l'aide d'aimants ou écrivez sur le côté magnétique, affichez à l'aide de punaises du côté en liège.
- Comprend un marqueur magnétique Quartet®, deux aimants et la quincaillerie d'installation.
- Encadrement de couleur assorties : bleu (2), vert, violet.
- Garantie soixante (60) jours.

No. Prod.	Description	Com. Min	Qté boîte	Qté Ctn	Qté Palette	Pds Ctn
34138 03802*	11 x 17 po Encadrement blanc	4	4	512	3.8	
34138 03804*	17 x 23 po Encadrement blanc	4	4	256	6.7	

DISCONTINUÉ

* Indique un emballage au détail

Tableaux combinés

Masse / Détail

Tableaux combinés Arc®

- Léger encadrement horizontal en aluminium de résistance professionnelle.
- Élégant encadrement Arc® qui s'agence à tous les bureaux.
- Tableau à double surface, d'écriture effaçable à sec et d'affichage magnétique – pour afficher des notes, des mémos et plus; sans dommage.
- Le liège à gros grains coloré offre une apparence distinguée et sa position horizontale dans le bas en facilite l'accès.
- Un marqueur effaçable à sec magnétique Quartet®, deux aimants et la quincaillerie d'installation sont inclus.
- Garantie soixante (60) jours.



No. Prod.	Description	Com. Min	Qté boîte	Qté Ctn	Qté Palette	Pds Ctn
34138 03875*	18 po x 24 po	4		4	144	8.2

Masse / Détail

Décoration de maison Espresso^{MC}: magnétique

- Conception et couleur contemporaines pour s'agencer à tous les décors.
- Riche encadrement élégant, un design parfait pour n'importe quelle pièce.
- Affichez à l'aide d'aimants ou écrivez sur le côté magnétique, affichez à l'aide de punaises du côté en liège.
- Comprend un marqueur magnétique Quartet, deux aimants et la quincaillerie d'installation.
- Garantie soixante (60) jours.



No. Prod.	Description	Com. Min	Qté boîte	Qté Ctn	Qté Palette	Pds Ctn
34138 03834*	17 po x 23 po	3		3	144	17.4
64474 15517	24 po x 36 po	1		1	74	6.4

Masse / Détail

Tableau combiné Envi^{MC}

- Certification d'argent «Cradle to Cradle».
- Durable et recyclable à 100 %.
- Conception brevetée pour être démonté.
- Affichez et écrivez du côté magnétique ou affichez à l'aide de punaises sur le côté en liège.
- Un marqueur Quartet®, deux aimants et la quincaillerie d'installation sont inclus.
- Garantie soixante (60) jours.



No. Prod.	Description	Com. Min	Qté boîte	Qté Ctn	Qté Palette	Pds Ctn
34138 03939*	17 po x 23 po	6		6	240	24.5

* Indique un emballage au détail

Barres d'affichage

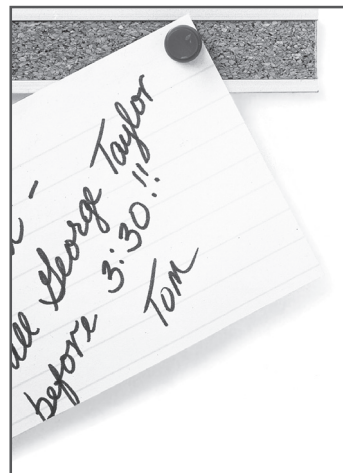

Barre d'affichage I®

- La barre d'affichage ajoutée de la surface d'affichage à n'importe quelle pièce.
- La bande de liège de 5/8 po est entourée d'un encadrement en aluminium anodisé.
- Surface d'affichage en liège élastique durable.
- Comprend la quincaillerie d'installation facile à utiliser et les punaises.
- Satisfaction garantie à 100 %.

No. Prod.	Description	Largeur D'Armature	Com. Min	Qté boîte	Qté Ctn	Qté Palette	Pds Ctn
34138 02005	36 po	15/16 po	1		12	972	4.9

Ce produit est offert en emballage commercial.

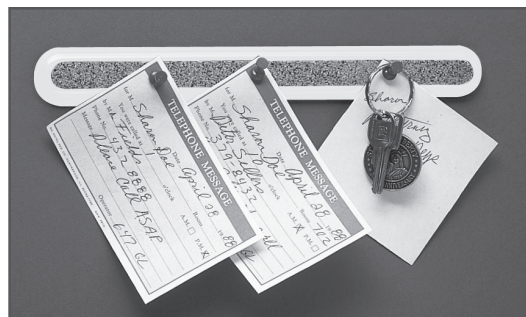

Barre d'affichage II®

- Bandes de liège élastique dans un encadrement en plastique.
- Les coins arrondis donnent plus de style.
- Comprend les punaises et le nécessaire pour l'installation.
- Satisfaction garantie à 100 %.

No. Prod.	Description	Largeur du liège	Largeur D'Armature	Com. Min	Qté boîte	Qté Ctn	Qté Palette	Pds Ctn
34138 00006*	12 po Ébène	5/8 po	1 3/8 po	12		12	3696	1.8
34138 00010*	18 po Ébène	5/8 po	1 3/8 po	1		12	2640	2.8

Tableaux indicateurs

Ces tableaux protègent les messages importants derrière des portes vitrées et verrouillées. Quartet® vous offre une variété de tableaux répertoires en tissu et en liège élastique dans un choix de boîtiers en aluminium au fini poudre et doté de coins arrondis ; en aluminium anodisé ou en chêne. Chaque modèle est conçu pour s'agencer à tous les décors. Disponibles avec une, deux, trois portes ou portes coulissantes. Comprend une clé par serrure.

Tableau d'affichage magnétique fermé Euro®



- Tableau d'affichage magnétique fermé de 2' L x 3' H ultra résistant avec surface en acier peinturé gris qui sécurise les documents à l'aide d'aimants.
- Idéal pour afficher et faire des mises à jour facilement à des documents importants sans faire de trous, et ce, pour les environnements à forte utilisation.
- Offre une performance supérieure lorsque la communication est nécessaire.
- Porte en acrylique sécuritaire à l'épreuve des intempéries avec verrou protège les communications.
- Le tableau avec une porte s'ouvrant à gauche ou à droite s'installe facilement au mur à l'aide de la quincaillerie incluse.
- Installez plusieurs tableaux en ligne pour afficher différents documents.
- L'encadrement Euro® en aluminium, mais les coins en graphite, offre un solide et durable un maximum de résistance.
- Des aimants et 2 clés par verrous sont inclus.
- Garantie quinze (15) ans.



No. Prod.	Description	D'Armature Largeur	D'Armature Profondeur	Com. Min	Qté boîte	Qté Ctn	Qté Palette	Pds Ctn
Encadrement en aluminium								
34138 03847	32 x 38.5 x 1.75 po	1.75	1.5 po	1	1	10	31.0	

Un tableau d'affichage installé dans le salon des employés ou dans un autre endroit achalandé est une façon simple, peu coûteuse et efficace de garder le contact et d'afficher de l'information importante à vos employés.

Tableaux indicateurs

Tableaux d'affichage en tissu aux coins arrondis

- Tableau d'affichage fermé en tissu gris hautement résistant avec panneau de haute densité sécurise les documents à l'aide de punaises.
- Les portes en acrylique sécuritaires et verrouillables permettent d'afficher, de protéger et de faire facilement des mises à jour aux messages importants.
- Offre, dans les salles des employés et les endroits très passants, une performance de qualité lorsque la communication est nécessaire.
- La surface élastique élimine les trous des punaises et ne se décolore pas ou ne s'effrite pas comme les tableaux de liège ordinaires même après plusieurs années d'utilisation.
- Panneau arrière de haute densité pour une retenue maximale des punaises, s'assurant ainsi que les documents sont en sécurité.
- Le tableau s'installe facilement au mur à l'aide d'un système de sécurité spécialement conçu.
- Le cabinet en aluminium résistant avec les coins arrondis comprend des charnières pleines longueur et un encadrement graphite pour diriger tous les yeux vers ce qui est affiché.
- 1 clé par verrou est incluse.
- Garantie vingt (20) ans.

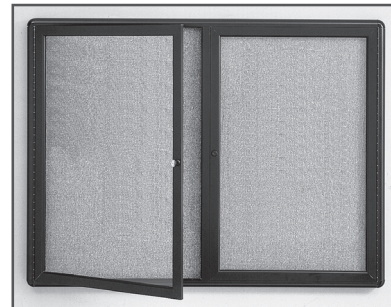

No. Prod.	Description	D'Armature Largeur	D'Armature Profondeur	Com. Min	Qté boîte	Qté Ctn	Qté Palette	Pds Ctn
Encadrement arrondi en graphite, tissu gris								
34138 23673	3 portes, 6 pi x 4 pi	1 po	2 po	1	1	17	59.5	
34138 23643	2 portes, 4 pi x 3 pi	1 po	2 po	1	1	10	34.0	
34138 23633	1 porte, 3 pi x 2 pi	1 po	2 po	1	1	12	19.6	

Ce produit est offert en emballage commercial.

Tableaux d'affichage en liège sous-verre, non-illuminé pour l'intérieur

- Tableau d'affichage fermé en liège naturel hautement résistant avec panneau de haute densité sécurise les documents à l'aide de punaises.
- Les portes en acrylique sécuritaires et verrouillables permettent d'afficher, de protéger et de faire facilement des mises à jour aux messages importants.
- Offre, dans les environnements intérieurs, une performance de qualité lorsque la communication est nécessaire.
- La surface élastique et le panneau arrière de haute densité offrent une retenue maximale des punaises, assurant ainsi une sécurité pour les documents affichés.
- L'encadrement en aluminium anodisé satiné ou en chêne solide avec charnières pleine longueur s'agence avec n'importe quel intérieur.
- 1 clé par verrou est incluse.
- Garantie vingt (20) ans.



No. Prod.	Description	D'Armature Largeur	D'Armature Profondeur	Com. Min	Qté boîte	Qté Ctn	Qté Palette	Pds Ctn
Encadrement en aluminium								
34138 23670	3 portes, 6 pi x 4 pi	1 po	2 po	1	1	13	54.4	
34138 23640	2 portes, 4 pi x 3 pi	1 po	2 po	1	1	12	30.5	
34138 23630	1 porte, 3 pi x 2 pi	1 po	2 po	1	1	15	18.5	

Encadrement en chêne Discontinué								
34138 36400	2 portes, 4 pi x 3 pi	3/4 po	2 po	1	1	16	34.2	

Ce produit est offert en emballage commercial.

* Indique un emballage au détail

Sélectionnez le tableau blanc qui rencontre les besoins de votre entreprise

Utilisation fréquente / Surface garantie à vie

Tableaux blancs en porcelaine DuraMax®

Résiste sans effort, à l'utilisation abusive dans les endroits publics

- Ne tache pas et ne laisse pas d'ombrages. Même une tache accidentelle d'encre permanente peut être facilement enlevée
- La surface ne s'égratigne pas et ne se fendille pas
- Surface magnétique qui peut servir de tableau d'affichage
- Nécessite un minimum de nettoyage

Idéal pour les salles de conférence, les salles communes, les usines et les espaces personnels fréquemment utilisés



L'encre ne pénètre pas dans la surface en porcelaine DuraMax.

Utilisation modérée

Tableaux blancs Total Erase®

Capacité d'effacement supérieur à un prix avantageux

- Résiste aux taches et à l'ombrage
- Grille subtile pour faciliter l'écriture
- Il est recommandé d'utiliser occasionnellement un nettoyant

Idéal pour les endroits peu fréquentés, les espaces publics et les espaces personnels fréquemment utilisés

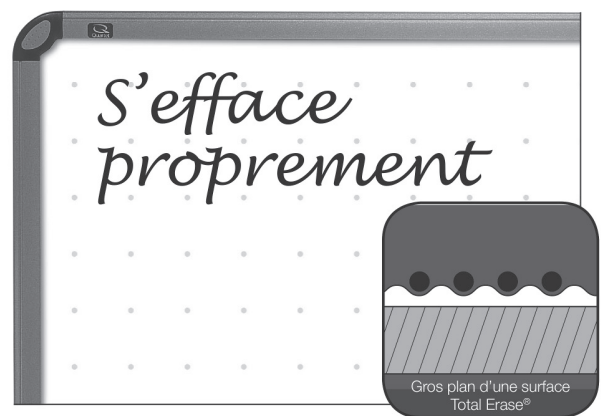

Se garde facilement propre.

Utilisation légère

Tableaux blancs en mélamine

Surface d'écriture durable qui nécessite un nettoyage régulier

- Idéal pour les endroits peu fréquentés, les utilisations personnelles et les endroits publics légèrement utilisés



Nettoyez et appliquez un conditionneur à tableau régulièrement.

Tableaux effaçables

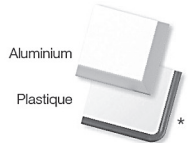
Caractéristiques et avantages	Utilisation fréquente Porcelaine Prestige Plus®	Utilisation modérée Porcelaine Prestige Plus®	Faible utilisation Mélamine
Magnétique pour double fonction	•		
Quadrillage subtil pour une écriture droite		•	
Ne s'égratigne pas et ne fendille pas	•		
Ne tache pas et ne laisse pas d'ombrages	•	•	
Système d'installation facile breveté	•	•	
Assortiment de formats pour tous les endroits	•	•	•
Choisissez le bon tableau selon l'endroit			
Usage intensif	•		
Usage fréquent		•	
Usage léger			•
Facile à nettoyer	•	•	
Utilisation de nettoyeurs occasionnels recommandés	•	•	
Requiert une utilisation fréquente de nettoyeurs pour une performance optimale			•
Performance qui résiste aux taches malgré le temps	★★★★★	★★★★	★★
Choisissez le bon tableau selon l'utilisation			
Salles de conférence/de réunions	•	•	
Bureaux de directions	•	•	
Salles de formation	•	•	
Espaces de travail personnel/bureaux		•	
Réception		•	
Salles communes		•	•
Salles de repos/Atelier de production			•
Accessoires inclus			
Auget pour les accessoires*	•	•	•
Pincettes pour retenir les notes	•	•	
Marqueurs à encre effaçable à sec Quartet®	Qté 4	Qté 1	Qté 1
Quincaillerie d'installation (crochets, vis et chevilles murales)	•	•	•
<p>Finition d'encadrement</p> <p>Les encadrements contemporains et traditionnels sont conçus pour tous les types d'environnements.</p>	<p>Euro™ titane</p> <p>Aluminium</p> <p>Acajou</p> <p>Graphite</p> <p>Plastique</p> 	<p>Euro™ titane</p> <p>Aluminium</p> <p>Acajou</p> <p>Graphite</p> 	<p>Aluminium</p> <p>Plastique</p> 

Auget non inclus

Systèmes d'installation



Facile Easy Mount™
Système «Easy Mount» breveté fixe les tableaux aux murs à différents endroits pour plus de sécurité.

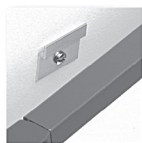

Installation avec crochet en Z
Le système de crochet universel en Z fixe le tableau au mur avec flexibilité.



Installation «Au travers»
Le système simple « Au travers » fixe le tableau au mur au travers des quatre coins



SureLox®
Le système unique « SureLox » fixe le tableau au mur aux deux coins et le sécurise en place.

*Voir les tableaux individuels pour connaître le système d'installation qui convient
*Le système d'installation peut changer selon les dimensions du tableau

Tableaux effaçables



Encadrement aluminium



Encadrement acajou

Tableau blanc en porcelaine magnétique Prestige 2®



Encadrement aluminium ou acajou

- DuraMax est notre surface à tableau la plus durable dotée d'une garantie à vie. La porcelaine lisse ne se tache pas, ne laisse pas d'ombrage, ne s'égratigne pas ou ne se fendille pas et conserve sa belle apparence avec un minimum d'entretien.
- Résistance supérieure, pour un usage quotidien et est adapté pour les espaces de grande circulation.
- La surface magnétique de qualité permet d'afficher des documents imprimés et des notes.
- Les côtés de l'encadrement Prestige 2 et le plateau à marqueur de pleine longueur sont spécialement conçus pour retenir en toute sécurité tous les accessoires Connects Prestige Quartet.
- Le système d'installation permet, en toute simplicité, d'accrocher le tableau avec précision.
- La porcelaine certifiée argent Cradle to CradleMC certifie quant au contenu qu'il est recyclable et est fait à partir de procédés durables.
- Inclus un paquet de 4 marqueurs effaçables à sec à pointe biseautée Quartet.
- Fabriqué au É.U. et conforme au TAA.

No. Prod.	Description	Com. Min	Qté boîte	Qté Ctn	Qté Palette	Pds Ctn
Encadrement aluminium avec tableau en porcelaine effaçable à sec						
34138 20156	8 pi x 4 pi	1		1	15	71.8
34138 20149	6 pi x 4 pi	1		1	14	45.8
34138 20146	4 pi x 3 pi	1		1	28	25.9
Encadrement acajou avec tableau en porcelaine effaçable à sec						
34138 20158	8 pi x 4 pi	1		1	15	71.8
34138 20155	6 pi x 4 pi	1		1	14	45.8
34138 20148	4 pi x 3 pi	1		1	26	25.9

* Indique un emballage au détail

Tableaux effaçables



Encadrement Euro™ aluminium/titane

Tableaux en porcelaine Prestige Plus® Total Erase® de première qualité



Encadrement Euro^{MC} aluminium/titane, aluminium, acajou ou graphite

- Tableau ultra résistant et lisse en porcelaine DuraMax® qui ne s'égratigne pas, ne se fendille pas, ne tache pas et ne laisse pas d'ombrages.
- La porcelaine certifiée «Cradle to Cradle» CM Argent certifie que la matière contenue est recyclable et renouvelable.
- Offre, pour les environnements de bureau à grande utilisation, une performance supérieure lorsque la collaboration est nécessaire.
- La surface magnétique polyvalente avec panneau en acier à l'arrière sert également de tableau d'affichage.
- La surface d'écriture facile à nettoyer requiert un usage minimal de solutions nettoyantes Quartet®.
- Le système d'installation breveté Easy Mount^{MC} sécurise le tableau au mur à plusieurs endroits, garantissant une installation aisée et précise. L'encadrement Euro utilise le système d'installation «Pass Through».
- L'encadrement Euro^{MC} en aluminium et titane, offre un style élégant et une résistance maximale.
- Un auger à marqueurs et 4 marqueurs effaçables à sec Quartet® assortis sont inclus.
- Apposez rapidement des documents en toute sécurité à l'aide des pinces Quick Clip.
- Satisfaction garantie à 100 %.



Magnétique



No. Prod.	Description	Largeur D'Armature	Com. Min	Qté boîte	Qté Ctn	Qté Palette	Pds Ctn
Tableau effaçable en porcelaine avec encadrement Euro^{MC} en aluminium et titane							
34138 54806	8 pi x 4 pi	1 po	1		1	15	70.1
34138 56720	6 pi x 4 pi	1 po	1		1	14	51.1
34138 56420	4 pi x 3 pi	1 po	1		1	28	26.5

Ce produit est offert en emballage commercial.

Tableaux effaçables



Tableaux en porcelaine Premium classiques

Encadrement en aluminium

- Tableau à surface de porcelaine DuraMax® ultra résistante et ultra lisse qui ne s'égratigne pas, ne fendille pas, ne tache pas et ne laisse pas d'ombrages.
- Il offre une performance supérieure lorsque la collaboration est nécessaire dans les environnements à utilisation élevée.
- La surface polyvalente avec panneau arrière en acier se transforme en tableau d'affichage.
- La surface d'écriture est facile d'entretien et nécessite un nettoyage minimal à l'aide de solutions de nettoyage Quartet®.
- Le système d'installation avec crochets en Z sécurise rapidement et facilement le tableau au mur.
- L'encadrement en aluminium est muni d'un auget à marqueurs.
- 4 marqueurs effaçables à sec Quartet® sont inclus.
- S'installe verticalement et horizontalement.
- Garantie à vie.

No. Prod.	Description	Largeur D'Armature	Com. Min	Qté boîte	Qté Ctn	Qté Palette	Pds Ctn
Encadrement en aluminium							
34138 25480	8 pi x 4 pi	1 1/8 po	1	1	16	70.2	
34138 25470	6 pi x 4 pi	1 1/8 po	1	1	27	50.7	
34138 25450	5 pi x 3 pi	1 1/8 po	1	1	23	32.4	
34138 25440	4 pi x 3 pi	1 1/8 po	1	1	38	23.4	
34138 25430	3 pi x 2 pi	1 1/8 po	1	1	65	14.0	

Ce produit est offert en emballage commercial.

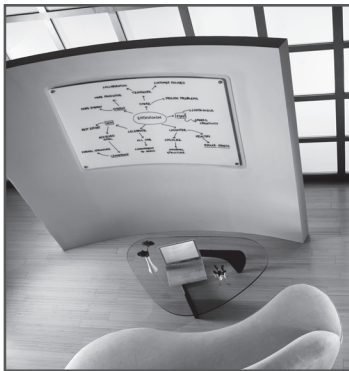

Tableaux iQ^{MC}

- Élégant tableau muni d'une surface d'écriture durable Total Erase® résistante aux taches, aux ombrages, aux égratignures et aux fendillements.
- Il offre une performance de qualité lorsque la collaboration est nécessaire dans les environnements de bureau à utilisation fréquente et les espaces personnels de travail.
- L'encadrement translucide hi-tec prolonge la surface d'écriture d'un côté à l'autre.
- La surface d'écriture est facile à nettoyer et nécessite un nettoyage occasionnel à l'aide de solutions nettoyantes Quartet®.
- Sa légèreté en facilite l'installation et les déplacements.
- Le système d'installation flexible permet de l'installer à l'horizontale et à la verticale, même sur un mur recourbé.
- La conception sophistiquée convient à n'importe quel décor.
- Un auget à fixer et un marqueur effaçable à sec Quartet® sont inclus.
- Mélangez et agencez les 3 formats disponibles afin de créer un système personnalisé pour échanger des idées.
- Garantie sept (7) ans.

No. Prod.	Description	Com. Min	Qté boîte	Qté Ctn	Qté Palette	Pds Ctn
34138 03498	46,5 po x 31 po	1	1	47	11.9	
34138 03499	35,5 po x 22,5 po	1	1	94	6.6	
34138 03500	23 po x 16 po	1	1	141	3.2	

Ce produit est offert en emballage commercial.

* Indique un emballage au détail

Tableaux effaçables



Tableaux personnalisables Inview^{MC} Quartet®

Créez sans effort votre propre tableau effaçable à sec personnalisé en utilisant les modèles que vous retrouverez au www.QuartetCustomWhiteboard.com

- Choisissez parmi une variété d'outils en ligne dont un système de planification, un système de suivi de projets, des calendriers, des chartes de travail, des tableaux du personnel pour créer votre propre système.
- Modifiez le texte, ajoutez des logos et même téléchargez des photos!
- Sauvegardez, envoyez un courriel et imprimez votre travail dans vos locaux ou dans un centre d'impression rapide.
- Fournit une performance de qualité lorsque la communication, l'organisation et la collaboration sont nécessaires dans les environnements de travail à utilisations fréquentes ou dans les espaces de travail personnels.
- Avec l'encadrement en acier à charnières, il est facile d'y insérer et de sécuriser des documents imprimés.
- La lentille brevetée effaçable à sec transparente et flexible offre une surface d'écriture TotalErase® résistante aux taches et aux ombrages.
- La surface d'écriture facile à nettoyer nécessite l'utilisation occasionnelle d'une solution de nettoyage Quartet® pour une meilleure performance. Double surface durable effaçable à sec et d'affichage.
- Encadrement en graphite moderne et au profil mince pour moderniser les bureaux.
- Système d'installation flexible pour sécuriser le tableau à la verticale ou à l'horizontale.
- Les modèles 72981 et 72982 possèdent un plateau à marqueur pour un rangement supplémentaire.
- Un porte-marqueur intégré et 1 marqueur effaçable à sec Quartet® sont inclus.
- Regroupez-le avec d'autres tableaux blancs personnalisés InView Quartet pour créer un système d'organisation complet.
- Garantie sept (7) ans.

No. Prod.	Description	Largeur D'Armature	Com. Min	Qté boîte	Qté Ctn	Qté Palette	Pds Ctn
34138 72981	47.5 po x 35 po	1/2 po	1	1	25	18.7	
34138 72982	37.5 po x 23 po	1/2 po	1	1	25	11.2	
34138 72983	23 po x 20.5 po	1/2 po	1	1	50	7.1	
34138 72984	12 po x 20.5 po	1/2 po	1	1	125	4.8	

Discontinué

Tableaux effaçables

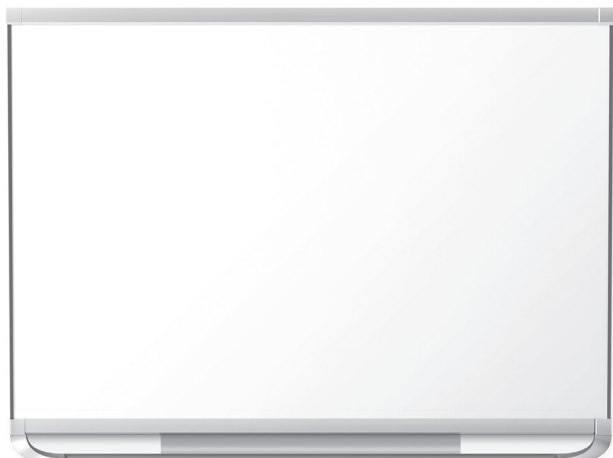

Encadrement aluminium



Encadrement acajou



Encadrement graphite

Tableau blanc magnétique Total Erase Prestige 2®



Encadrement aluminium, graphite ou acajou

- Le tableau blanc magnétique Total Erase possède une garantie de 20 ans et surface résistante aux ombrages, aux taches et aux égratignures.
- Le mieux adapté pour un usage modéré dans les espaces à circulation régulière.
- S'efface proprement et conservera sa belle apparence avec seulement un entretien occasionnel.
- La surface magnétique permet d'afficher comme un tableau d'affichage.
- La surface du tableau est imprimée d'une légère grille, visible seulement de près, pour aider à garder une écriture droite.
- Les côtés de l'encadrement Prestige 2 et le plateau à marqueur de pleine longueur sont spécialement conçus pour retenir en toute sécurité tous les accessoires Connects Prestige Quartet.
- Le système d'installation permet, en toute simplicité, d'accrocher le tableau avec précision.
- Inclus un marqueur effaçable à sec Quartet à pointe biseautée.
- Fabriqué au É.U. et conforme au TAA.

No. Prod.	Description	Com. Min	Qté boîte	Qté Ctn	Qté Palette	Pds Ctn
Encadrement aluminium avec tableau Total Erase effaçable à sec						
34138 20056	3 pi x 2 pi	1	1	20	15.3	
34138 20057	4 pi x 3 pi	1	1	20	23.0	
34138 20058	6 pi x 4 pi	1	1	15	43.0	
34138 20059	8 pi x 4 pi	1	1	15	56.4	
Encadrement acajou avec tableau Total Erase effaçable à sec						
34138 20068	3 pi x 2 pi	1	1	20	15.3	
34138 20069	4 pi x 3 pi	1	1	20	23.0	
34138 20071	6 pi x 4 pi	1	1	15	43.0	
34138 20072	8 pi x 4 pi	1	1	15	56.4	
Encadrement graphite avec tableau Total Erase effaçable à sec						
34138 20060	3 pi x 2 pi	1	1	20	15.3	
34138 20061	4 pi x 3 pi	1	1	20	23.0	
34138 20062	6 pi x 4 pi	1	1	15	43.0	
34138 20063	8 pi x 4 pi	1	1	15	56.4	

* Indique un emballage au détail

Tableaux effaçables



Encadrement Euro™ aluminium/titane



Tableaux Prestige® Total Erase®

Encadrement Euro^{MC} aluminium/titane

- Tableau hautement résistant avec surface Total Erase® à l'épreuve des taches et des ombrages.
- Offre, pour les environnements de bureau à usage fréquent et pour les espaces de bureau personnels, une performance de qualité lorsque la collaboration est nécessaire.
- La surface d'écriture possède un léger quadrillage pour une écriture droite.
- La surface d'écriture facile à nettoyer requiert d'utiliser occasionnellement des solutions nettoyantes Quartet®.
- Le système d'installation breveté Easy Mount^{MC} sécurise le tableau au mur à plusieurs endroits, garantissant une installation aisée et précise. L'encadrement Euro utilise le système d'installation «Pass Through».
- L'encadrement Euro^{MC} en aluminium et titane, offre un style élégant et une résistance maximale.
- Offert en : aluminium, acajou ou graphite.
- Un auget à marqueurs et 4 marqueurs effaçables à sec Quartet® assortis sont inclus.
- Apposez rapidement des documents en toute sécurité à l'aide des pinces Quick Clip.
- Satisfaction garantie à 100 %.

No. Prod.	Description	Largeur D'Armature	Com. Min	Qté boîte	Qté Ctn	Qté Palette	Pds Ctn
Tableau effaçable Total Erase® avec encadrement titane							
34138 54803	8 pi x 4 pi	1 po	1	1	15	52.3	
34138 55671	6 pi x 4 pi	1 po	1	1	15	39.5	
34138 55641	4 pi x 3 pi	1 po	1	1	22	20.7	
34138 55631	3 pi x 2 pi	1 po	1	1	24	11.2	

Ce produit est offert en emballage commercial.

85 % des apprentissages s'assimilent plus facilement lorsque vous présentez visuellement de la nouvelle information complexe.

Tableaux effaçables



Encadrement aluminium



Encadrement acajou



Encadrement graphite

Tableau blanc Total Erase Prestige 2®



Encadrement aluminium, graphite ou acajou

- Le tableau blanc Total Erase possède une garantie de 7 ans et une surface durable qui résiste aux ombrages et aux taches.
- Le mieux adapté pour un usage modéré.
- S'efface proprement et conservera sa belle apparence avec seulement un entretien occasionnel.
- La surface du tableau est imprimée d'une légère grille pour une écriture droite.
- Les côtés de l'encadrement Prestige 2 et le plateau à marqueur sont spécialement conçus pour retenir en toute sécurité tous les accessoires Connects Prestige Quartet.
- Le système d'installation permet, en toute simplicité, d'accrocher le tableau avec précision.
- Plateau à marqueur demi-longueur. Un marqueur effaçable à sec à pointe biseautée Quartet est inclus.
- Fabriqué au É.U. et conforme au TAA.

No. Prod.	Description	Com. Min	Qté boîte	Qté Ctn	Qté Palette	Pds Ctn
Encadrement graphite avec tableau Total Erase effaçable à sec						
34138 20162	3 pi x 2 pi	1	1	31	10.2	
34138 20165	4 pi x 3 pi	1	1	31	17.3	
34138 20168	6 pi x 4 pi	1	1	39.8		
34138 20173	8 pi x 4 pi	1	1	50.3		
Encadrement acajou avec tableau Total Erase effaçable à sec						
34138 20163	3 pi x 2 pi	1	1	31	10.2	
34138 20166	4 pi x 3 pi	1	1	31	17.3	
34138 20169	6 pi x 4 pi	1	1	39.8		
34138 20172	8 pi x 4 pi	1	1	50.3		
Encadrement aluminium avec tableau Total Erase effaçable à sec						
34138 20161	3 pi x 2 pi	1	1	31	10.2	
34138 20164	4 pi x 3 pi	1	1	31	17.3	
34138 20167	6 pi x 4 pi	1	1	39.8		
34138 20171	8 pi x 4 pi	1	1	50.3		

Tableaux effaçables



Tableaux en verre magnétique InfinityMC Quartet®



Offert en blanc, noir, bleu, rouge

- Tableau en verre trempé effaçable à sec qui ne tache pas, ne laisse pas d'ombrages, ne s'égratigne pas et ne fendille pas
- La qualité magnétique permet d'accrocher en toute sécurité des papiers sur la surface en verre à l'aide d'aimants
- Idéal pour les usages fréquents dans les espaces à circulation régulière.
- Tableau sans encadrement qui s'agence à tous les types d'environnement.
- Le tableau est facile à installer grâce au système de montage. S'accroche verticalement ou horizontalement.
- Le verre non absorbant est facile à nettoyer à l'aide des produits de nettoyage Quartet pour tableau blanc
- Choisissez la couleur de la surface de verre entre le noir ou blanc.
- Offert en plusieurs formats.
- Inclus un marqueur effaçable à sec Quartet et deux puissants aimants
- Garantie de 15 ans.

No. Prod.	Description	Com. Min	Qté boîte	Qté Ctn	Qté Palette	Pds Ctn
Glassboard blanc						
34138 20113	2 pi x 1.5 pi	1	1	36	10.0	
34138 20114	3 pi x 2 pi	1	1	18	19.4	
34138 20115	4 pi x 3 pi	1	1	18	40.8	
34138 20116	6 pi x 4 pi	1	1	18	65.0	
34138 20117	8 pi x 4 pi	1	1	15	94.0	
Glassboard noir						
34138 20118	2 pi x 1.5 pi	1	1	36	10.0	
34138 20119	3 pi x 2 pi	1	1	18	19.4	
34138 20121	4 pi x 3 pi	1	1	18	40.8	
34138 20122	6 pi x 4 pi	1	1	18	65.0	
34138 20123	8 pi x 4 pi	1	1	15	94.0	
Glassboard rouge						
34138 79730	2 pi x 1.5 pi Discontinué	1	1	36	10.0	
34138 79731	3 pi x 2 pi	1	1	18	19.4	
Glassboard bleu						
34138 79735	2 pi x 1.5 pi Discontinué	1	1	36	10.0	
34138 79736	3 pi x 2 pi	1	1	18	19.4	

* Indique un emballage au détail

Tableaux effaçables

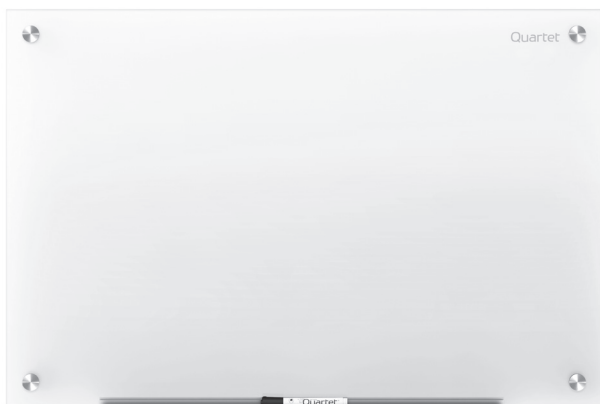

Tableaux à marqueur en verre Infinity^{MC} Quartet®



Verre effaçable à sec givré (non magnétique)

- Tableau en verre trempé effaçable à sec qui ne tache pas, ne laisse pas d'ombrages, ne s'égratigne pas et ne fendille pas
- Idéal pour une utilisation intensive dans des endroits à achalandage régulier
- Conception sans encadrement qui s'intègre parfaitement dans n'importe quel environnement
- Tableau à surface en verre givré affiche clairement n'importe quelle couleur d'encre effaçable à sec
- Le tableau s'installe facilement à l'aide d'un système d'installation. S'accroche verticalement ou horizontalement.
- Auget à marqueur inclus
- Garantie de 15 ans
- Plusieurs formats de tableau offerts
- Inclus un marqueur effaçable à sec à pointe biseautée Quartet

No. Prod.	Description	Com. Min	Qté boîte	Qté Ctn	Qté Palette	Pds Ctn
34138 20107	2 pi x 1.5 pi	1		1	36	10.0
34138 20108	3 pi x 2 pi	1		1	18	19.4
34138 20109	4 pi x 3 pi	1		1	18	40.8
34138 20111	6 pi x 4 pi	1		1	18	65.0
34138 20112	8 pi x 4 pi	1		1	15	94.0

* Indique un emballage au détail

Tableaux effaçables

Tableaux en mélamine standard



Encadrement en aluminium

- Pour les endroits à faible utilisation.
- Un usage régulier de nettoyeurs est nécessaire pour une performance optimale.
- Offre, pour les environnements personnels à faible usage, une performance efficace lorsque la planification et l'organisation sont nécessaires.
- Le système d'installation à crochets en Z sécurise le tableau au mur dans les 2 orientations selon l'espace utilisé.
- Prolongez la vie de la surface d'écriture en utilisant régulièrement une solution nettoyante Quartet®.
- L'encadrement élégant en aluminium anodisé satiné s'agence aux environnements contemporains.
- Un auget à marqueurs et 1 marqueur effaçable à sec Quartet® sont inclus.
- Garantie un (1) an.



No. Prod.	Description	Largeur D'Armature	Com. Min	Qté boîte	Qté Ctn	Qté Palette	Pds Ctn
Encadrement en aluminium							
34138 53800	8 pi x 4 pi	0.9 po	1	1	8	46.7	
34138 53700	6 pi x 4 pi	0.9 po	1	1	25	35.4	
34138 53500	5 pi x 3 pi	0.9 po	1	1	27	22.8	
34138 53400	4 pi x 3 pi	0.9 po	1	1	38	13.1	
34138 53300	3 pi x 2 pi	0.9 po	1	1	76	7.4	
34138 53100	2 pi x 1 1/2 pi	0.9 po	1	1	114	3.7	

Ce produit est offert en emballage commercial.



Tableaux effaçables Contour® avec encadrement arrondi

- Tableau effaçable à sec résistant à surface lisse.
- Offre, pour les environnements personnels à faible usage, une performance efficace lorsque la planification et l'organisation sont nécessaires.
- Le système d'installation simple et flexible sécurise le tableau au mur dans les 2 orientations selon l'espace utilisé.
- Prolongez la vie de la surface d'écriture en utilisant régulièrement une solution nettoyante Quartet®.
- Le solide encadrement aux coins ronds fait de plastique texturé fait bonne impression.
- 1 marqueur effaçable à sec Quartet® est inclus.
- Garantie un (1) an.

No. Prod.	Description	Largeur D'Armature	Com. Min	Qté boîte	Qté Ctn	Qté Palette	Pds Ctn
34138 75540	4 pi x 3 pi	1 1/8 po	1	1	32	12.1	
34138 75530	3 pi x 2 pi	1 1/8 po	1	1	60	6.6	

Ce produit est offert en emballage commercial.

L'utilisation de tableau effaçable améliore de 20 % l'efficacité des réunions.

* Indique un emballage au détail

Tableaux effaçables

Tableaux économiques

Encadrement en aluminium

No. Prod.	Description	Com. Min	Qté boîte	Qté Ctn	Qté Palette	Pds Ctn
Non magnétique						
34138 25148	8 pi x 4 pi	1	1	27	35.0	
34138 25146	6 pi x 4 pi	1	1	47	30.0	
34138 32347	4 pi x 3 pi	1	1	50	12.6	
34138 71017*	4 pi x 3 pi	6	6	102	72.0	
34138 32230	3 pi x 2 pi	1	1	116	6.4	
34138 32123	2 pi x 1 1/2 pi	1	1	200	3.4	
34138 71015*	2 pi x 1 1/2 pi	6	6	354	15.9	
Magnétique						
34138 23480	8 pi x 4 pi	1	1	27	52.0	
34138 23460	6 pi x 4 pi	1	1	51	42.0	
34138 23340	4 pi x 3 pi	1	1	50	18.0	
34138 23230	3 pi x 2 pi	1	1	99	11.6	
34138 71010*	2 pi x 1 1/2 pi	6	6	360	41.7	



Masse / Détail

Encadrement en bois : non magnétique

No. Prod.	Description	Com. Min	Qté boîte	Qté Ctn	Qté Palette	Pds Ctn
26426 38037*	17 po x 23 po	4	4	176	7.2	
26426 38038*	23 po x 35 po Discontinué	4	4	104	14.8	

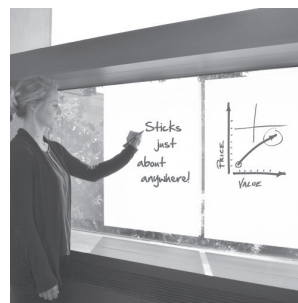

Feuilles effaçables à sec statiques Anywhere

- 15 feuilles perforées
- 24" x 31 1/2" feuilles
- Réutilisable jusqu'à 20 fois
- Adhère à la plupart des surfaces utilisant la technologie de l'électricité statique
- Recyclable
- Adhère jusqu'à 12 mois
- Entièrement réversible
- Garantie 60 jours

No. Prod.	Description	Com. Min	Qté boîte	Qté Ctn	Qté Palette	Pds Ctn
34138 85563	Blanc	9	9	270	14.4	

Tableaux effaçables



Masse / Détail

Encadrement en plastique pour bureau à la maison: magnétique

- Nouveau style d'encadrement moderne offert dans une variété de couleurs.
- Double surface effaçable et d'affichage pour plus de fonctionnalité et de durabilité.
- Comprend un marqueur magnétique Quartet®, deux aimants, la quincaillerie d'installation.
- Encadrement de couleurs assorties : bleu (2), vert, violet.
- Garantie soixante (60) jours.



No. Prod.	Description	Com. Min	Qté boîte	Qté Ctn	Qté Palette	Pds Ctn
Blanc magnétique						
34138 03799*	8,5 x 11 po – Encadrement assorti	4	4	1080	3.0	
34138 03800*	11 x 14 po – Encadrement assorti	4	4	360	4.0	
Acier inoxydable magnétique						
34138 03869*	8,5 x 11 po – Encadrement argenté	4	4	918	4.0	
34138 03870*	11 x 14 po – Encadrement argenté	4	4	520	6.0	
Blanc magnétique						
34138 03801*	11 x 17 po – Encadrement blanc	4	4	480	5.5	
34138 03803*	17 x 23 po – Encadrement blanc	4	4	256	8.0	
64474 82100*	17 x 23 po – Encadrement assorti	4	4	256	8.0	



Masse / Détail

Décoration de maison Espresso^{MC}: magnétique

- Couleurs et design contemporains qui s'agencent à tous les décors.
- Riche encadrement élégant, un design parfait pour n'importe quelle pièce.
- Peut également servir de tableau d'affichage - pour y apposer des notes, mémos et autres.
- Comprend un marqueur magnétique Quartet®, deux aimants et la quincaillerie d'installation.
- Garantie soixante (60) jours.

No. Prod.	Description	Com. Min	Qté boîte	Qté Ctn	Qté Palette	Pds Ctn
34138 03830*	11 po x 17 po	3	3	408	6.3	
34138 03831*	17 po x 23 po	3	3	192	10.2	
64474 15516*	24 po x 36 po	1	1	74	6.9	
64474 15515*	36 po x 48 po	1	1	23	12.3	

* Indique un emballage au détail

Tableaux effaçables



Masse / Détail

Encadrement Arc^{MC}: magnétique

- Encadrement horizontal léger en aluminium offrant une durabilité professionnelle.
- Encadrement en arc de belle apparence pour tous les agencements de bureau.
- Peut également servir de tableau d'affichage - pour y apposer des notes, mémos et autres.
- Comprend un marqueur magnétique Quartet®, deux aimants et la quincaillerie d'installation.
- Garantie soixante (60) jours.

No. Prod.	Description	Com. Min	Qté boîte	Qté Ctn	Qté Palette	Pds Ctn
34138 03806*	8,5 po x 11 po	4	4	1020	2.7	
34138 03807*	11 po x 14 po	4	4	560	4.0	
34138 03809*	18 x 24 po – Surface blanche	4	4	144	9.0	
34138 03812*	18 x 24 po – Surface en acier inoxydable	4	4	132	9.0	



Masse / Détail

Tableau effaçable à sec Envi^{MC}: magnétique

- Certification d'argent « Cradle to Cradle ».
- Durable et 100 % recyclable.
- Conception brevetée pour être démonté.
- Surface effaçable à sec servant aussi de tableau d'affichage magnétique.
- Comprend un marqueur Quartet®, deux aimants et la quincaillerie d'installation.
- Garantie soixante (60) jours.

No. Prod.	Description	Com. Min	Qté boîte	Qté Ctn	Qté Palette	Pds Ctn
34138 03936*	11 po x 17 po Effaçable à sec	4	4	480	7.3	
34138 03942*	17 po x 23 po Effaçable à sec	6	6	240	20.6	

Discontinué

Tableaux effaçables

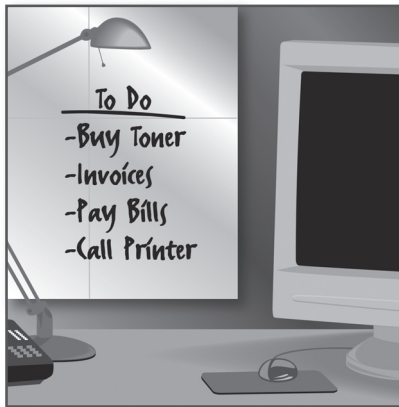

Masse / Détail

Tuiles effaçables : non magnétique

- Tuiles autocollantes qui permettent de créer votre propre tableau effaçable.
- Utilisez-les avec les tuiles de liège pour créer un tableau combiné.
- Garantie soixante (60) jours.

No. Prod.	Description	Com. Min	Qté boîte	Qté Ctn	Qté Palette	Pds Ctn
34138 59763*	12 po x 12 po, paquet de 2	6	6	810	7.0	



Masse / Détail

Tableau Cubes^{MC}: magnétique

- Carrés magnétiques colorés et à la mode se transformant en tableaux effaçables et d'affichage.
- Sa conception contemporaine à plusieurs fonctions permet de joindre plusieurs tableaux pour former un ensemble modulaire.
- Mélange assorti : 3 bleu, 2 vert et 1 rose.
- Comprend un marqueur magnétique Quartet®, deux aimants et la quincaillerie d'installation.
- Garantie soixante (60) jours.

No. Prod.	Description	Com. Min	Qté boîte	Qté Ctn	Qté Palette	Pds Ctn
34138 03815	11,5 po x 11,5 po	4	4	768	4.0	

Tableaux à craie

Tableaux à craie économiques

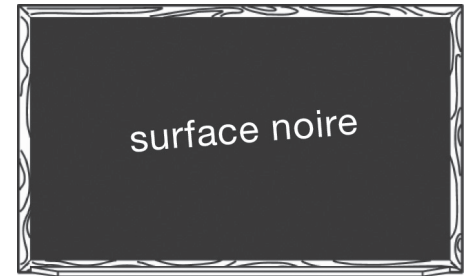

Encadrement en chêne – non verni

- Tableau à craie doté d'une surface d'écriture noire cuite au four et solide encadrement en bois dur.

No. Prod.	Description	Com. Min	Qté boîte	Qté Ctn	Qté Palette	Pds Ctn
34138 78403	8 pi x 4 pi	1	1	36	31.0	
34138 78402	6 pi x 4 pi	1	1	47	25.0	
34138 78401*	3 pi x 2 pi	6	6	108	28.4	
34138 78400*	2 pi x 1 1/2 pi	6	6	216	15.5	



Encadrement en aluminium

- Tableau à craie doté d'une surface d'écriture verte cuite au four et solide encadrement en bois dur.

No. Prod.	Description	Com. Min	Qté boîte	Qté Ctn	Qté Palette	Pds Ctn
34138 45148	8 pi x 4 pi	1	1	47	34.0	
34138 44514	6 pi x 4 pi Discontinué	1	1	47	33.0	
34138 45134	4 pi x 3 pi Discontinué	1	1	46	9.8	
34138 45123	3 pi x 2 pi Discontinué	1	1	100	6.6	

* Indique un emballage au détail

Solutions pour salles de conférence et de formation

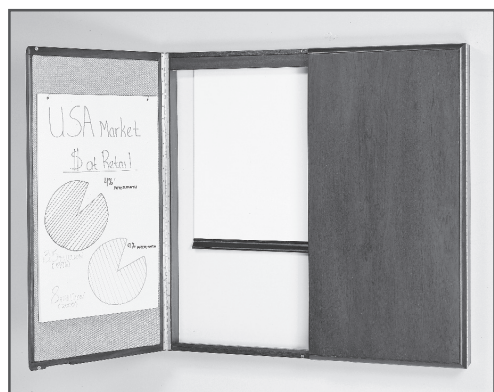

Cabinets pour salle de conférence plaqué bois avec surface d'écriture en porcelaine Total Erase®

- Cabinet en bois plaqué 4' L x 4' H doté d'un écran de projection rétractable et d'une surface lisse en porcelaine DuraMax® ultra résistante et ultra lisse qui ne s'égratigne pas, ne se fendille pas, ne tache pas et ne laisse pas d'ombrages.
- Offre, pour les salles de conférence et les bureaux personnels de grande utilisation, une performance supérieure lorsque la collaboration est nécessaire.
- Projette les présentations sur un écran de projection à fibres de verre blanc mat rétractable.
- Affichez de l'information sur le tableau d'affichage en tissu sur la porte intérieure et sur la surface d'écriture magnétique effaçable à sec.
- La surface d'écriture facile à nettoyer requiert d'utiliser au minimum des solutions nettoyantes Quartet®.
- Les élégantes portes qui n'ont jamais été coupées dans une seule pièce de bois possèdent des coins arrondis, des charnières pleines longueur et des fermoirs magnétiques.
- Système d'installation facile à utiliser, pinces à bloc de conférence, 4 marqueurs effaçables à sec Quartet® assortis sont inclus.
- Garantie à vie.

No. Prod.	Description	Com. Min	Qté boîte	Qté Ctn	Qté Palette	Pds Ctn
34138 85100	Acajou, 4 pi x 4 pi	1		1	6	133.0
34138 85400	Noir, 4 pi x 4 pi	1		1	6	136.4

Ce produit est offert en emballage commercial.

Solutions pour salles de conférence et de formation



Cabinets pour salle de conférence stratifié avec surface d'écriture en porcelaine Total Erase®

- Cabinet stratifié 4' x 4' avec tableau d'affichage et une surface en porcelaine DuraMax® ultra résistante et ultra lisse qui ne s'égratigne pas, ne se fendille pas, ne tache pas ou ne laisse pas d'ombrages.
- Offre, pour les salles de conférence et les bureaux personnels de grande utilisation, une performance supérieure lorsque la collaboration est nécessaire.
- Affichez de l'information sur le tableau d'affichage en tissu sur la porte intérieure et sur la surface d'écriture magnétique effaçable à sec.
- La surface d'écriture facile à nettoyer requiert d'utiliser au minimum des solutions nettoyantes Quartet®.
- Le cabinet stratifié à l'épreuve des égratignures et des taches saura présenter des présentations pendant plusieurs années.
- Les portes stylisées ajoutent de l'élégance avec ses charnières pleines longueur et ses fermoirs magnétiques.
- Système d'installation facile à utiliser, pinces à bloc de conférence, 4 marqueurs effaçables à sec Quartet® assortis sont inclus.
- Offert en : acajou et érable.
- Garantie à vie.

No. Prod.	Description	Com. Min	Qté boîte	Qté Ctn	Qté Palette	Pds Ctn
34138 87800	Acajou, 4 pi x 4 pi	1		1	6	131.3

Ce produit est offert en emballage commercial.



Blocs de papier pour cabinet de salle de conférence

- Pour portes de cabinet de 21" x 33,7".
- 50 feuilles par bloc.
- Compatible avec les cabinets pour salle de conférence en bois laqué ou stratifié Quartet®.
- Garantie soixante (60) jours.

No. Prod.	Description	Com. Min	Qté boîte	Qté Ctn	Qté Palette	Pds Ctn
34138 89601	Papier journal	5		5	270	15.0
34138 89600	Bond, uni	5		5	320	15.0

*20" x 30", Recyclé, Carton arrière 20 pts.

* Indique un emballage au détail

Solutions pour cloisons

Tableaux Arc^{MC} pour cloison

- Offre, dans les postes de travail personnel, une performance de qualité lorsque la planification et l'organisation sont nécessaires.
- Le système d'installation flexible sécurise le tableau à une cloison ou un mur.
- Permet de suspendre un léger tableau avec de simples épingles aux supports des cloisons.
- Les pinces ajustables assurent l'installation droit et de niveau avec le mur.
- Convient à n'importe quel système mural fait de panneau en tissu avec ou sans épingles à tête.
- Encadrement Arc^{MC} léger en aluminium contemporain s'agence parfaitement à n'importe quel décor cloison.
- Rejoignez d'autres tableaux à cloison Arc^{MC} Quartet® pour en faire un système d'organisation complet.
- Satisfaction garantie à 100 %.



de



Tableau d'affichage Arc^{MC} pour cloison

- Surface en liège élastique coloré.
- Garantie soixante (60) jours.

No. Prod.	Description	Com. Min	Qté boîte	Qté Ctn	Qté Palette	Pds Ctn
Tableau d'affichage						
34138 03882	18 po x 30 po	1	1	96	6.6	



Magnétique

Tableau effaçable à sec Arc^{MC} pour cloison

- Surface effaçable à sec servant aussi de tableau d'affichage magnétique.
- Garantie soixante (60) jours.

No. Prod.	Description	Com. Min	Qté boîte	Qté Ctn	Qté Palette	Pds Ctn
Effaçable à sec magnétique						
34138 03880	18 po x 30 po	1	1	96	6.8	
34138 03881	14 po x 24 po	1	1	160	4.8	



Magnétique

Tableau combiné Arc^{MC} pour cloison

- Surface effaçable à sec servant aussi de tableau d'affichage magnétique avec bande de liège dans le bas pour afficher à l'aide de punaises.
- Garantie soixante (60) jours.

No. Prod.	Description	Com. Min	Qté boîte	Qté Ctn	Qté Palette	Pds Ctn
Tableau combiné						
34138 03878	18 po x 30 po	1	1	96	7.2	

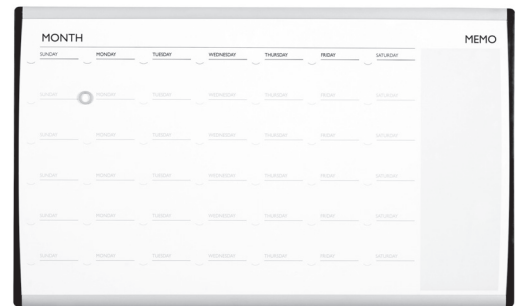

Magnétique

Calendrier effaçable à sec Arc^{MC} pour cloison

- Le calendrier permet d'avoir à l'œil les dates importantes et sert d'aide-mémoire.
- Garantie soixante (60) jours.

No. Prod.	Description	Com. Min	Qté boîte	Qté Ctn	Qté Palette	Pds Ctn
Calendrier effaçable à sec magnétique						
34138 03879	18 po x 30 po	1	1	96	6.8	

* Indique un emballage au détail

Solutions pour cloisons

Les tableaux Motion^{MC} pour poste de travail sont spécialement conçus pour les postes de travail et sont si légers qu'ils peuvent être installés n'importe où -sur le mur d'un poste de travail, d'une salle de conférence et sur une porte. Ces tableaux sont indispensables pour l'organisation d'une journée ou pour prendre des notes.



Tableaux Motion^{MC} pour poste de travail

Tableaux effaçable et calendrier Quartet® Motion^{MC}

- Surface d'écriture lisse effaçable à sec mobile et résistante conçue pour organiser les tâches quotidiennes et les présentations sur la route, idéal pour les environnements de travail contemporains.
- Léger pour transporter facilement entre le poste de travail personnel et les salles de réunions.
- Prolongez la vie de la surface en nettoyant régulièrement avec les solutions nettoyantes Quartet®.
- Les crochets pivotants intégrés se fixent sur le dessus de la plupart des surfaces de bureau, incluant les cloisons.
- Auget intégré pour ranger les accessoires.
- 1 marqueur effaçable à sec Quartet® et 1 brosse sont inclus.
- Garantie un (1) an.

No. Prod.	Description	Com. Min	Qté boîte	Qté Ctn	Qté Palette	Pds Ctn
3 pi x 2 pi, effaçable						
34138 02883	3 pi x 2 pi	1	1	35	4.5	
24 po x 18 po, effaçable						
34138 05443	24 po x 18 po	1	1	105	2.0	
24 po x 18 po, calendrier						
34138 05444	24 po x 18 po	1	1	114	2.0	

Ce produit est offert en emballage commercial.

Accessoires pour cloison

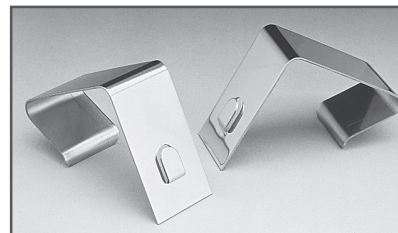

Crochets pour cloison

S'ajuste de 1 1/2 po à 2 1/2 po

- Suspend les tableaux d'affichage ou effaçables sur les parois de cloison.

No. Prod.	Description	Com. Min	Qté boîte	Qté Ctn	Qté Palette	Pds Ctn
34138 75010	Nickelé	10	10	2000		



Crochets pour cloison

S'ajuste de 1 1/2 po à 3 po

- Suspend les tableaux d'affichage ou effaçables sur les parois de cloison.

No. Prod.	Description	Com. Min	Qté boîte	Qté Ctn	Qté Palette	Pds Ctn
34138 75020	En métal recouvert de plastique noir	10	10	3900		

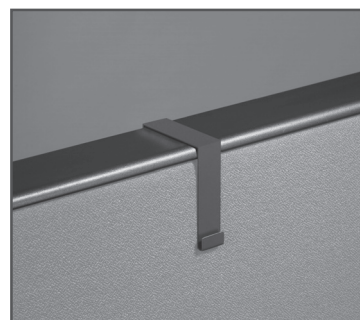

Crochets pour cloison Matrix^{MC} Quartet®

S'ajuste de 1 1/2" à 2 1/2"

- Fonctionne bien avec tableaux Quartet® Prestige Plus et Prestige (encadrement en aluminium et Euro seulement), Matrix® et standards.
- De couleur noir pour s'agencer à n'importe quel environnement contemporain.

No. Prod.	Description	Com. Min	Qté boîte	Qté Ctn	Qté Palette	Pds Ctn
34138 02933	Ensemble de 2 crochets pour cloison	12	12	3960		

* Indique un emballage au détail

Tableaux de planification et calendrier

Améliorez l'organisation et son efficacité en planifiant et organisant des projets, les employés, les horaires et les listes à faire à l'aide de notre gamme complète de tableaux planificateurs et calendrier. Chaque tableau possède un design, des graphiques modernes et une surface effaçable de première qualité qui permet de faire des mises à jour facilement. Regroupez deux tableaux ou plus ensemble et créez un système complet qui rencontre vos besoins spécifiques ou personnalisez un tableau existant en choisissant parmi une vaste sélection d'accessoires.

Tableaux de planification et calendrier Prestige® Total Erase®

Les tableaux planificateur et calendrier Prestige® sont excellents pour les environnements personnel ou de groupe et peuvent être regroupés ensemble pour former un système d'organisation et de planification complet. Chaque tableau comprend une surface d'écriture Total Erase® à l'épreuve des taches et des ombrages. Des graphiques modernes et des lignes quadrillées permettent de planifier et de faire des mises à jour en un clin d'œil.

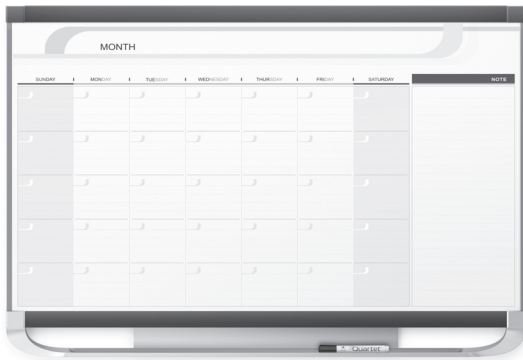

Calendrier mensuel magnétique Prestige 2® Total Erase®

- Le tableau-calendrier possède une surface durable résistante aux ombrages et aux taches qui nécessite un entretien de nettoyage occasionnel
- Le dos en acier vous permet d'afficher des papiers sur le calendrier à l'aide d'aimants
- Parfait pour une utilisation modérée dans les endroits où il y a un achalandage régulier
- Le design d'un (1) mois offre une organisation efficace
- L'encadrement et l'auget pleine longueur du tableau blanc Prestige® 2 Quartet® sont spécialement conçus pour sécuriser les accessoires Prestige 2 Connects^{MC} Quartet
- Système d'installation facile simplifiant l'installation précise
- Garantie 20 ans
- Inclus un marqueur effaçable à sec à pointe biseautée Quartet
- Fabriqué aux É.U.

No. Prod.	Description	Largeur D'Armature	Com. Min	Qté boîte	Qté Ctn	Qté Palette	Pds Ctn
34138 20128	3 pi x 2 pi	1 1/4 po	1	1	23	11.5	

Ce produit est offert en emballage commercial.

Tableaux de planification 2® et calendrier



Calendriers mensuels modulaires Prestige 2® Total Erase®

- Le tableau-calendrier possède une surface durable résistante aux ombrages et aux taches qui nécessite un entretien de nettoyage occasionnel
- Les panneaux coulissants vous permettent de toujours garder le mois courant en première position suivi des 2 mois suivants directement à droite
- Parfait pour une utilisation modérée dans les endroits où il y a un achalandage régulier
- Le design de 3 mois offre une organisation efficace
- L'encadrement et l'auget pleine longueur du tableau blanc Prestige® 2 Quartet® sont spécialement conçus pour sécuriser les accessoires Prestige 2 Connects^{MC} Quartet
- Système d'installation facile simplifiant l'installation précise
- Garantie 7 ans
- Inclus un marqueur effaçable à sec à pointe biseautée Quartet
- Fabriqué aux É.U.

No. Prod.	Description	Largeur D'Armature	Com. Min	Qté boîte	Qté Ctn	Qté Palette	Pds Ctn
Trois mois							
34138 20127	3 pi x 2 pi	1 1/4 po	1	1	20	15.3	

Ce produit est offert en emballage commercial.

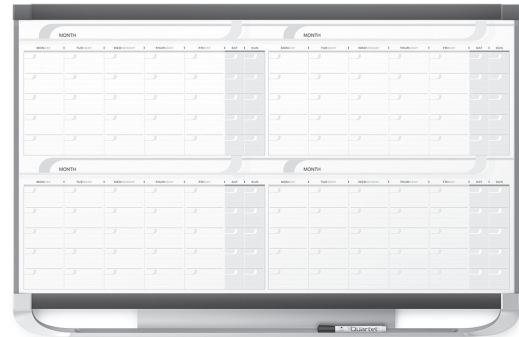

Calendrier Quatre Mois magnétique Prestige 2® Total Erase®

- Le tableau-calendrier possède une surface durable résistante aux ombrages et aux taches et qui nécessite un entretien de nettoyage occasionnel
- Le dos en acier vous permet d'afficher des papiers sur le calendrier à l'aide d'aimants
- Parfait pour une utilisation modérée dans les endroits où il y a un achalandage régulier
- Le design de 4 mois offre une organisation efficace
- L'encadrement et l'auget pleine longueur du tableau blanc Prestige® 2 Quartet® sont spécialement conçus pour sécuriser les accessoires Prestige 2 Connects^{MC} Quartet
- Système d'installation facile simplifiant l'installation précise
- Garantie 20 ans
- Inclus un marqueur effaçable à sec à pointe biseautée Quartet
- Fabriqué aux É.U.

No. Prod.	Description	Largeur D'Armature	Com. Min	Qté boîte	Qté Ctn	Qté Palette	Pds Ctn
Quatre mois							
34138 20125	4 pi x 3 pi	1 1/4 po	1	1	20	25.2	
34138 02854	3 pi x 2 pi Discontinué	1 1/4 po	1	1	23	11.5	

Ce produit est offert en emballage commercial.

* Indique un emballage au détail

Tableaux de planification et calendrier

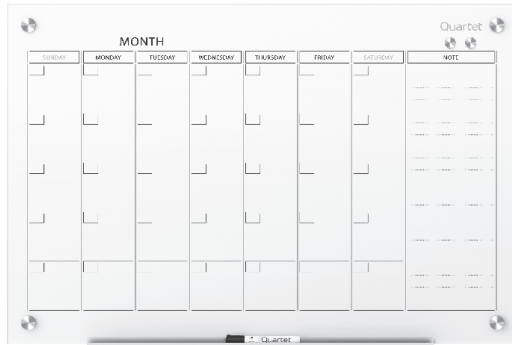

Tableaux de planification en verre magnétique Infinity^{MC} Quartet®

- Tableau-calendrier en verre trempé magnétique qui ne tache pas et ne laisse pas d'ombrage
- Calendrier d'un mois réutilisable mois après mois
- Écrivez sur le calendrier en verre blanc avec un marqueur effaçable à sec ou affichez des papiers à l'aide d'aimants
- Idéal pour une utilisation personnelle quotidienne
- Conception sans encadrement qui s'intègre parfaitement dans n'importe quel environnement
- Plusieurs formats de tableau offerts
- Garantie de 5 ans
- Inclus un marqueur effaçable à sec à pointe biseautée Quartet

No. Prod.	Description	Com. Min	Qté boîte	Qté Ctn	Qté Palette	Pds Ctn
34138 20078	3 pi x 2 pi	1	1	18	19.4	
34138 20106	4 pi x 3 pi	1	1	18	40.8	

* Indique un emballage au détail

Tableaux de planification et calendrier

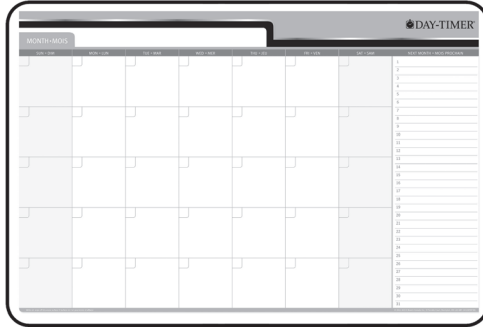

Tableaux avec encadrement en vinyle noir standard

- Planificateurs et calendriers muraux en carton durable.
- Surface statifiée effaçable, fonctionnelle et polyvalente.

No. Prod.	Description	Com. Min	Qté boîte	Qté Ctn	Qté Palette	Pds Ctn
30 jours - Bilingue						
34138 59730*	24 po x 36 po	1	1	100	5.0	
34138 59729*	18 po x 24 po	1	1	200	2.5	
120 jours - Bilingue						
34138 59731*	24 po x 36 po	1	1	100	5.0	

Planificateurs flexibles réversibles

Les planificateurs stratifiés, flexibles et réversibles sont dotés de graphiques marine et or. Ils sont offerts dans 4 dispositions: 30/60 jours, 90/120 jours, annuel vertical/horizontal et vacances/organisateur. Peut être utilisé avec un marqueur à encre effaçable à sec.

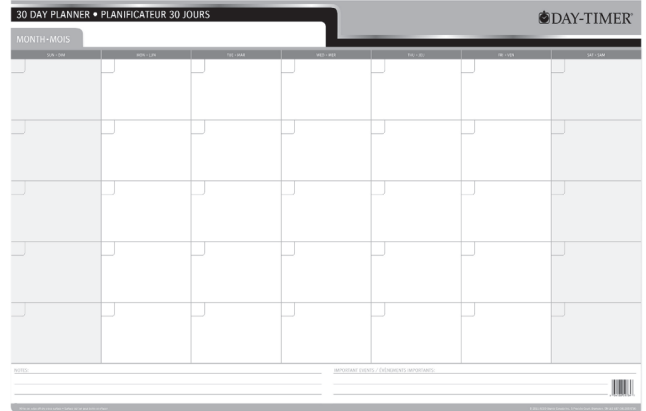

Planificateurs flexibles réversibles – non datés

No. Prod.	Description	Com. Min	Qté boîte	Qté Ctn	Qté Palette	Pds Ctn
30 jours - Bilingue						
34138 65503	Mode, 11 po x 17 po	8	8	5888	2.0	
30/60 jours - Bilingue						
34138 59734	24 po x 36 po	6	6	696	2.7	
34138 59735	23 po x 30 po	6	6	1836	2.1	
34138 59736	17 po x 24 po	6	6	2754	1.3	
90/120 jours - Bilingue						
34138 59737	24 po x 36 po	6	6	696	2.7	
1 an - Bilingue						
34138 59739	24 po x 36 po	6	6	696	2.7	
34138 59740	23 po x 30 po	6	6	1836	2.1	
Polyvalent/Vacances - Bilingue						
34138 59741	24 po x 36 po	6	6	696	2.7	

Masse / Détail

Tableau-calendrier EnviTM Magnétique

- Certification d'agence « Cradle to Cradle ».
- Durable et 100% recyclable.
- Conception brevetée pour être démonté.
- Cadre bilingue servant à avoir à l'œil les dates importantes et d'aide-mémoire.
- Comprend un marqueur Quartet®, deux aimants et la quincaillerie d'installation.
- Garantie soixante (60) jours.

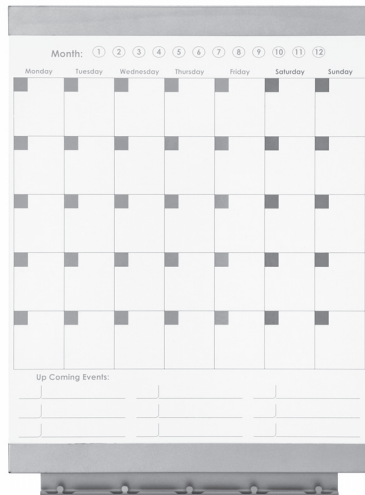

No. Prod.	Description	Com. Min	Qté boîte	Qté Ctn	Qté Palette	Pds Ctn
34138 03937*	11 po x 17 po calendrier	6	6	480	12.8	

Masse / Détail

Encadrement en plastique pour bureau à la maison: magnétique

- Nouveau style d'encadrement moderne blanc classique qui s'agence à plusieurs différents environnements.
- La surface du planificateur s'utilise comme calendrier mensuel non daté.
- Comprend un marqueur magnétique Quartet®, deux aimants et la quincaillerie d'installation.
- Garantie soixante (60) jours.



No. Prod.	Description	Com. Min	Qté boîte	Qté Ctn	Qté Palette	Pds Ctn
34138 03871*	11 po x 14 po	4	4	640	5.0	

Planificateurs flexibles réversibles – datés

No. Prod.	Description	Com. Min	Qté boîte	Qté Ctn	Qté Palette	Pds Ctn
Bilingue horizontal/vertical						
34138 03744-17	24 po x 36 po	6	6	696	2.7	
Saisonnier bilingue réversible						
34138 03747-17	24 po x 36 po	6	6	696	2.7	
Bilingue horizontal/vertical						
34138 03744-18	24 po x 36 po	6	6	696	2.7	
Saisonnier bilingue réversible						
34138 03747-18	24 po x 36 po	6	6	696	2.7	

Les deux derniers chiffres du numéro de l'article indiquent l'année du planificateur.

* Indique un emballage au détail

Tableaux du personnel

Il est facile de contrôler les entrées et les sorties des employés grâce aux systèmes Quartet®. Conçus pour les petites et les grandes entreprises, chaque système peut être personnalisé selon les besoins de chacun. Il est facile de faire des mises à jour et des changements, les systèmes vous sont offerts avec une surface magnétique, à encre effaçable ou à pression «Click-Stop» et comprend aussi les accessoires.

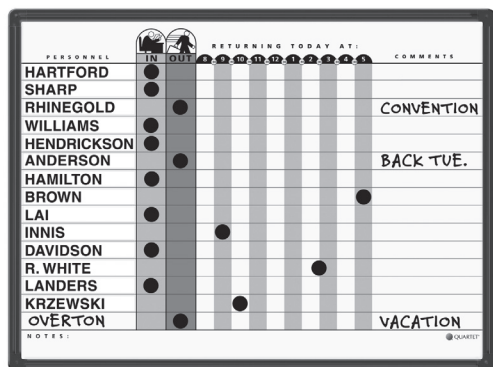
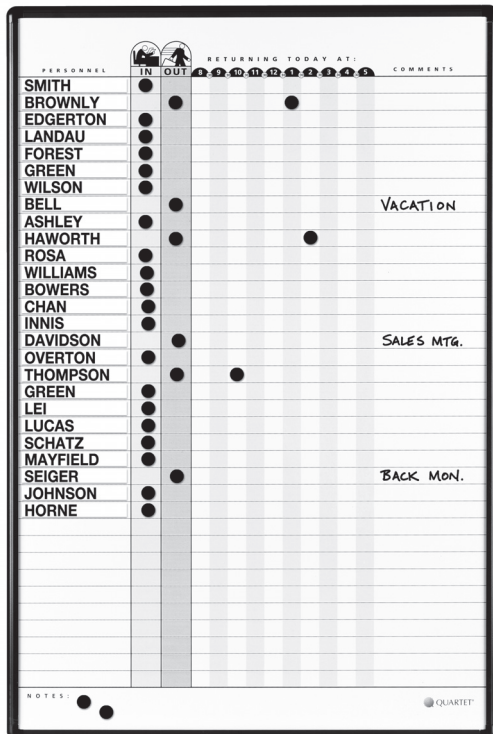

Systèmes d'entrée/sortie gris

- Permet de réperer jusqu'à 36 employés sur une surface en porcelaine magnétique DuraMax®.
- Comprend un marqueur, des cercles noirs magnétiques entrée/sortie, bandes de noms magnétiques, lettres en vinyle autocollantes et bandes effaçables magnétiques.
- Système d'installation avec crochets en « Z » inclus.
- Encadrement en aluminium noir.
- Garantie à vie.

No. Prod.	Description	Largeur D'Armature	Com. Min	Qté boîte	Qté Ctn	Qté Palette	Pds Ctn
34138 78301	24 po x 36 po - 36 noms	5/8 po	1	1	72	14.2	
34138 78101	24 po x 18 po - 15 noms	5/8 po	1	1	87	7.5	

Ce produit est offert en emballage commercial.

* Indique un emballage au détail

Tableaux du personnel



Tableau d'entrée/sortie gris

- Permet de réperer jusqu'à 18 employés sur une surface en porcelaine magnétique DuraMax®.
- Comprend la quincaillerie d'installation, un marqueur, des cercles noirs.
- Encadrement noir.
- Garantie à vie.

No. Prod.	Description	Largeur D'Armature	Com. Min	Qté boîte	Qté Ctn	Qté Palette	Pds Ctn
34138 75002	11 po x 14 po - 18 noms	5/8 po	1	12	468	14.6	

Ce produit est offert en emballage commercial.

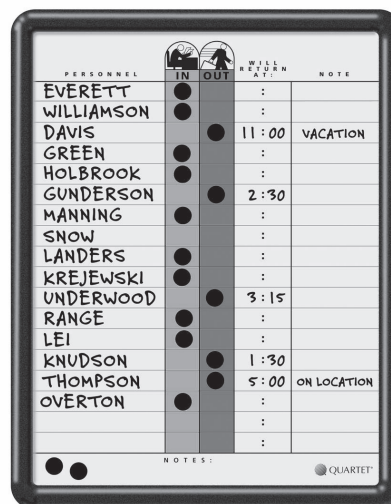
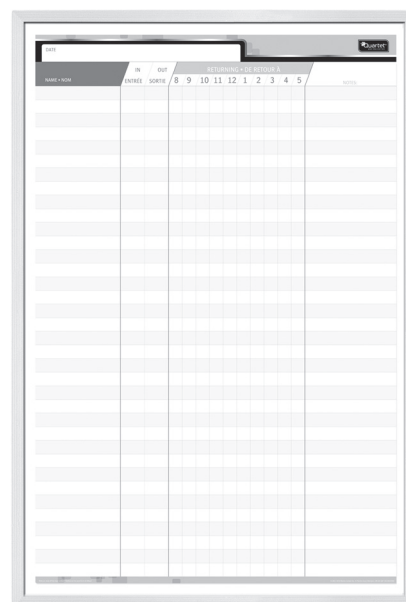

Tableaux d'entrée/sortie économique – Bilingue

- Surface magnétique comprenant des cercles magnétiques pour les entrées/sorties.
- Nouveaux graphiques modernes bilingues.

No. Prod.	Description	Com. Min	Qté boîte	Qté Ctn	Qté Palette	Pds Ctn
34138 15550*	24 po x 36 po, 36 noms	6	6	216	0.0	
34138 15551*	24 po x 18 po, 15 noms	1	1	200	0.0	

Chevalets de présentation

Tableaux blancs mobiles avec bloc de conférence et chevalet de présentation

Chevalets polyvalents conçus pour répondre aux demandes des endroits publics.

Idéal pour les salles de conférence fréquemment utilisées, les salles communes, les auditoriums et les écoles

- Choisissez la surface de tableau blanc pour satisfaire aux besoins de vos utilisateurs
- Les tableaux blancs en porcelaine DuraMax® ne tachent pas, ne laissent pas d'ombrages, ne s'égratignent pas ou ne fendillent pas.
- Les surfaces Total Erase® résistent aux taches et aux ombrages
- Les surfaces en mélamine nécessitent des nettoyages réguliers
- Tableau stable et angle d'écriture ajustable par rapport aux autres types de chevalets
- Choisissez entre des produits mobiles pour les espaces communs ou pliants pour faciliter le rangement



Se plie pour faciliter le rangement ou pour utiliser sur une table

Chevalets à double utilisation

Chevalets d'affichage avec bloc de conférence

Communiquez de 2 façons avec ces chevalets à prix avantageux.

Idéal pour communiquer dans des endroits publics et dans des salles de réunions à utilisation légères qui nécessitent un bloc de conférence

- Choisissez la capacité de poids d'affichage qui répond à vos besoins
- Ajoutez des supports de bloc de conférence universel pour créer des chevalets à double usage



Supports d'affichage réglables

Chevalets de présentation

Léger et portatif

- Sélectionnez la capacité de poids d'affichage qui répond à vos besoins



Se plie parfaitement et se range dans n'importe quel étui de transport

Chevalets à surface effaçable/bloc de conférence

Soyez efficace en partageant, en collaborant et en communiquant de l'information. Quartet® vous offre des produits de belle apparence, flexibles et mobiles.

Chevalet Euro^{MC} mobile et magnétique de première qualité

Double fonction, surface effaçable à sec et surface magnétique pour apposer des messages.

- Chevalet avec surface magnétique en porcelaine Total Erase® DuraMax® 27 po x 41 po de style Euro.
- Base en étoiles à 5 roulettes verrouillables.
- S'ajuste entre 67 po et 77 po à l'aide d'une barre à ressort.
- Crochets pour bloc de conférence ajustables, pince et plateau d'accessoires pliant.
- Comprend un assortiment de 4 marqueurs effaçables à sec Quartet®.
- Garantie vingt-cinq (25) ans.



No. Prod.	Description	Com. Min	Qté boîte	Qté Ctn	Qté Palette	Pds Ctn
34138 03862	Gris foncé et gris - 27 po x 41 po	1		1	6	54.5

Chevalet Euro^{MC} magnétique de première qualité

Double fonction, surface effaçable à sec et surface magnétique pour apposer des messages.

- Chevalet avec surface magnétique en porcelaine Total Erase® DuraMax® 27 po x 41 po de style Euro.
- Patte en «U» à l'avant et petite de support à l'arrière.
- S'ajuste à 68,5 po, 74,5 po et 74,5 po.
- Crochets pour bloc de conférence ajustables, pince et plateau d'accessoires pliant.
- Comprend un assortiment de 4 marqueurs effaçables à sec Quartet®.
- Satisfaction garantie à 100 %.
- Garantie vingt-cinq (25) ans.

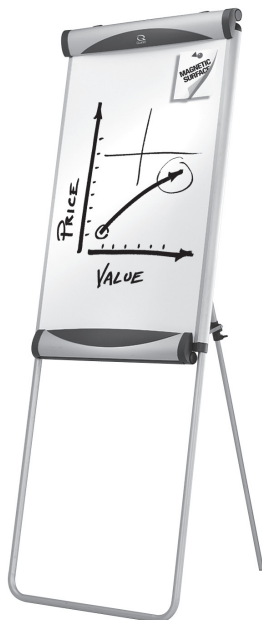

No. Prod.	Description	Com. Min	Qté boîte	Qté Ctn	Qté Palette	Pds Ctn
34138 03863	Gris foncé et gris - 27 po x 41 po	1		1	8	44.1

Chevalets à surface effaçable/bloc de conférence



Grand chevalet Total Erase® mobile et réversible Quartet®, tableau blanc, 6' x 4', à encadrement graphite

- Polyvalent chevalet réversible de 75" de haut comprenant deux surfaces de tableau blanc et un porte-bloc de conférence. Idéal pour un usage modéré.
- Surface Total Erase® sur les deux côtés du chevalet de présentation résistante aux taches et aux ombrages. Nettoyage occasionnel recommandé.
- Surface d'écriture de 6' de large x 4' de haut inclinable pour une meilleure vue.
- Une grille subtile sur la surface d'écriture permet une écriture droite.
- Encadrement en acier de couleur neutre pour tous les types de bureaux contemporains.
- Quatre roulettes à roulement doux verrouillables qui facilitent la mobilité.
- Plateau d'accessoires pratique et 4 marqueurs effaçables à sec Quartet® inclus.
- Garantie sept (7) ans.



No. Prod.	Description	Com. Min	Qté boîte	Qté Ctn	Qté Palette	Pds Ctn
34138 59467	Graphite - 6 pi x 4 pi	1		1	10	70.5

* Indique un emballage au détail

Chevalets à surface effaçable/bloc de conférence



Chevalet de présentation mobile magnétique Prestige 2®

- Surface Total Erase. Résistante aux ombrages et aux taches et dotée d'une légère grille imprimée pour une écriture alignée.
- Triple fonctionnalité. Tableau blanc, tableau d'affichage magnétique et support à bloc de conférence.
- Inclus des crochets à bloc de conférence de tous les formats.
- L'encadrement Prestige 2 est compatible avec les accessoires Connects Prestige 2 Quartet. Les accessoires se fixent directement sur l'encadrement de sorte que vos articles sont toujours à la portée de la main.
- Hauteur réglable de 67" jusqu'à 77"
- Garantie de 15 ans

No. Prod.	Description	Com. Min	Qté boîte	Qté Ctn	Qté Palette	Pds Ctn
34138 20205	3 pi x 2 pi	1	1	10	5.3	



Chevalet de présentation mobile magnétique réversible Prestige 2®

- Surface Total Erase. Résistante aux ombrages et aux taches et dotée d'une légère grille imprimée pour une écriture alignée.
- Triple fonctionnalité. Tableau blanc, tableau d'affichage magnétique et support à bloc de conférence.
- Inclus des crochets à bloc de conférence de tous les formats.
- Spacieux auget intégré pratique pour y ranger les marqueurs et les accessoires.
- Roulettes verrouillables permettant des déplacements rapides et faciles.
- Chevalet 6' x 4' entièrement réversible. Espace de travail doublé.
- Garantie 15 ans

No. Prod.	Description	Com. Min	Qté boîte	Qté Ctn	Qté Palette	Pds Ctn
34138 20207	6 pi x 4 pi	1	1	10	70.4	

* Indique un emballage au détail

Chevalets à surface effaçable/bloc de conférence



Séparateur Motion^{MC} Quartet à surface de tableau blanc en porcelaine DuraMax[®]

Double surface magnétique effaçable à sec et d'affichage

- Séparateur de pièce double côté qui est également un chevalet de présentation mobile et un système de collaboration.
- Tableau blanc à surface d'écriture en porcelaine DuraMax[®] qui ne tache pas, ne laisse pas d'ombrage, ne s'égratigne pas et ne fendille pas
- Surface d'affichage en tissu élastique qui élimine les trous laissés par les punaises
- Crochets amovibles pour bloc de conférence également inclus
- Dimensions de 4 pi de large x 6 pi de haut offrant de l'intimité sans être encombrant
- Roulettes à roulement doux et verrouillables procurent de la mobilité et l'encadrement graphite permet au chevalet de se marier à n'importe quel environnement
- Inclus un auget et 4 marqueurs effaçables à sec Quartet[®] assortis
- Se combine avec d'autres séparateurs en utilisant la trousse de connexion de séparateur Quartet (vendue séparément).
- Garantie à vie

No. Prod.	Description	Com. Min	Qté boîte	Qté Ctn	Qté Palette	Pds Ctn
34138 02875	4 pi x 6 pi	1	1	14	90.5	

Chevalets à surface effaçable/bloc de conférence

Chevalet mobile doté d'une surface Total Erase® réversible



- Chevalet réversible à deux surfaces effaçables Total Erase® avec pince pour bloc de conférence.
- Se retourne pour faire apparaître une autre surface d'écriture propre.
- La surface quadrillée en angle ne laisse pas de taches ou d'ombrages.
- 2 roulettes verrouillables, 2 roulettes ordinaires.
- Plateau d'accessoires, encadrement aux formes arrondies.
- Grandeur du tableau : 31 po x 41 po.
- Hauteur maximale : 72 po.
- Garantie sept (7) ans.

No. Prod.	Description	Profondeur	Com. Min	Qté boîte	Qté Ctn	Qté Palette	Pds Ctn
34138 59463	Graphite - 31 po x 41 po	24 po	1	1	10	10	48.0



Chevalet Duramax®

- Chevalet indestructible résistant aux égratignures et aux fendillements.
- Chevalet léger breveté est fait de plastique gris durable.
- Base rabattable, surface de 27 po x 34 po, hauteur de 72 po, 26 lb.
- Les poignées moulées facilitent le montage.
- Pince à ressort pour bloc de conférence et compartiment d'accessoires.
- Étui de transport en option (34138 51901).
- Tableau effaçable et bloc de conférence non inclus.
- Tableau blanc non inclus
- Garantie un (1) an.

No. Prod.	Description	Com. Min	Qté boîte	Qté Ctn	Qté Palette	Pds Ctn
34138 20200	Gris - 27 po x 34 po	1	1	10	10	25.8
34138 20100	Graphite - 27 po x 34 po Discontinué	1	1	11	11	26.1

* Indique un emballage au détail

Chevalets à surface effaçable/bloc de conférence

Discontinué



Tableau blanc DuraMax® Total Erase® en accessoire

- Ajoute une double surface effaçable à sec Total Erase® pratique au chevalet DuraMax®
- La surface d'écriture Total Erase® résiste aux taches et aux ombrages
- Un marqueur effaçable à sec Quartet® est inclus
- Garantie un (1) an.

No. Prod.	Description	Com. Min	Qté boîte	Qté Ctn	Qté Palette	Pds Ctn
34138 59487	Blanc	1	1	20	20	10.8

Chevalet mobile doté d'une surface Total Erase® double côté

- Surface Total Erase® double avec pinces pour bloc de conférence.
- Surface quadrillée qui ne tache pas et qui ne laisse pas d'ombrages.
- 2 roulettes verrouillables, 2 roulettes ordinaires.
- Comprend un assortiment de 4 marqueurs effaçables à sec Quartet® et une brosse.
- Grandeur du tableau : 31 po x 41 po.
- Hauteur maximale : 72 po.
- Garantie sept (7) ans.

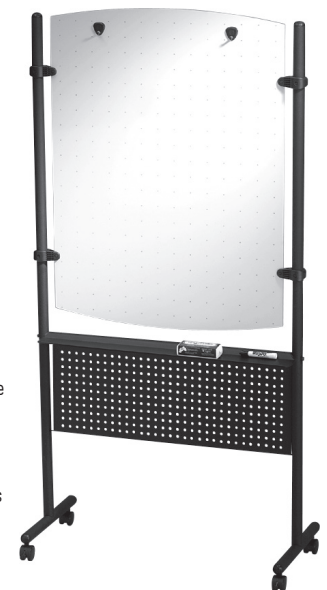

No. Prod.	Description	Com. Min	Qté boîte	Qté Ctn	Qté Palette	Pds Ctn
34138 59468	Noir - 31 po x 41 po	1	1	8	8	43.0

Chevalets à surface effaçable/bloc de conférence

Chevalets à surface effaçable/bloc de conférence

Chevalet Euro^{MC} magnétique effaçable à sec

Double fonction, surface effaçable à sec et surface magnétique pour apposer des messages.

- Chevalet à surface effaçable magnétique 27 po x 39 po muni de pattes trépied et télescopiques.
- Bras qui se déploie et qui se rétracte.
- Bloc de conférence de format régulier, crochets ajustables, pince pour bloc de conférence et pince et plateau à marqueur incorporé.
- S'ajuste jusqu'à 73,5 po, se replie pour le rangement.
- Marqueur effaçable à sec Quartet® inclus.
- Garantie un (1) an.

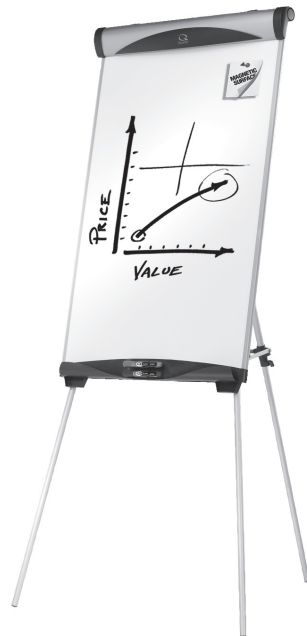

No. Prod.	Description	Com. Min	Qté boîte	Qté Ctn	Qté Palette	Pds Ctn
34138 03864	Gris foncé et gris - 27 po x 39 po	1	1	10	10	33.5

Chevalet Ultima[®]

- Surface effaçable à sec des 2 côtés, 26 po x 34 po.
- Pince à ressort pour bloc de conférence.
- Le tableau s'incline et se verrouille dans tous les angles.
- Le tableau peut être placé à plat pour en faire une table de travail.
- Ne nécessite pas d'assemblage.
- Hauteur et angle réglable jusqu'à 70 po.
- Fini noir.
- Étui de transport en option (34138 51901).
- Garantie un (1) an.



No. Prod.	Description	Com. Min	Qté boîte	Qté Ctn	Qté Palette	Pds Ctn
34138 10101	Noir - 26 po x 34 po	1	1	12	12	21.8

Chevalet en acier muni d'une surface effaçable

- Chevalet de base polyvalent muni d'une surface effaçable de 29 po x 40 po et d'une pince à bloc de conférence.
- Pattes en acier ajustables de 40 po à 70 po pour servir de table ou comme chevalet debout.
- Pattes en caoutchouc pour protéger les planchers.
- Plateau d'accessoires à fixer.
- Hauteur : 40 po à 70 po.
- 1 marqueur à encre effaçable à sec Quartet inclus.
- Garantie un (1) an.



No. Prod.	Description	Com. Min	Qté boîte	Qté Ctn	Qté Palette	Pds Ctn
34138 81000	Gris - 29 po x 40 po	1	1	10	10	20.3

Chevalet Futura^{MC}

- Chevalet ajustable muni d'une surface effaçable de 26 po x 35 po et pince pour bloc de conférence.
- Compact et léger, rabattable pour le rangement.
- S'ajuste à 40 po ou 67 po au touché d'un bouton.
- Plateau d'accessoires inclus.
- Étui de transport en option (34138 51901).
- Garantie un (1) an.



No. Prod.	Description	Com. Min	Qté boîte	Qté Ctn	Qté Palette	Pds Ctn
64474 55900	Noir - 26 po x 35 po	1	1	17	17	22.7

* Indique un emballage au détail

Chevalets à surface effaçable/bloc de conférence

Chevalets à surface effaçable/bloc de conférence

Chevalet de présentation standard

- Chevalet standard de 70 po avec surface effaçable magnétique et trépied.
- Surface effaçable magnétique de 27 po x 35 po avec supports pour bloc de conférence standard.
- Pattes rabattables et verrouillables.
- Plateau d'accessoires intégré inclus.
- 1 marqueur à encre effaçable à sec Quartet inclus.
- Étui de transport en option (34138 51901).
- Garantie un (1) an.



No. Prod.	Description	Com. Min	Qté boîte	Qté Ctn	Qté Palette	Pds Ctn
34138 02855	Anthracite – 27 po x 35 po	1	1	14	23.8	

Chevalet Black Magic

- En acier avec pattes télescopiques pour un ajustement en hauteur.
- Peut être utilisé comme chevalet debout ou sur une table. Charnière au centre.
- Accepte les blocs de lecture et les blocs de conférence (non inclus).
- 67 po de hauteur. Noir.
- Garantie un (1) an.



No. Prod.	Description	Com. Min	Qté boîte	Qté Ctn	Qté Palette	Pds Ctn
34138 87700*	Noir Chevalet-trépied	1	1	17	12.0	



Étui de transport pour chevalet présentoir

- Sac en nylon durable imperméable et à l'épreuve des taches.
- Idéal pour les chevalets Futura, Duramax et Ultima.
- Comprend un intérieur renforcé de vinyle, une bandoulière et une poignée pour faciliter le transport.
- Dimension : 32 po x 45 po.
- Satisfaction garantie à 100 %.

No. Prod.	Description	Com. Min	Qté boîte	Qté Ctn	Qté Palette	Pds Ctn
34138 51901*	Noir	1	1	135	2.0	

Blocs de conférence

Les prix du papier peuvent varier. Communiquez avec le service à la clientèle pour connaître les prix actuels. Auto-adhésif et perforé dans le haut pour s'ajuster à tous les chevalets standards. 50 feuilles par bloc.

- 50 feuilles par bloc.
- Matières recyclées (postconsommation), 25 % pour le papier journal, 15 % pour le papier bond et 20 % pour le carton arrière.



No. Prod.	Description	Com. Min	Qté boîte	Qté Ctn	Qté Palette	Pds Ctn
24 po x 36 po, Recyclé, carton arrière 20 pt.						
34138 89603	Papier journal	5	5	250	16.5	
34138 89803	Bond, uni	5	5	320	18.0	
34138 89903	Bond, ligné	5	5	350	16.5	
34138 89912	Bond, quadr.	5	5	310	16.5	
20 po x 30 po, Recyclé, carton arrière 20 pt.						
34138 89601	Papier journal	5	5	270	15.0	
34138 89600	Bond, uni	5	5	320	15.0	
24 po x 36 po, Recyclé, carton arrière 20 pt. - 2 blocs par paquet						
34138 89604	Papier journal	5	5	150	42.0	
34138 89804	Bond, uni	5	5	170	47.0	
34138 89904	Bond, ligné	5	5	150	47.0	
34138 89914	Quadr.	5	5	150	47.0	

* Indique un emballage au détail

Chevalets présentoirs



Chevalet instantané ultra-robuste Instant Easel®

- Chevalet présentoir portatif crée un espace de présentation instantané.
- Chevalet trépied en acier noir pouvant supporter jusqu'à 10 lb.
- Se replie entièrement pour se ranger dans un étui de transport.
- Les pattes s'ajustent à toutes les hauteurs.
- Mesure 63 po déployé et 25 po plié.
- Étui de transport en option (34138 56355).
- Garantie un (1) an.

No. Prod.	Description	Com. Min	Qté boîte	Qté Ctn	Qté Palette	Pds Ctn
34138 27001*	Noir	1	6	216	26.4	

Chevalet instantané Instant Easel®

- Chevalet présentoir léger et portatif crée un espace de présentation instantané.
- Pèse seulement 3 lb.
- Supporte jusqu'à 5 lb.
- Se plie entièrement pour se ranger dans un étui de transport.
- Mesure 63 po déployé et 15 po plié.
- Étui de transport en option (34138 56355).
- Garantie un (1) an.



No. Prod.	Description	Com. Min	Qté boîte	Qté Ctn	Qté Palette	Pds Ctn
34138 29000*	Noir	1	12	480	29.5	

Chevalets présentoirs

Chevalet de table Instant Easel®

- Chevalet portatif ultra compact de 14" pesant 1/2" lb, devient un chevalet instantanément, idéal pour le voyage, les expositions et les présentations sur la route.
- La version Instant Easel® Quartet® de table supporte des articles jusqu'à 5 lb et se replie à 14 3/4" en format de voyage.
- Le plus léger et portatif des chevalets.
- Se replie parfaitement pour se ranger dans n'importe quelle mallette de voyage ou porte-documents afin de maximiser son transport.
- Garantie un (1) an.



No. Prod.	Description	Com. Min	Qté boîte	Qté Ctn	Qté Palette	Pds Ctn
34138 28000	Noir	6	6	864	4.5	

Chevalet télescopique en aluminium ultra-léger

- Chevalet trépied en aluminium léger et ultra robuste avec pattes télescopiques.
- Pattes tubulaires de 3/4 po en acier qui s'étendent de 38 po à 66 po (34138 50000).
- Pattes tubulaires de 3/4 po en acier qui s'étendent de 34 po à 64 po (34138 39005).
- Supports de présentation ajustables.
- Le support entrecroisé et verrouillable supporte jusqu'à 25 lb.
- Des supports à fixer pour blocs de conférence (34138 50001 et 34138 39020) sont disponibles.
- Étui de transport en option (34138 56355).
- Garantie un (1) an.



No. Prod.	Description	Com. Min	Qté boîte	Qté Ctn	Qté Palette	Pds Ctn
34138 50000	Argent	1	1	132	3.1	
34138 39005*	Économique, Argent	1	6	150	18.0	

* Indique un emballage au détail

Chevalets présentoirs



Support en aluminium pour bloc de conférence

- Support pour bloc de conférence facile à installer sur n'importe quel chevalet télescopique.
- Permet au chevalet de sécuriser les blocs de papier, les présentations sur tableau et les graphiques.
- Longueur: 28 po.
- Garantie un (1) an.

No. Prod.	Description	Com. Min	Qté boîte	Qté Ctn	Qté Palette	Pds Ctn
34138 50001	Pour modèle 34138 50000	1		1	289	1.2
34138 39020*	Pour modèle 34138 39005	1		6	252	9.0

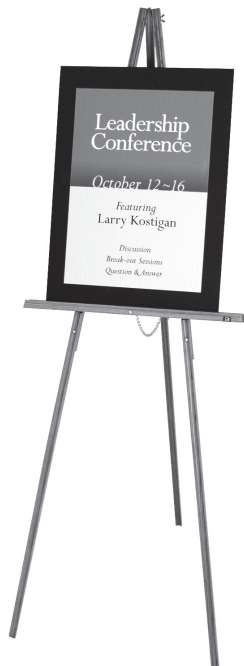

Chevalet en bois ultra-léger

- Chevalet léger en bois de 64 po pour présenter des documents.
- La plate-forme renforce la base à trépied.
- Se démonte pour faciliter le rangement.
- Étui de transport en option (34138 56355).
- Garantie un (1) an.

No. Prod.	Description	Com. Min	Qté boîte	Qté Ctn	Qté Palette	Pds Ctn
34138 41001*	Chêne naturel – Emballage au détail	1		1	340	4.2

Chevalets présentoirs

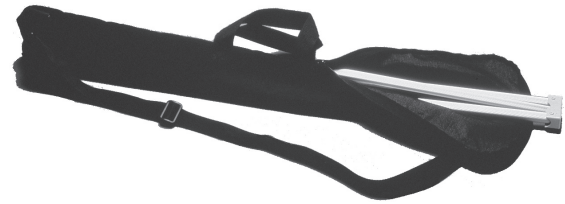

Étui de transport pour chevalet présentoir

- Apportez votre chevalet Quartet® partout où vous allez.
- Étui résistant pour transporter les chevalets 34138 27001/29000/50000/39005/41001.
- Fermeture éclair robuste, poignée et bandoulière renforcées.
- 41 po taille x 6 po
- Satisfaction garantie à 100 %.

No. Prod.	Description	Com. Min	Qté boîte	Qté Ctn	Qté Palette	Pds Ctn
34138 56355*	Noir	1		6	384	9.0

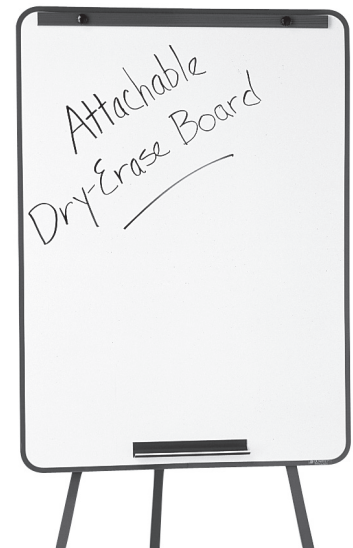

Chevalet économique

- Hauteur de la table 38³/₄ po.
- Hauteur totale 58¹/₂ po.
- Garantie un (1) an.

No. Prod.	Description	Com. Min	Qté boîte	Qté Ctn	Qté Palette	Pds Ctn
34138 51300	Tableau en mélamine, 2 pi x 3 pi	1		1	36	12.5

* Indique un emballage au détail

Portemanteaux et patères

Quartet® vous offre une gamme complète de portemanteaux, de crochets, de tablettes et de patères de conception moderne. Ces accessoires sont durables et pratiques.

Portemanteau double

- Portemanteau double pouvant contenir 6 cintres.
- La tablette perforée du dessus offre un rangement additionnel.
- De conception moderne aux rebords arrondis pour s'agencer partout.
- Hauteur maximale : 61 1/2 po.
- Comprend des patins niveleurs réglables.
- Les cintres sont vendus séparément.



No. Prod.	Description	Com. Min	Qté boîte	Qté Ctn	Qté Palette	Pds Ctn
34138 20314	48 po, Noir	1		1	16	50.4

Portemanteau à deux tablettes

- Portemanteau à deux tablettes, une en haut et l'autre en bas.
- La tablette du bas est conçue pour recevoir les bottes et est doté d'un support pour 3 parapluies.
- La tablette perforée du dessus offre du rangement additionnel.
- De conception moderne aux rebords arrondis pour s'agencer partout.
- 12 cintres sont inclus. Des cintres additionnels sont vendus séparément.
- Hauteur maximale : 61 1/2 po.
- Comprend des patins niveleurs réglables.



No. Prod.	Description	Profondeur	Com. Min	Qté boîte	Qté Ctn	Qté Palette	Pds Ctn
34138 20224	48 po, Noir, 12 cintres	18.5 po	1	1	24	48.1	
34138 20225	36 po, Noir, 12 cintres	18.5 po	1	1	20	42.6	

Portemanteau à une tablette

- Portemanteau avec une solide tablette dans le haut.
- La tablette perforée du dessus offre du rangement additionnel.
- De conception moderne aux rebords arrondis pour s'agencer partout.
- Hauteur maximale : 61 1/2 po.
- Comprend des patins niveleurs réglables.
- Les cintres sont vendus séparément.



No. Prod.	Description	Profondeur	Com. Min	Qté boîte	Qté Ctn	Qté Palette	Pds Ctn
34138 20214	48 po, Noir	18.5 po	1	1	27	37.0	
34138 20213	36 po, Noir	18.5 po	1	1	22	33.5	

PORTEMANTEAU ET PATÈRES

Portemanteaux et patères

Tablette portemanteau

- Tablette robuste en acier qui peut se fixer au mur.
- La tablette perforée du dessus offre du rangement additionnel.
- De conception moderne aux rebords arrondis pour s'agencer partout.
- Les cintres sont vendus séparément.



No. Prod.	Description	Profondeur	Com. Min	Qté boîte	Qté Ctn	Qté Palette	Pds Ctn
34138 20403	36 po, Noir	14.2 po	1	1	51	13.9	

Cintres



Cintres

- Les cintres sont disponibles dans trois styles attrayants.
- Ils sont élégants et s'agencent avec tous les décors.

No. Prod.	Description	Com. Min	Qté boîte	Qté Ctn	Qté Palette	Pds Ctn
34138 20801	Plastique noir (12 / paquet), 16 3/4 po largeur	1		1	480	3.8
34138 20804	En bois naturel (à l'unité), 17 po largeur	50		50	1350	15.0

Tableaux répertoires

Caractères pour tableaux répertoires

Tableau répertoire sur pied réglable

- Maximiser la visibilité à l'aide d'un simple tableau répertoire sur pied.
- Base simple qui s'ajuste entre 45 po et 62 po de haut.
- Les lettres blanches magnétiques sont proportionnellement espacées (vendues séparément).
- Surface magnétique noire.
- Encadrement fini chrome aux bords arrondis.

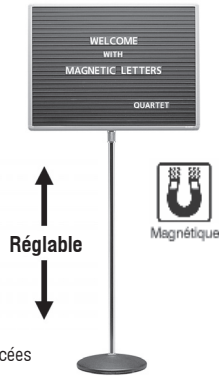

No. Prod.	Description	Com. Min	Qté boîte	Qté Ctn	Qté Palette	Pds Ctn
34138 79219	24 po x 18 po	1		1	24	19.0

Caractères pour tableau répertoire magnétique

- Les lettres sont proportionnellement espacées pour simplifier le placement.
- Les lettres blanches sont relevées sur un fond noir.
- Les lettres sont moulées de rainures moulées au dos de chacune pour s'insérer dans les stries du tableau et de rester droites et alignées.
- Ensemble de 128 caractères.

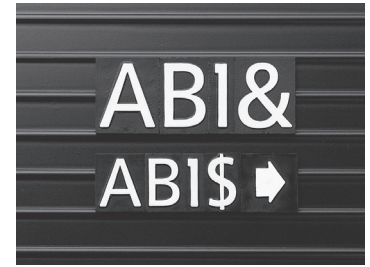

No. Prod.	Description	Com. Min	Qté boîte	Qté Ctn	Qté Palette	Pds Ctn
34138 25021	3/4 po	1		12	720	16.9

Porte-affiches

Porte-affiches

Les systèmes de porte-affiche Quartet® sont offerts pour être installés sur un comptoir, un mur, une cloison ou une fenêtre. Depuis que la plupart des porte-affiches sont utilisés dans des endroits très visibles et passants, Quartet® a conçu des porte-affiches attrayants pour les endroits achalandés. Les encadrements sont durables et sécuritaires pour protéger l'information.

Porte-affiche Designer

- Porte-affiche debout transforme les dépliants dans un présentoir sophistiqué et sécurisé.
- Durabilité supérieure pour les endroits achalandés.
- Encadrement en aluminium avec pied de style moderne antidérapant.
- Présente dans la position portrait ou paysage.
- Présente les documents 8,5 po x 11 po ou 11 po x 17 po.
- Satisfaction garantie à 100 %.



Encadrement à pince Improv^{MC}

Porte-affiche en «A» avec encadrement à pince Improv^{MC} Quartet®

- Porte-affiche pour papiers et affiches jusqu'à 23 po x 33 po.
- Feuille de plastique givrée sans reflets.
- Encadrement en aluminium avec des capuchons de coins uniques.
- S'utilise à l'intérieur comme à l'extérieur, se plie pour le rangement.
- Encadrement en aluminium 2 pi x 3 pi avec coins arrondis.
- Satisfaction garantie à 100 %.



No. Prod.	Description	Com. Min	Qté boîte	Qté Ctn	Qté Palette	Pds Ctn
34138 03860	2 pi x 3 pi	1	1	13	24.9	

No. Prod.	Description	Com. Min	Qté boîte	Qté Ctn	Qté Palette	Pds Ctn
34138 59660	Argent, 12 po x 19 po	1	1	18	16.7	

Porte-affiche avec encadrement à pince Improv^{MC} Quartet®

- Porte-affiche pour papiers et affiches.
- Feuille de plastique givrée sans reflets.
- Encadrement en aluminium avec coins uniques.
- Encadrement en aluminium avec coins arrondis.
- Satisfaction garantie à 100 %.



No. Prod.	Description	Com. Min	Qté boîte	Qté Ctn	Qté Palette	Pds Ctn
De table ou mural						
34138 03856	Encadrement à pince 8,5 po x 11 po	5	5	495	1.5	
34138 03857	Encadrement à pince 11 po x 17 po	1	5	275	2.2	
Installer horizontalement ou verticalement						
34138 03859	Encadrement à pince 36 po x 24 po	1	1	29	12.1	

Porte-affiche sur pied avec encadrement à pince Improv^{MC} Quartet

- Pied de 54" combiné à un porte-affiche Improv^{MC}
- Éleve les papiers et les affiches dans un attrayant porte-affiche personnalisé
- Encadrement à pince 18" x 24", feuille de plastique givrée sans reflet
- Socle en aluminium
- Niveleurs réglables inclus



No. Prod.	Description	Com. Min	Qté boîte	Qté Ctn	Qté Palette	Pds Ctn
34138 09105	Argent	1	1	11	17.1	

Marqueurs effaçables à sec EnduraGlide®

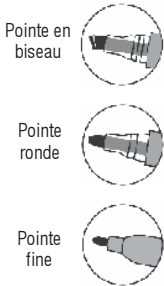

Réservoir d'encre liquide transparent

Marqueurs à encre effaçable à sec EnduraGlide®

Communiquez avec des couleurs vives grâce au système breveté de distribution d'encre à trois cylindres qui assure un flot constant d'encre.

- Les marqueurs permettent de faire une excellente impression sur les tableaux effaçables à sec et les autres surfaces non poreuses grâce à l'encre aux couleurs vives soit rouge, bleu, vert et noir.
- Grâce au baril transparent, vous saurez lorsqu'il est temps de remplacer les marqueurs.
- L'encre à faible odeur, non toxique et à séchage rapide s'efface proprement.
- Les marqueurs sont dotés d'un capuchon unique qui ne roule pas.
- Les marqueurs sont offerts en pointes fine, ronde et biseautée.
- Couleurs assorties : rouge, bleu, vert et noir. L'emballage de 12 contient également : 2 rose, 2 violet, 2 sarcelle, un orange fluo, un vert fluo.



Conforme au ASTM D4236

No. Prod.	Description	Com. Min	Qté boîte	Qté Ctn	Qté Palette	Pds Ctn
Pointe en biseau						
64474 02888*	Noir – À l'unité	12	12	432	16848	23.5
64474 03964*	Rouge – À l'unité	12	12	432	16848	23.5
64474 03963*	Bleu – À l'unité	12	12	432	16848	23.5
64474 00165*	Vert – À l'unité	12	12	432	16848	23.5
34138 03479*	Assortis – paquet de 4	9	9	108	1296	24.9
34138 03476*	Noir – paquet de 4	9	9	108	1296	24.9
64474 59961*	Assortis – paquet de 12	6	6	24	528	15.3
Pointe fine						
34138 03478*	Assortis – paquet de 4	9	9	108	1944	18.2

* Indique un emballage au détail

ACCESSOIRES POUR TABLEAUX

Marqueurs effaçables à sec EnduraGlide®



Trousse de marqueurs effaçables à sec EnduraGlide® et accessoires

- La trousse contient 4 marqueurs effaçables à sec EnduraGlide® à pointe biseautée, une brosse à tableau et une solution nettoyante de 1,68 fl. oz.



Conforme au ASTM D4236

No. Prod.	Description	Com. Min	Qté boîte	Qté Ctn	Qté Palette	Pds Ctn
34138 03922	Trousse d'accessoires	6	6	24	480	14.5



Marqueurs classiques à faible odeur

Les marqueurs effaçables à sec à faible odeur et aux couleurs vives sont parfaits pour les présentations et les utilisations personnelles.

- Tous les marqueurs sont non toxiques et conforment aux standards de sécurité ASTM D4236.
- La technologie de l'encre DryGuard procure une protection contre l'assèchement, même lors de périodes prolongées sans capuchon.
- Offerts en pointes fine, ronde et biseautée.



Conforme au ASTM D4236

No. Prod.	Description	Com. Min	Qté boîte	Qté Ctn	Qté Palette	Pds Ctn
Pointe en biseau						
64474 59967	Noir – paquet de 12	12	12	72	18144	2.9
64474 59968	Bleu – paquet de 12	12	12	72	18144	2.9
64474 59969	Rouge – paquet de 12	12	12	72	18144	2.9
64474 59970	Vert – paquet de 12	12	12	72	18144	2.9
64474 59971*	Assortis – paquet de 4	6	6	24	1680	5.3

Marqueurs effaçables à sec



Mini marqueurs ReWritables®

- Capuchon monté d'une brosse – les corrections rapides se font en un clin d'œil.
- Capuchon magnétique – le marqueur demeure toujours près de l'action.
- Six couleurs intenses – faible odeur et non toxique, encre de couleur vive qui s'efface facilement.
- Offert en couleurs brillantes Screammers® pour vous exprimer facilement tout en ayant du plaisir.
- Offert en pointe ultra fine.

No. Prod.	Description	Com. Min	Qté boîte	Qté Ctn	Qté Palette	Pds Ctn
26426 65931*	Paquet de 6 – couleurs assorties ¹	6	6	36	3240	6.0
26426 66114*	Paquet de 6 – Screammers® Rewritables ²	6	6	36	3240	6.0

¹ Noir, rouge, bleu, vert, jaune, violet

² Rose, violet, bleu, jaune, orange fluo, vert fluo



Trousse d'accessoires à pointe fine 2-dans-1

- Marqueur à double pointe, deux couleurs dans un (1) marqueur.
- Capuchon qui ne roule pas, toujours à la portée de la main.
- Brosse légère qui efface proprement.
- Le nettoyeur fait disparaître les ombrages et les taches d'encre.
- La trousse comprend 4 marqueurs dans les combinaisons suivantes : noir/orange, rouge/rose, bleu/violet, vert/lime.



Conforme au ASTM D4236

No. Prod.	Description	Com. Min	Qté boîte	Qté Ctn	Qté Palette	Pds Ctn
34138 32101*	Assortis – paquet de 4	6	6	24	480	3.0

ACCESSOIRES POUR TABLEAUX

Marqueurs effaçables à sec



Marqueurs à peinture néon blanc Quartet®

Parfait pour les tableaux de verre foncé effaçables à sec !

- Les marqueurs de peinture blanc néon effaçable à sec fonctionnent sur les tableaux à surface foncée ou claire.
- Indicateur d'encre pratique sur le baril transparent du marqueur.
- Pointe ronde pour créer des traits larges faciles à voir et à lire.
- 4 marqueurs effaçables à sec par paquet

No. Prod.	Description	Com. Min	Qté boîte	Qté Ctn	Qté Palette	Pds Ctn
64474 15590	Paquet de 4 – Marqueurs à peinture blanc néon	6	6	24	1320	2.0



Marqueurs à peinture néon Quartet®

Parfait pour les tableaux en verre effaçables à sec !

- Assortiment de marqueurs à peinture néon effaçable à sec qui fonctionnent sur les tableaux à surface foncée ou claire.
- Indicateur d'encre pratique sur le baril transparent du marqueur.
- Pointe ronde pour créer des traits larges faciles à voir et à lire
- 4 marqueurs effaçables à sec par paquet

No. Prod.	Description	Com. Min	Qté boîte	Qté Ctn	Qté Palette	Pds Ctn
64474 15553	Paquet de 4 – Marqueurs à peinture néon assortis	6	6	24	1320	2.0

* Indique un emballage au détail

Marqueurs effaçables à sec

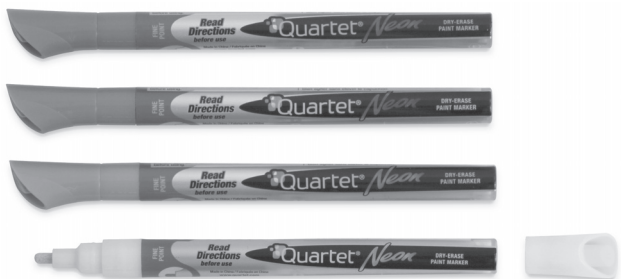

Marqueurs à peinture néon Quartet® à pointe fine

- Emballage assorti de marqueurs à peinture néon effaçable à sec à pointe fine
- Fonctionnent sur les surfaces de tableaux foncées et claires
- Indicateur d'encre pratique sur le baril du marqueur
- La pointe fine du marqueur est parfaite pour l'écriture et les dessins détaillés

No. Prod.	Description	Com. Min	Qté boîte	Qté Ctn	Qté Palette	Pds Ctn
64474 15623		6	6	24	1320	2.0

Accessoires pour tableaux effaçables

Discontinué

Nettoyant Re-Mark-Able^{MC} pour tableau effaçable

- Fait disparaître les taches et les ombrages laissés par l'encre.
- Bouteille avec vaporisateur – vaporisateur pratique qui fait disparaître les taches d'encre, la saleté et la graisse.



No. Prod.	Description	Com. Min	Qté boîte	Qté Ctn	Qté Palette	Pds Ctn
34138 45010*	125 mL	12		12	4116	12.0

Nettoyant et conditionneur pour tableau effaçable

- Formule spéciale pour les tableaux effaçables.
- Nettoie, conditionne et restaure les surfaces d'écriture des tableaux effaçables.
- Fait disparaître les taches et nettoie les surfaces pour qu'elles performant autant que des neuves.
- AP certifiée que ce nettoyant est parfait pour être utilisé à l'école.



No. Prod.	Description	Com. Min	Qté boîte	Qté Ctn	Qté Palette	Pds Ctn
34138 55100*	8 oz. (250 ml)	1		12	1944	7.3

* Indique un emballage au détail

Accessoires pour tableaux effaçables

Nettoyant pour tableaux effaçables

- Formule spéciale pour les tableaux effaçables.
- Fait disparaître les taches et les ombrages laissés par l'encre.
- Bouteille avec vaporisateur – vaporisateur pratique qui fait disparaître les taches d'encre, la saleté et la graisse.
- AP certifiée que ce nettoyant est parfait pour être utilisé à l'école.



No. Prod.	Description	Com. Min	Qté boîte	Qté Ctn	Qté Palette	Pds Ctn
34138 20070*	8 oz. (250 ml)	12		12	18720	7.8

Discontinué

Super nettoyant pour tableaux BoardGear^{MC}

- Nettoyant super puissant qui enlève les ombrages et les taches d'encre permanente.
- Aérosol de 5 oz. (142 g).



No. Prod.	Description	Com. Min	Qté boîte	Qté Ctn	Qté Palette	Pds Ctn
34138 20089*	5 oz. (142g)	12		12	2352	4.2

Discontinué

Nettoyant à tableau blanc 100 % sans parfum

100 % écologique et une excellente puissance de nettoyage !

- Élimine efficacement l'encre effaçable à sec des marqueurs sur les surfaces de tableau blanc
- Reconditionne la surface
- 100 % sans COV, 100 % sans parfum
- Non toxique, biodégradable



No. Prod.	Description	Com. Min	Qté boîte	Qté Ctn	Qté Palette	Pds Ctn
96000	8 oz.	12		12		

Accessoires pour tableaux effaçables

Accessoires pour tableaux effaçables

Cet article est expédié des entrepôts de mississauga. Vous devez passer votre commande via Hilroy.



Régénérateur pour tableau blanc 100 % sans parfum

Le seul nettoyant à tableau blanc sur le marché qui élimine l'encre indélébile sur les tableaux blancs sans l'utilisation de solvants agressifs !

- N'endommage pas la surface d'un tableau blanc et est INODORE
- 100 % sans parfum, 100 % sans parfum
- Non toxique, biodégradable

No. Prod.	Description	Com. Min	Qté boîte	Qté Ctn	Qté Palette	Pds Ctn
96002	8 oz.	12		12		

Cet article est expédié des entrepôts de mississauga. Vous devez passer votre commande via Hilroy.



Avant



Arrière

Ventouse

Une façon pratique pour accéder facilement à vos nettoyants pour tableau HPG

- Succions efficaces sur les surfaces dures
- Empêche d'égarer votre nettoyant
- Fabrication en plastique durable

No. Prod.	Description	Com. Min	Qté boîte	Qté Ctn	Qté Palette	Pds Ctn
96006	Vert	12		12		



Détachant pour encre permanente Surface Saver^{MC}

- Nettoyant spécialement formulé pour enlever les taches d'encre permanente sur les surfaces effaçables à sec.
- Enlève les taches rapidement et facilement grâce à sa grande surface de nettoyage.
- Efface l'encre à l'aide de la brosse sur le capuchon.

No. Prod.	Description	Com. Min	Qté boîte	Qté Ctn	Qté Palette	Pds Ctn
26426 18012*	Surface Saver ^{MC}	6	6	24	480	2.3



Effaceur magnétique en microfibres pour tableau blanc

- Chiffon en microfibres 12" x 12"
- Offre un nettoyage exceptionnel de l'encre effaçable à sec sur les surfaces de tableaux blancs.
- Supprime et élimine les résidus de poussière laissés normalement par les marqueurs à encre effaçables à sec.
- Support magnétique
- Lavable

No. Prod.	Description	Com. Min	Qté boîte	Qté Ctn	Qté Palette	Pds Ctn
64474 15802*	Microfibres magnétique – Paquet de 2	6	6	24	432	3.5

* Indique un emballage au détail

Accessoires pour tableaux effaçables



Brosse Prestige® pour tableaux effaçables

- Un complément au design moderne parfait pour les tableaux effaçables Prestige Plus®, Prestige® et Euro™.
- Efface facilement les marques d'encre effaçable sur toutes les surfaces effaçables.
- Brosse à effacer mince facile à prendre et à ranger.
- Comprend des tampons nettoyant jetables pour nettoyer les surfaces effaçables.

No. Prod.	Description	Com. Min	Qté boîte	Qté Ctn	Qté Palette	Pds Ctn
34138 59588	7 1/2 po x 3 po x 5 po	6	6	6	1248	0.5
34138 59968	Recharge pour brosse Prestige	12	12	12	2880	0.1



Brosse à grande surface

- Brosse surdimensionnée pour effacer sans effort.
- Tissu polyvalent qui nettoie les surfaces effaçables à sec et les tableaux à craie.
- Poignée ergonomique résistante.
- Prolonger la vie de la brosse grâce au doux tissu lavable.

No. Prod.	Description	Com. Min	Qté boîte	Qté Ctn	Qté Palette	Pds Ctn
26426 18013*	Brosse pour grande surface	6	6	24	676	11.0

Brosse magnétique pour tableau blanc

- Brosse magnétique munie d'une élégante poignée en plastique.
- Magnétique, facile à ranger et à attraper.
- La brosse est vendue avec 3 tampons



No. Prod.	Description	Com. Min	Qté boîte	Qté Ctn	Qté Palette	Pds Ctn
64474 15800*	Brosse magnétique pour tableau blanc	6	6	60	1200	4.0
64474 15801*	Discontinué Recharge pour brosse mag. – paquet de 10	6	6	60	4200	2.0

* Indique un emballage au détail

Accessoires pour tableaux effaçables



Brosse GhostDuster® pour tableaux effaçables

- 16 feuilles jetables pour nettoyer les surfaces effaçables.
- Nettoie et conditionne les surfaces effaçables pendant que vous effacez.

No. Prod.	Description	Com. Min	Qté boîte	Qté Ctn	Qté Palette	Pds Ctn
34138 20332*	Contient 16 feuilles	12	12	12	2880	0.8



Brosse pour tableaux effaçables

- Spécialement conçu pour les tableaux effaçables – léger et lavable pour une longue durée.
- Ramasse la poussière produite par l'encre des marqueurs pour plus de propreté.

No. Prod.	Description	Com. Min	Qté boîte	Qté Ctn	Qté Palette	Pds Ctn
34138 20335*	5 po x 2 3/4 po x 1 3/8 po	12	12	12	4560	0.2



Brosse

- Brosse en mousse économique qui nettoie les surfaces effaçables et les tableaux à craie sans effort.

No. Prod.	Description	Com. Min	Qté boîte	Qté Ctn	Qté Palette	Pds Ctn
26426 15031*	Brosse à effacer en mousse	6	6	6	4230	0.3

Crochets pour cloison

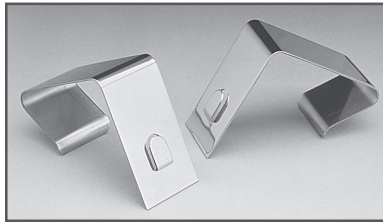

Crochets pour cloisons

- Permet d'accrocher les tableaux d'affichage et effaçables par-dessus les cloisons.

No. Prod.	Description	Com. Min	Qté boîte	Qté Ctn	Qté Palette	Pds Ctn
S'ajuste de 1 1/2 po à 2 1/2 po						
34138 75010	Nickelé Discontinué	10	10	2000	0.2	



Crochets pour cloisons

- Permet d'accrocher les tableaux d'affichage et effaçables par-dessus les cloisons.

No. Prod.	Description	Com. Min	Qté boîte	Qté Ctn	Qté Palette	Pds Ctn
S'ajuste de 1 1/2 po à 3 po						
34138 75020	Métal recouvert de plastique noir	10	10	3900	0.1	

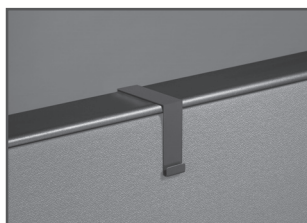

Crochets pour cloison Quartet® Matrix^{MC}

No. Prod.	Description	Com. Min	Qté boîte	Qté Ctn	Qté Palette	Pds Ctn
34138 02933	Ensemble de 2 - Crochets pour cloisons	12	12	3960	1.7	

Accessoires pour tableaux à craies



Brosse à tableau universelle économique

No. Prod.	Description	Com. Min	Qté boîte	Qté Ctn	Qté Palette	Pds Ctn
34138 20760*	Brosse de 5 po	12	12	144	3456	14.4

* Indique un emballage au détail

Accessoires pour tableaux de planification

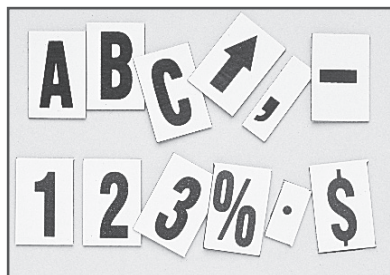

Lettres, symboles et nombres magnétiques

- Ensemble de 130 pièces de nombres, lettres et symboles.
- Noir sur blanc.

No. Prod.	Description	Com. Min	Qté boîte	Qté Ctn	Qté Palette	Pds Ctn
34138 70516*	7/16 po x 3/4 po	1	12	4320	3.0	

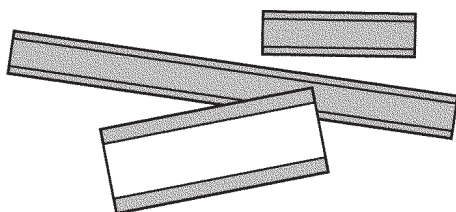

Porte-cartes magnétiques

- Les fiches s'y glissent facilement. (1 po x 6 po).

No. Prod.	Description	Com. Min	Qté boîte	Qté Ctn	Qté Palette	Pds Ctn
34138 70517*	Ensemble de 5 porte-cartes/10 cartes	12	12	4320	3.0	



Rouleaux magnétiques

No. Prod.	Description	Com. Min	Qté boîte	Qté Ctn	Qté Palette	Pds Ctn
34138 95101*	Auto adhésif, Gris-brun naturel 1/2 po x 25 pi	1	24	2250	12.0	

ACCESSOIRES POUR TABLEAUX

Accessoires pour tableaux de planification

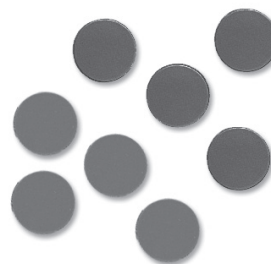

Aimants ronds en céramique

No. Prod.	Description	Com. Min	Qté boîte	Qté Ctn	Qté Palette	Pds Ctn
1/2 po de diamètre						
34138 90200*	Assortis, 4 de ch. noir, rouge, bleu, blanc, vert, 20 Pcs.	1	30	9000	3.6	
3/4 po de diamètre						
34138 90301*	Assortis, 4 de ch. noir, rouge, bleu, blanc, vert, 20 Pcs.	1	20	3200	5.0	



Punaises magnétiques

- Change toute surface magnétique en tableau d'affichage.
- Punaises moulées magnétiques extra puissantes qui peuvent retenir jusqu'à 6 pages chacune.
- Se range dans un emballage en plastique transparent.
- Comprend 4 de chacune des couleurs : rouge, bleu, vert, jaune et violet.

No. Prod.	Description	Com. Min	Qté boîte	Qté Ctn	Qté Palette	Pds Ctn
34138 59931	Contient 20 punaises	12	12	144	12480	11.5

Ruban quadrillé

- Facile à utiliser.
- À utiliser sur n'importe quel tableau à surface effaçable.
- 648 po x 1/16 po.

No. Prod.	Description	Com. Min	Qté boîte	Qté Ctn	Qté Palette	Pds Ctn
34138 70520*	Noir	12	12	3600	1.3	
34138 96001	Noir	1	48	17280	2.9	

* Indique un emballage au détail

Accessoires pour tableaux effaçables



Brosse à effacer pour tableau Connects Prestige 2® Quartet®

Brosse à effacer pour tableau

- La brosse à effacer pour tableau permet d'effacer toute la surface du tableau rapidement et facilement.
- Brosse en feutre doux qui ne rayera pas la surface d'un tableau.
- Se fixe dans le haut et le bas d'un tableau blanc Prestige 2 Quartet servant d'outil de nettoyage intégré.
- Compatible avec plusieurs formats de tableau.
- À combiner avec d'autres accessoires Connects Prestige pour un espace de travail entièrement fonctionnel, pratique et de collaboration.

No. Prod.	Description	Com. Min	Qté boîte	Qté Ctn	Qté Palette	Pds Ctn
34138 85371	4 po x 3 po		1			
34138 85372	6 po x 4 po		1			
34138 85387	8 po x 4 po		1			



Bras d'extension pour bloc de conférence Connects MC Prestige 2® Quartet®

Bras d'extension pour bloc de conférence

- Permet de suspendre un bloc de conférence au-dessus d'un tableau blanc afin d'éviter de bloquer l'accès à la surface d'écriture effaçable.
- Le bras d'extension s'installe le long du côté gauche ou droit du tableau.
- Un bloc de conférence se fixe rapidement et facilement au bras d'extension.
- Conçu pour les tableaux Connects Prestige 2® Quartet seulement.
- 3,75" H x 28" L x 2,3" P.
- À combiner avec d'autres accessoires Connects Prestige pour un espace de travail entièrement fonctionnel, pratique et de collaboration.

No. Prod.	Description	Com. Min	Qté boîte	Qté Ctn	Qté Palette	Pds Ctn
34138 85381	Bras d'extension pour bloc de conférence		1			

* Indique un emballage au détail

Accessoires pour tableaux effaçables



Assistant de grille à tableau Connects MC Prestige 2® Quartet

Assistant de grille à tableau

- L'assistant de grille à tableau permet, par segment simple et droit, de créer un calendrier ou un horaire de tous les formats.
- Inclus un marqueur effaçable humide pour des lignes légères; un chiffon humide est nécessaire pour effacer les lignes de la grille.
- Glisser l'assistant de grille d'un côté à l'autre du tableau pour créer des lignes horizontales.
- Glisser le marqueur de haut en bas de l'assistant de grille pour créer des lignes verticales.
- Réglage facile pour créer des lignes et des colonnes de n'importe quelle hauteur et largeur.
- Remplir la grille de données avec un marqueur effaçable à sec et effacer à l'aide d'une brosse à tableau pour conserver les lignes de la grille intactes.
- Se fixe dans le haut et le bas d'un tableau blanc Prestige 2 Quartet servant d'outil de nettoyage intégré.
- Compatible à plusieurs formats de tableau.
- À combiner avec d'autres accessoires Connects Prestige pour un espace de travail entièrement fonctionnel, pratique et de collaboration.



No. Prod.	Description	Com. Min	Qté boîte	Qté Ctn	Qté Palette	Pds Ctn
34138 85382	4 pi x 3 pi		1			
34138 85383	6 pi x 4 pi		1			
34138 85386	8 pi x 4 pi		1			



Barre d'affichage Connects MC Prestige 2® Quartet®

Barre d'affichage

- La barre d'affichage procure une surface d'affichage pratique au-dessus d'un tableau blanc.
- La surface est faite de liège naturel durable qui ne laisse pas de trou.
- Accrochez-y des notes à l'aide de punaises. 5 punaises incluses.
- Offert en plusieurs formats.
- Pour installer, vissez la barre d'affichage dans le mur au-dessus du tableau. Les capuchons de coin sont inclus pour cacher les vis.
- À combiner avec d'autres accessoires Connects Prestige pour un espace de travail entièrement fonctionnel, pratique et de collaboration.

No. Prod.	Description	Com. Min	Qté boîte	Qté Ctn	Qté Palette	Pds Ctn
34138 85379	36 po		1			
34138 85380	48 po		1			
34138 85384	72 po		1			
34138 85385	96 po		1			

Accessoires pour tableaux effaçables



Crochets à bloc de conférence Connects^{MC} Prestige 2[®] Quartet[®]

Crochets à bloc de conférence

- Crochets en plastique durable sécurisant un bloc de conférence par-dessus une surface de tableau.
- Pour les installer, il suffit de glisser les crochets sur le dessus de l'encadrement du tableau.
- Le bloc de conférence se fixe aux tiges à l'avant des crochets pour faciliter l'accès et augmenter la visibilité.
- Idéal pour les espaces restreints ou lorsqu'un chevalet n'est pas disponible.
- Conçu pour s'ajuster parfaitement à la gamme de tableaux blanc Prestige 2[®] Quartet[®].
- Paquet de 2 ; chaque crochet mesure 4" H x 1" L x 1,25" P.
- À combiner avec d'autres accessoires Connects Prestige pour un espace de travail entièrement fonctionnel, pratique et de collaboration.



No. Prod.	Description	Com. Min	Qté boîte	Qté Ctn	Qté Palette	Pds Ctn
34138 85378	Argenté, paquet de 2	1	12		3456	1.5



Brosse à effacer 2-dans-1 Connects^{MC} Prestige 2[®] Quartet[®]

Brosse à effacer 2-dans-1, petite et grande, noire

- La brosse à effacer 2-dans-1 est à la fois une petite et une grande brosse à tableau blanc offrant une commodité à multiples usages.
- Utilisez la petite et la grande brosse séparément ou ensemble.
- Fixer la petite brosse sur le dessus de la grande brosse, elle devient une poignée à prise confortable pour effacer une grande surface.
- Enlevez la petite brosse et utilisez-la séparément pour effacer des petites sections du tableau.
- Les deux brosses sont dotées de poils fins pour supprimer efficacement toute l'encre effaçable à sec et la poussière des marqueurs de n'importe quelle surface de tableau blanc.
- Des plaquettes de remplacement (vendues séparément) sont offertes et faciles à insérer pour assurer un effacement de première qualité.
- Conçues pour s'ajuster parfaitement à la longueur du plateau d'accessoires d'un tableau blanc Prestige 2[®] Quartet[®].
- Noir ; 2,13" H x 13,38" L x 1,75" P.
- À combiner avec d'autres accessoires Connects Prestige pour un espace de travail entièrement fonctionnel, pratique et de collaboration.

No. Prod.	Description	Com. Min	Qté boîte	Qté Ctn	Qté Palette	Pds Ctn
34138 85370	Brosse à effacer 2-dans-1	1	12		925	5.2

* Indique un emballage au détail

Accessoires pour tableaux effaçables

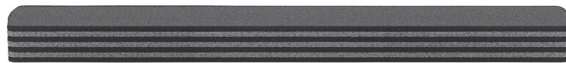

85388



85389

Recharges de brosse à effacer 2-dans-1 Connects^{MC} Prestige 2[®] Quartet[®]

Recharges de brosse à effacer 2-dans-1 Connects^{MC} Prestige 2[®] Quartet[®]

- La recharge de brosse à effacer remplace la vieille plaquette par une nouvelle.
- La plaquette de feutre essuie l'encre effaçable à sec et capte la poussière de marqueur pour offrir une surface d'écriture vierge.
- Ranger les recharges dans les poches à l'intérieur de la brosse pour les avoir sous la main.
- Les deux recharges, petite et grande, sont offertes pour s'ajuster à la brosse à effacer 2-dans-1.
- Le paquet de recharge est composé de 2 ensembles de 8 couches de feutre.

No. Prod.	Description	Com. Min	Qté boîte	Qté Ctn	Qté Palette	Pds Ctn
34138 85389	Grande	1	12	12	5148	0.9
34138 85388	Petite	1	12	12	16020	0.7



Support à marqueurs Connect^{MC} Prestige 2[®] Quartet[®]

Support à marqueurs, 4 marqueurs effaçables à sec EnduraGlide[®], 1 brosse à effacer.

- Le support d'accessoires permet de garder les marqueurs effaçables à sec et une brosse à effacer à la portée de la main.
- Le support est vendu avec quatre marqueurs effaçables à sec EnduraGlide de couleur assortie.
- Une brosse à effacer pour tableau blanc est aussi incluse.
- Un crochet amovible s'insère dans les encoches de chaque côté du tableau blanc Prestige 2[®] Quartet[®] pour servir de solution de rangement intégré selon la hauteur désirée.
- Support noir : 8,25" H x 6,50" L x 3,50" P.
- À combiner avec d'autres accessoires Connects Prestige pour un espace de travail entièrement fonctionnel, pratique et de collaboration.



No. Prod.	Description	Com. Min	Qté boîte	Qté Ctn	Qté Palette	Pds Ctn
34138 85377	Noir	1		1	510	8.9

Accessoires pour tableaux effaçables



Support à nettoyant Connects^{MC} Prestige 2[®] Quartet[®]

Support à nettoyant à vaporiser, bouteille de 16 oz et chiffon inclus

- Le support est conçu pour ranger les accessoires de nettoyage à tableau blanc.
- Inclus une bouteille de nettoyant à tableau blanc à vaporiser de 16 oz et un chiffon en microfibres.
- De l'espace supplémentaire dans le support permet d'y ranger des marqueurs et autres accessoires.
- Le support est fait de plastique durable noir.
- Les crochets dans les encoches de chaque côté d'un tableau blanc Prestige 2[®] Quartet[®] offrent une solution de rangement intégrée. Hauteur réglable.
- 8,5" H x 5" L x 3" P.
- À combiner avec d'autres accessoires Connects Prestige pour un espace de travail entièrement fonctionnel, pratique et de collaboration.



No. Prod.	Description	Com. Min	Qté boîte	Qté Ctn	Qté Palette	Pds Ctn
34138 85376	Noir	1	1	435	1.5	

ACCESSOIRES POUR TABLEAUX

Accessoires pour tableaux effaçables



Gobelet de rangement d'accessoires Connects^{MC} Prestige 2[®] Quartet[®]

Gobelet de rangement d'accessoires, 4" x 5" x 3"

- Le gobelet de rangement conserve les accessoires à tableau ensemble et facilement accessibles.
- Le gobelet de 4" H x 5" L x 3" P peut accepter des marqueurs, brosse, bouteille de nettoyant, aimants, punaises, etc.
- Le support est fait de plastique durable noir.
- Les crochets dans les encoches de chaque côté d'un tableau blanc Prestige 2[®] Quartet[®] offrent une solution de rangement intégrée. Hauteur réglable.
- Les accessoires ne sont pas inclus.
- À combiner avec d'autres accessoires Connects Prestige pour un espace de travail entièrement fonctionnel, pratique et de collaboration.



No. Prod.	Description	Com. Min	Qté boîte	Qté Ctn	Qté Palette	Pds Ctn
34138 85374	Noir	1	12	12	576	5.8



Grands aimants de terre rare 6/paq

- Compatible avec les tableaux en verre Quartet

No. Prod.	Description	Com. Min	Qté boîte	Qté Ctn	Qté Palette	Pds Ctn
34138 85391	Transparent	12	12	144	14688	2.1

* Indique un emballage au détail

Rétroprojecteurs

Définitions des caractéristiques

Transmission	Le type de rétro projection le plus fréquemment utilisé provient d'une source lumineuse placée sous le plateau de verre. La lumière est projetée vers le haut et au travers du transparent et ensuite réfléchi par la tête vers l'écran. Produits Apollo® : 3004, 3000, 3002, 16000.
Modèle de tête	Ouverte, de type bec-de-canard, recommandée pour la plupart des applications, en offrant une lumière plus brillante que le modèle à tête fermée. Les modèles à tête fermée protègent la lentille de la poussière et des doigts, ils sont excellents pour l'école et les environnements industriels.
Éclairage (lumens)	Une mesure d'intensité de lumière prise à la source de la lumière. 2 000 à 4 000 lumens sont recommandés pour la plupart des transparents; 4 000 lumens et plus pour les transparents détaillés aux couleurs denses, les grandes pièces et les endroits où les conditions d'éclairage ne peuvent être contrôlées.
Modèle de lampe	Désignations de lampe à 3 lettres standard telles que définies par l'American National Standards Institute (ANSI). Produits Apollo® : 3000, 3002, 16000 - utilisent une lampe EYB. 3400 - utilisent une lampe EVB.

Plateau de verre	Le plateau de verre sur lequel les transparents sont projetés. Le grand plateau accepte des transparents de 8 1/2 po x 11 po en position horizontale ou verticale.
Permutateur de lampe	Permet à l'utilisateur, dans le cas d'une lampe brûlée, de changer de lampe instantanément en faisant basculer un interrupteur. Préviend les délais embarrassants lors de présentations. Produits Apollo® : 3400, 3000, 3002, 16000
Lentille (élément)	Le nombre d'éléments individuels que constituent une lentille de projection. Plus le nombre d'éléments est élevé, meilleure est la qualité de l'image projetée.
Commutateur Hi/Low	Le commutateur d'intensité de lumière permet à l'utilisateur d'utiliser une luminosité faible pour les présentations à l'aide de transparents seulement et une luminosité élevée pour une présentations de transparents aux couleurs denses. En utilisant le réglage faible de la lampe, vous maximisez sa durée de vie. Produits Apollo® : 3400, 3000, 3004



Rétroprojecteur Apollo® 3400

Conçu pour être utilisé dans les grandes salles de conférences ou de réunion.

- Lumière de 4000 lumens.
- La tête ouverte se replie ou peut être rangée dans le compartiment de rangement intégré.
- Poignée de transport pour faciliter les déplacements.
- Lentille de projection à trois éléments pour une tête de plus brillante sans précédent.
- Grand plateau de verre de 11 1/4" x 11 1/4" qui vous permet d'utiliser des feuilles transparentes d'un bord à l'autre.
- Le change-lampe permet d'éviter les délais lorsque l'ampoule brûle.
- Contrôle de la lampe qui permet d'ajuster la lumière du projecteur pour des présentations plus claires ou plus sombres, prolonge la durée de la lampe.
- Lampe de remplacement EYB.
- Fente de sécurité Kensington.
- Garantie limitée de 5 ans.

No. Prod.	Description	Com. Min	Qté boîte	Qté Ctn	Qté Palette	Pds Ctn
18575 03400	15 po x 14 po x 27 po - gris pâle	1		1	18	23.8



Rétroprojecteur Concept Modèle 3000

Rehausse le visuel avec une gamme complète de caractéristiques.

- Lumière de 3000 lumens.
- La tête ouverte se replie ou peut être rangée dans le compartiment de rangement intégré.
- Poignée intégrée pour faciliter le transport.
- Grand plateau de verre de 11 1/4 po x 11 1/4 po qui vous permet d'utiliser des feuilles transparentes d'un bord à l'autre.
- Le change-lampe permet d'éviter les délais lorsque l'ampoule brûle.
- Contrôle de la lampe qui permet d'ajuster la lumière du projecteur pour des présentations plus claires ou plus sombres, prolonge la durée de la lampe.
- Lampe de remplacement EYB.
- Fente de sécurité Kensington.
- Garantie limitée de 5 ans.

No. Prod.	Description	Com. Min	Qté boîte	Qté Ctn	Qté Palette	Pds Ctn
18575 03000	15 po x 14 po x 27 po - gris pâle	1		1	24	16.5

Discontinué

Rétroprojecteurs



Rétroprojecteur Apollo® 3002

Vision améliorée et gamme complète de caractéristiques.

- Lumière de 3000 lumens.
- Double lentille fresnel qui assure une image claire d'un côté à l'autre.
- La conception fermée permet de l'utiliser dans les classes et environnements poussiéreux ou complexes, lesquels pourraient compromettre la précision de la mise au point du miroir et des lentilles.
- Poignée de transport pour faciliter les déplacements.
- Grand plateau de verre de 11 1/4" x 11 1/4" qui vous permet d'utiliser des feuilles transparentes d'un bord à l'autre.
- Le change-lampe permet d'éviter les attentes lorsque l'ampoule brûle.
- Contrôle de la lampe qui permet d'adapter la lumière du projecteur pour des présentations plus claires ou plus sombres – prolonge la durée de la lampe.
- Lampe de remplacement EVD.
- Fente de sécurité Kensington.
- Garantie limitée de 5 ans.

No. Prod.	Description	Com. Min	Qté boîte	Qté Ctn	Qté Palette	Pds Ctn
18575 03002	15 po x 14 po x 27 po - gris pâle	1	1	12	16.5	

Rétroprojecteurs



Rétroprojecteur Horizon 2

Rendement fiable à toutes les présentations.

- Lumière de 2000 lumens.
- Idéal pour être utilisé dans les classes et petites salles de 20 personnes.
- Tête ouverte avec double lentille fresnel qui assure une image claire et brillante d'un côté à l'autre.
- Plateau de verre 10" x 10".
- La tête ouverte se replie ou peut être rangée dans le compartiment de rangement intégré ainsi que le fil électrique.
- Poignée de transport pour faciliter les déplacements.
- Lampe de remplacement EYB.
- Fente de sécurité Kensington.
- Garantie limitée de 2 ans.

No. Prod.	Description	Com. Min	Qté boîte	Qté Ctn	Qté Palette	Pds Ctn
18575 16000	15" x 14" x 27" – Gris foncé	1	1	18	13.5	

Lampes

Lampes pour Rétroprojecteurs sur carte

No. Prod.	Description	Volts	No. Stock	Com. Min	Qté boîte	Qté Ctn	Qté Palette	Pds Ctn
18575 31239	7 x 4 ¹ / ₄ x 1 ³ / ₈ po	82	ENX	5	5	1350	2.6	
18575 31346	7 x 4 ¹ / ₄ x 1 ³ / ₈ po	82	FXL	5	5	1350	2.5	
18575 31257	7 x 4 ¹ / ₄ x 1 ³ / ₈ po	82	EVW	5	5	1350	0.5	
18575 31270	7 x 4 ¹ / ₄ x 1 ³ / ₈ po	82	EYB	5	5	1350	2.6	

Boîte de lampes pour Rétroprojecteurs

No. Prod.	Description	Volts	No. Stock	Com. Min	Qté boîte	Qté Ctn	Qté Palette	Pds Ctn
18575 30552	3 x 1 ³ / ₈ x 1 ³ / ₈ po	Discontinué		6	6	9558	3.0	

Ampoules pour rétroprojecteurs



Type d'ampoule	Style d'ampoule	Caractéristiques	
		Watts	Volts
Réflecteur			
ENX		360	82
FXL		410	82
EVW		250	82
2 branches avec base en céramique			
EYB		360	82
2 branches			
EVD		400	36

Tableau de comparaison des distances de projection

Modèle	Lentilles	Grandeurs des images	Largeurs de l'écran									
			50 po	60 po	70 po	80 po	84 po	96 po	10 pi	12 pi	15 pi	20 pi
3000 Série	12,5 po	Distance au mur	5.2	6.4	7.5	8.8	9	10.2	13	15.9	19.9	25.5
Horizon	10,5 po	Distance au mur	4.5	5.5	6.5	7.4	7.8	8.8	11	13.2	16.8	22.5

Rétroprojecteur	Luminosité (en lumens)	Poids	Nbr d'éléments	Modèle de tête	Bras repliable	Commutateur Hi/Low	Permutateur de lampe	Lampe de recharge	Grandeur du plateau de verre
Horizon Series									
Horizon 2 16000	2000	12	1 élément	ouvert	✓			EYB	10 x 10 po
3000 Series									
3000	3000	14	1 élément	ouvert	✓	✓	✓	EYB	11 ¹ / ₄ x 11 ¹ / ₄ po
3002	3000	14	1 élément	fermé	✓	✓	✓	EYB	11 ¹ / ₄ x 11 ¹ / ₄ po
3400	4000	21	1 élément	ouvert	✓	✓	✓	EVD	11 ¹ / ₄ x 11 ¹ / ₄ po

TABLEAU DE COMPATIBILITÉ AVEC LES RÉTROPROJECTEURS

Fabricant	DDL	ELH	EHJ	EYB	EVD	EXR	EVW
Apollo®				3000, 3002, AI-1004, AI-1005, Horizon (15000), Horizon 2 (16000), Ventura (4000) Toplite	3400 VS 3250 Magnistar 400		Cobra, V.I.P., Litemate
3M	Série 3M Reader		1608, 1620	4407, 4410	1680 9550		Série 2000, 6200
Buhl				9014ED, 9014EDC			
Dukane				28A622A, 28A632A, 28A611	28A667		657A, 800A, 807A
Eiki				3850, 3860, 3870, 3890			
Elmo		Tous les modèles, à l'exception de XENON			HP-5500		
Kodak		Série Ektagraphic AF1, 2, 3, B2, B2AR, E3, Carousel 600H, 650H, 650H-K, 800H, 850H-K, 860H				Série Ektagraphic II Carousel, 4000, 4200, 4400, 4500, 5200, 5600	
Micro Design							
Telex		3150, 3170, 3270, 3280					

Fabricant	FCS	FLT	FNT	DYS	ENX	FXL
Apollo®			VS3200	AI-1000, AI-1002 AI-1003	Eclipse AI-2000, Companion, Série Concept (2200), Odyssey, Legend (T200, T201)	
3M			2010, 2130, 2140, 2150, 4100 Series		2770T, 905, 905D, 908, 910, 920, Série 300, Série 9000, Série 1700 Série 1800 excepté 1825, 1885, 1895	955D, 1825, 1885, 1895, 9200, 9700
AB Dick	Micro visionneuse					
Bell & Howell		MT631, 632, 633				
Buhl			Modèles opaques 523, 524	Série 80, 9012, 9012C, 9014, 9014C	2912C, 2914C, 2913TC, 200/12P	2953TC, 2914LCD, 112, 2916, 122E
Dukane					Série 28A641A, 28A653A, 28A663, SP2000/SP4000, SF3000/SF4000	28A4000, 28A4003, SP2000/SP4000 SF3000/SF4000
Eiki						3990, 4100, 3980
Elmo					HP-L14, HP-3K, HP-254S, HP-L3550, HP-L2900	HP-41K
Kodak					HP-L14, HP-3K, HP-254S, HP-L3550, HP-L2900	HP-41K
Micro Design	Micro visionneuse design					
Telex					HP-L14, HP-3K, HP-254S, HP-L3550, HP-L2900	HP-41K

Films Transparents

Créez et présentez des diagrammes, des graphiques et feuilles de calcul à partir de votre imprimante laser et, avec des couleurs brillantes à partir de votre imprimante à jet d'encre ou photocopieur/imprimante laser couleur.

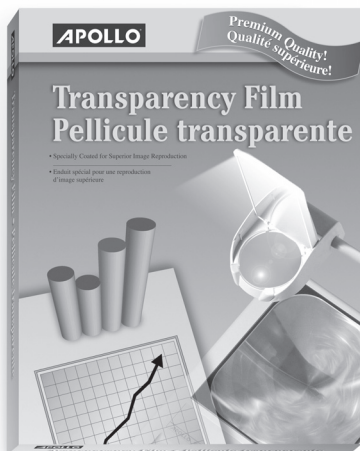

Pellicule transparente standard pour photocopieurs

Les tableaux, les graphiques et autres images professionnelles sont étroitement liés avec votre photocopieur.

- De première qualité pour les photocopieurs de bureau avec ou sans bande pour faire passer la pellicule jusqu'au plateau à papier.
- Enduit spécial pour créer des images détaillées en noir sur fond clair et pour assurer une reproduction supérieure des images.
- Aussi facile que de faire des photocopies.
- 100 feuilles par boîte.

No. Prod.	Description	Com. Min	Qté boîte	Qté Ctn	Qté Palette	Pds Ctn
18575 09222	100 feuilles par boîte, pas de bande	5	5	640	11.0	
18575 09231	100 feuilles par boîte, avec bande	5	5	640	11.0	



Pellicule pour imprimante laser

- Pellicule transparente de première qualité pour imprimantes laser.
- Enduit spécial pour une reproduction d'image supérieure.
- Disponible pour les impressions noir et blanc ou en couleurs.

No. Prod.	Description	Com. Min	Qté boîte	Qté Ctn	Qté Palette	Pds Ctn
18575 09209	Noir et blanc, 50 feuilles/boîte, sans bande	5	5	640	6.0	
18575 09318	Couleur, 50 feuilles/boîte, sans bande	5	5	640	6.0	

PRODUITS DE PRÉSENTATION

Films Transparents

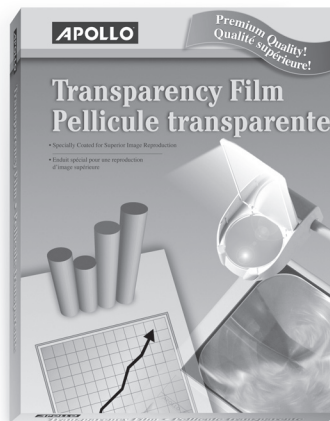

Pellicule pour imprimante à jet d'encre

Créez des images incroyables à l'aide de votre ordinateur personnel et imprimante à jet d'encre.

- Pellicule transparente de première qualité pour imprimantes à jet d'encre et photocopieurs.
- La formule à séchage rapide sèche plus rapidement que les pellicules standards, excellente pour les présentations de dernière minute.
- Enduit spécial pour reproduire des images détaillées aux couleurs brillantes et incroyables à l'aide de votre ordinateur personnel et imprimante.
- 50 feuilles par boîte.

No. Prod.	Description	Com. Min	Qté boîte	Qté Ctn	Qté Palette	Pds Ctn
18575 09080	Séchage rapide, 50 feuilles/boîte, sans bande	5	5	640	7.0	



Pellicule universelle à multiples fonctions

Une pellicule pour photocopieurs, imprimantes à jet d'encre et laser

- Créer des images détaillées en couleur ou en noir et blanc pour une projection claire et précise.
- Enduit unique qui assure une adhésion supérieure de l'image, sans statique et facile à introduire dans une machine.

No. Prod.	Description	Com. Min	Qté boîte	Qté Ctn	Qté Palette	Pds Ctn
18575 09071	50 feuilles par boîte	5	5	640	10.0	

Pellicule Write-On

Idéale pour des images de dernière minute.

- À utiliser avec des stylos à pellicule (ne peut pas être utilisé dans n'importe quelle imprimante ou n'importe quel photocopieur).

No. Prod.	Description	Com. Min	Qté boîte	Qté Ctn	Qté Palette	Pds Ctn
18575 09101	100 feuilles par boîte	5	5	640	10.0	

Pointeurs de présentation

Les pointeurs laser Apollo® rendent toute présentation plus professionnelle. Ils pointent un point laser rouge brillant, tandis que le présentateur bouge librement dans la pièce. Parfaits pour les projections de rétroprojecteurs ou LCD, vidéo, cartes ou chartes. Apollo® offre la plus vaste sélection de pointeurs laser à faisceau simple.



Classique

Pointeurs laser universels et ergonomiques

Anti-dérapant, prise caoutchoutée pour plus de confort.

- Deux élégants designs - avec courbes ou classique.
- Longueur d'onde de 650 nm et une distance de projection de 500 verges.
- Type de piles : 2 AAA (incluses).
- Type de laser : Classe 3a.



No. Prod.	Description	Com. Min	Qté boîte	Qté Ctn	Qté Palette	Pds Ctn
Avec courbes 18575 18276	Discontinué MP2700G, Contour graphite gris	2	2	100	1200	7.5
Classique 18575 18288	MP2703B, Classique acier bleu	2	2	2	1200	12.5



Pointeur laser standard de classe 2

Peut être utilisé dans plusieurs endroits gouvernementaux, lieux restreints et d'enseignement.

- Projette un point laser rouge brillant, visible dans la plupart des conditions d'éclairage.
- Recommandé pour les usages professionnels.
- Fait de plastique résistante aux impacts.
- Type de piles : 2 AAA (incluses).
- Type de laser : Classe 2.

No. Prod.	Description	Com. Min	Qté boîte	Qté Ctn	Qté Palette	Pds Ctn
18575 12020	8.98 po x 4.49 po x .78 po Noir	2	2	100	1600	19.0

Pointeurs de présentation



Pointeurs universels

Ils offrent un point laser rouge brillant visible dans toutes les conditions de salles de grandeur moyenne.

- L'économique modèle en plastique antichoc.
- Projette jusqu'à 200 verges.
- Type de piles : AAA (2 incluses).
- Type de laser : Classe 3a.

No. Prod.	Description	Com. Min	Qté boîte	Qté Ctn	Qté Palette	Pds Ctn
18575 18220	MP-1200, 8 po x 1 1/2 po x 1 po Noir	4	4	4	3000	7.5



Pointeur laser Slimline

Conception ultra légère facile à utiliser et à transporter.

- Pointeur laser compact de Classe II pratique pour une utilisation quotidienne.
- Projette un point rouge hautement visible jusqu'à 600 pieds.
- Conçu pour les petits endroits et peut être utilisé sur n'importe quel médium.
- Une pile lithium CR2302 fournie.
- Satisfaction garantie à 100 %.

No. Prod.	Description	Com. Min	Qté boîte	Qté Ctn	Qté Palette	Pds Ctn
34138 84501	Noir	2	2	12	624	4.8

Discontinué

Écrans de projection multimédia

Les écrans de projections Quartet® possèdent un processus qui ralentit la propagation des flammes, une surface blanche résistante à la moisissure et une bordure noire pour faciliter la vision. Ils sont parfaits pour les projections multimédias, vidéos, diapositives et rétroprojections. Le boîtier en métal est très résistant et les écrans s'installent facilement en quelques secondes. Ils sont offerts à trépied portatif et muraux à dérouler. Les écrans à trépied sont offerts avec un pivot éliminateur de distorsion d'images.



Écran de projection portatif pour cinéma in situ

Grand écran de projection ultra grand.

- Conçu pour les présentations multimédia, vidéo et rétro projections.
- Léger et il se tient seul. Étui de rangement intégré - parfait pour les déplacements.
- Mécanisme pneumatique unique en son genre qui facilite le montage et démontage. Pattes verrouillables pour plus de stabilité.
- Écran doté de bordures pour améliorer l'image et pour offrir des présentations de qualité professionnelle
- Satisfaction garantie à 100 %.

No. Prod.	Description	Com. Min	Qté boîte	Qté Ctn	Qté Palette	Pds Ctn
34138 02859	60 po de projection - 4 1/2 x 55 1/2 x 4 1/2 po	1		1	25	23.8

Écran de projection mural ou de plafond

- Écran de projection de haute qualité avec système d'installation flexible pour le mur ou le plafond.
- Écran blanc mat pour une résolution d'image supérieure.
- Système d'installation inclus.
- Robustes ressorts qui gardent la tension de l'écran.
- Satisfaction garantie à 100 %.

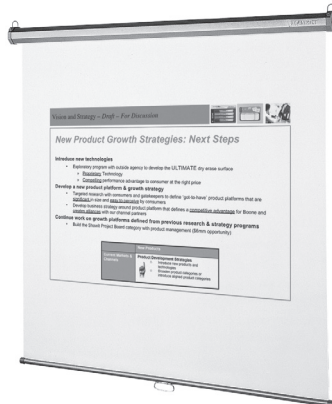

No. Prod.	Description	Com. Min	Qté boîte	Qté Ctn	Qté Palette	Pds Ctn
34138 69680	96 po x 96 po	1		1	49	28.1
34138 68480	84 po x 84 po	1		1	48	24.5
34138 67080	70 po x 70 po	1		1	70	14.3
34138 66080	60 po x 60 po	1		1	56	12.4
34138 60600	Crochets muraux	1		1	792	0.9
34138 60700	Crochets pour plafond	1		1	3888	0.1

PRODUITS DE PRÉSENTATION

Écrans de projection multimédia

Écran de projection portatif à trépied

- Écran de projection à trépied léger idéal pour les présentations sur la route.
- Robustes ressorts qui gardent la tension de l'écran.
- Écran blanc mat avec système de correction avec pivot.
- Les ressorts assurent la tension idéale.
- Satisfaction garantie à 100 %.



No. Prod.	Description	Com. Min	Qté boîte	Qté Ctn	Qté Palette	Pds Ctn
34138 57080	70 po x 70 po	1		1	50	26.6
34138 56080	60 po x 60 po	1		1	48	21.9

Discontinué

Tables Euro^{MC}

Tables audio-visuelles

Table pour projecteur à plate-forme simple Euro^{MC} Quartet®

- Ajoute du style à n'importe quel environnement avec son style européen et son profil moderne.
- Accepte, sur la solide plate-forme en métal, les projecteurs LCD pesant jusqu'à 22 lb.
- La plate-forme s'ajuste entre 32 po et 47 po pour une meilleure vue.
- Mise au point précise des images grâce à la plate-forme qui s'incline jusqu'à 15° et pivote à 360°.
- Large base à roulettes à mobilité aisée.
- Reste bien en place grâce à deux roulettes verrouillables.
- Un complément sophistiqué aux outils de présentation comme les chevalets Quartet® et les écrans cinéma.
- Satisfaction garantie à 100 %.



No. Prod.	Description	Com. Min	Qté boîte	Qté Ctn	Qté Palette	Pds Ctn
34138 03848	Argent/graphite	1	1	14	21.9	

Chariot audiovisuel Euro^{MC} Quarter®

Faites bonne impression dans n'importe quel environnement avec ce chariot audiovisuel pour grand écran Euro^{MC} de Quartet®.

- Large chariot audiovisuel à 3 tablettes et mesurant 45" de haut, conçu pour les usages intensifs dans les bureaux, les salles de formation et les salles de classe.
- Bande à 3 prises électriques approuvées UL et cordon de 15' pour plus de portabilité et d'aisance.
- Les 3 tablettes créent un centre multimédia flexible tout en ayant la possibilité d'ajouter de l'équipement.
- Tablette centrale ajustable pour recueillir des accessoires de tous les formats.
- Un tiroir sous la tablette du centre offre du rangement supplémentaire.
- Fabrication tout en métal et la finition en aluminium mat et graphite Euro^{MC} procure un design élégant et une durabilité maximale.
- Large base munie de 4 roulettes à roulement doux offrant une mobilité aisée et flexible.
- 2 roulettes verrouillables assurent le chariot en place pour plus de stabilité.
- Le support "cordon" permet de dissimuler et de protéger les câbles.
- Son profil moderne sophistiqué, argenté brossé lui permet de s'intégrer dans tout environnement.
- Dimensions : 36" L x 45" H x 23" P
- Satisfaction garantie à 100 %.



No. Prod.	Description	Com. Min	Qté boîte	Qté Ctn	Qté Palette	Pds Ctn
34138 03850	Argent	1	1	5	79.6	

Tables audio-visuelles



Chariot Duracart^{MC}

Durables, les chariots polyvalents ont l'air neuf même après de nombreuses années d'usage.

- Idéal pour les moniteurs et multimédia, les projecteurs de diapositives et vidéo; également parfaits pour un usage général de bureau comme meuble à équipement ou à machine à café.
- Ces robustes chariots sont garantis contre les taches, les égratignures, les enfoncements et la rouille.
- Ils supportent même l'équipement le plus lourd, tout en étant légers pour une grande mobilité.
- Trois (3) prises électriques homologuées CSA et un cordon de 15 pi.
- 24 po x 18 po et peuvent être installées à n'importe quelle hauteur soit: 26 po, 34 po ou 42 po.
- 4 roulettes de 4 po à roulement facile (2 avec freins).
- Satisfaction garantie à 100 %.

No. Prod.	Description	Com. Min	Qté boîte	Qté Ctn	Qté Palette	Pds Ctn
18575 53019	24 po x 18 po	1		1	15	24.1



Chariot Duracart^{MC} pour projecteur multimédia avec tablette pour portable

Parfait pour utiliser avec tous les types de projecteurs multimédias et les portables.

- Il comprend une tablette coulissante en acier à hauteur ajustable pour portable, des trous sur les tablettes pour la gestion des fils et une prise électrique homologuée CSA avec protection de surtension.
- Les robustes tablettes en plastique et les pattes sont garantis contre les taches, les égratignures, les enfoncements et la rouille.
- Trois tablettes fixes de 24 po x 18 po offrent amplement d'espace de rangement.
- 4 roulettes de 4 po à roulement facile (2 avec freins).
- Trois (3) prises électriques homologuées CSA et un cordon de 15 pi.
- Satisfaction garantie à 100 %.

No. Prod.	Description	Com. Min	Qté boîte	Qté Ctn	Qté Palette	Pds Ctn
18575 53050	24 po x 18 po x 35 po	1		1	13	31.1

Tables audio-visuelles



Tables et cabinets en acier

Excellents pour les moniteurs et les projecteurs.

- Tout en acier, tablettes formée à la presse et soudage à l'arc pour une robustesse et une durabilité maximales.
- La tablette supérieure se règle à des hauteurs de 26 po, 30 po, 34 po, 38 po et 42 po.
- Les spacieuses tablettes de 24 po x 18 po procurent amplement d'espace pour le projecteur et les fournitures.
- Dimensions totales: 24 po L x 26 à 42 po H x 18 po P.
- Le modèle 51081 comprend un compartiment verrouillable pratique dans le bas assurant un rangement sécuritaire.
- Prise électrique à 3 brins listée UL et un cordon de 20 pi.
- 4 roulettes de 4 po à roulement facile (2 avec freins).
- Satisfaction garantie à 100 %.

No. Prod.	Description	Com. Min	Qté boîte	Qté Ctn	Qté Palette	Pds Ctn
18575 51062	4 prises	1		1	6	45.9
18575 51081	4 prises avec le cabinet	1		1	6	60.4

Système d'exposition



Système de tableaux d'exposition

Système polyvalent qui permet de la façon la plus simple de présenter du matériel d'art, graphiques, photographiques, diagrammes et enseignes.

- Simplement retirez et dépliez les trois panneaux légers du sac de transport en vinyle (inclus) et ensuite installer les panneaux en place.
- Les panneaux gris/bleu acceptent le velcro et les punaises pour afficher le matériel.
- Excellent pour les expositions, les entrées, les bureaux de professionnels, les écoles ou n'importe où.
- Tableau d'exposition à 3 panneaux qui peut être utiliser comme simple présentoir de table.
- Satisfaction garantie à 100 %.

No. Prod.	Description	Com. Min	Qté boîte	Qté Ctn	Qté Palette	Pds Ctn
18575 93516	Tableau de présentation à 6 panneaux 72 po x 3/4 po x 72 po	1	1	9	19.4	
18575 93513	Tableau de présentation à 3 panneaux 72 po x 3/4 po x 36 po	1	1	15	13.2	



Panneau d'en-tête pour système de tableaux d'exposition

- Le panneau d'en-tête optionnel sur lequel vous pouvez mettre votre nom de compagnie, des logos ou un titre s'agence avec le tableau d'exposition.
- Satisfaction garantie à 100 %.



No. Prod.	Description	Com. Min	Qté boîte	Qté Ctn	Qté Palette	Pds Ctn
18575 93501	En-tête 23 ³ / ₈ po x 3/4 po x 10 po	1	1	256	1.2	

PRODUITS DE PRÉSENTATION

Système d'exposition

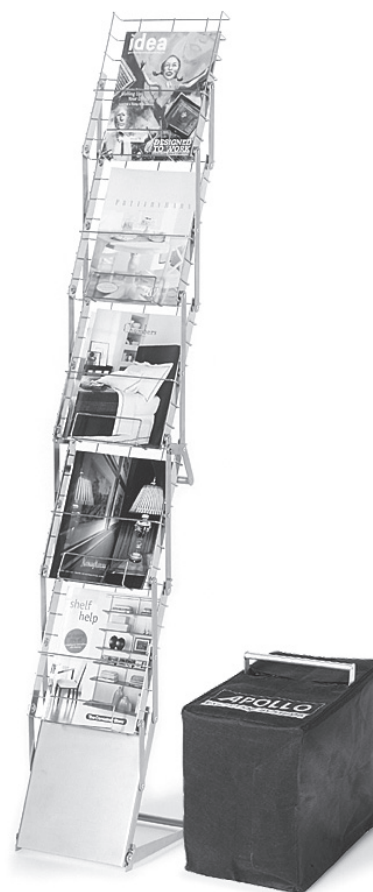

Support pliant pour brochures Showit^{MC}

Support à brochures portatif en métal.

- Se replie entièrement pour faciliter le transport.
- Cinq grands paniers pour papier régulier ou deux paniers porte-documents pour les dossiers de presse.
- Étui de transport inclus.
- Dans l'étui - 12 po L x 16 po H x 16 po P.
- Debout - 10¹/₂ po L x 64¹/₂ po H x 15¹/₂ po P.
- Satisfaction garantie à 100 %.

No. Prod.	Description	Com. Min	Qté boîte	Qté Ctn	Qté Palette	Pds Ctn
18575 93245	Argent Support pour brochures Showit ^{MC}	1	1	12	12.5	

Présentoir de table



Présentoir de table

- Présentoir de table à 4 panneaux doubles portatif, idéal pour les expositions et les présentations sur la route.
- Gris avec surface d'affichage en tissu gris, aux coins arrondis.
- Présentoir de 72 po x 30 po qui se replie instantanément.
- Étui de transport en option, vendu séparément.
- Satisfaction garantie à 100 %.

No. Prod.	Description	Com. Min	Qté boîte	Qté Ctn	Qté Palette	Pds Ctn
34138 73630	72 po x 30 po, gris	1	1	32	13.2	

Tableau de présentation/projet



Tableau de présentation/projet

- Robuste tableau-présentoir en carton blanc ondulé .
- Parfait pour les présentations et les travaux scolaires.
- Les côtés se déplient pour en faire un présentoir instantané de 36 po x 48 po.

No. Prod.	Description	Com. Min	Qté boîte	Qté Ctn	Qté Palette	Pds Ctn
34138 70523	36 po x 48 po	18	18	180	41.4	

Présentoir de table



Étui de transport pour présentoir de table

- Protégez votre présentoir de table avec cet étui fait de canevas noir durable.
- Comprend une courroie d'épaule réglable et des poignées.
- Satisfaction garantie à 100 %.

No. Prod.	Description	Com. Min	Qté boîte	Qté Ctn	Qté Palette	Pds Ctn
34138 56366	Noir	1	1	228	1.7	

Loupes

Les puissantes loupes Quartet® sont parfaites pour voir de près les inscriptions de la bourse, journaux, cartes, impressions, photographies, dessins et tous les petits caractères. Les lentilles en acrylique sont incassables, résistantes aux égratignures et sont conçues pour offrir des années de fiabilité sans distorsion. Les loupes sont offertes dans tous les formats et formes. Choisissez parmi le modèle illuminé, rond, rectangulaire, compact, pleine feuille ou barre. Les loupes illuminées sont idéales dans des conditions peu éclairées et les piles sont comprise.

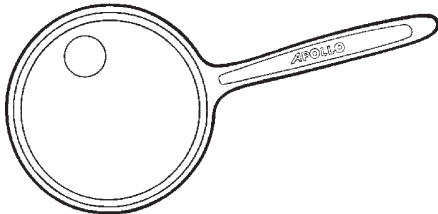

Modèle 27545, loupe ronde de 3 1/2 po

- Insertion 4x bifocale pour plus de grossissement.
- Poignée à prise facile.
- Excellent pour la maison ou le bureau.

No. Prod.	Description	Com. Min	Qté boîte	Qté Ctn	Qté Palette	Pds Ctn
18575 27545	Loupe ronde de 3 1/2 po 9 3/8 po x 5 1/4 po x 1/2 po	6	6	1152	1.4	

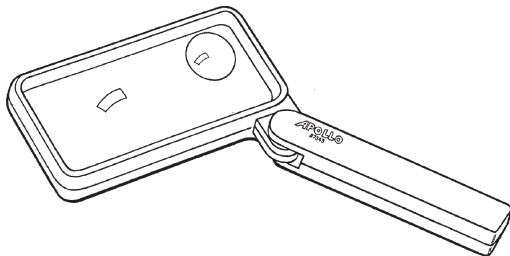

Modèle 27543, loupe rectangulaire pliante de 2 po x 4 po

- Insertion 4x bifocale pour plus de grossissement.
- La poignée se replie pour se ranger dans un étui protecteur.
- Étui de transport inclus.

No. Prod.	Description	Com. Min	Qté boîte	Qté Ctn	Qté Palette	Pds Ctn
18575 27543	Loupe pliante de 2 po x 4 po 10 3/4 po x 5 3/4 po x 1 1/2 po	6	6	1152	1.6	

Loupes

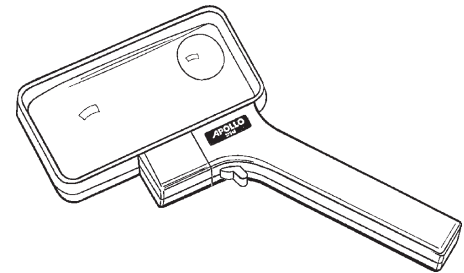

Modèle 27548, loupe illuminée de 2 po x 4 po

- Insertion 4x bifocale pour plus de grossissement.
- Réflecteur de lumière qui s'inverse pour accommoder les gauchers et les droitiers.

No. Prod.	Description	Com. Min	Qté boîte	Qté Ctn	Qté Palette	Pds Ctn
18575 27548	Loupe illuminée rectangulaire de 2 po x 4 po 10 3/4 po x 6 po x 3/4 po	6	6	864	2.1	



NOUVEAUX PRODUITS



Produits d'agrafage



Agrafeuse à talon haut

Appel à toutes les fashionistas ! Décorez votre bureau d'une agrafeuse à talon haut. Que ce soit à la maison ou au bureau, cette élégante agrafeuse de bureau exige la même attention que tout autre accessoire mode.

- Agrafeuse unique conçue pour ressembler à une chaussure à talon haut.
- Presser le talon contre la chaussure pour agraffer jusqu'à 20 feuilles à la fois.
- Format compact parfait pour être utilisé dans la main.
- Garantie limitée d'un (1) an.

No. Prod.	Description	Com. Min	Qté boîte	Qté Ctn	Qté Palette	Pds Ctn
64474 87833	Rouge	6	6	6	864	2.0
64474 87832	Noir	6	6	6	864	2.0

Agrafeuses à demi bande



Agrafeuse compacte Quick Touch™ à effort réduit

Les agrafeuses Quick Touch™ offrent une puissance accrue pour un agrafage sans effort

- La performance d'agrafage à effort réduit vous permet d'agrafer rapidement à l'aide d'un simple touché. Le système de stockage d'énergie assure un agrafage de 2 feuilles ou de 20 feuilles tout aussi facile.
- Garantie de fonctionner sans blocage lorsqu'elle est utilisée avec des agrafes S.F.(r) 4® qui sont recommandées. Agrafe jusqu'à 20 feuilles à la fois.
- Le système QuickLoad™ offre un chargement facile des agrafes. Le rail de chargement s'éjecte à l'avant de l'agrafeuse en appuyant sur un bouton.
- La conception ergonomique et la base lisse sont parfaites pour un agrafage dans la main et maintiennent l'agrafeuse en place pendant son utilisation sur un bureau. L'agrafeuse pleine grandeur contient une bande complète d'agrafes.
- Garantie limitée de 5 ans.



No. Prod.	Description	Com. Min	Qté boîte	Qté Ctn	Qté Palette	Pds Ctn
64474 19232	Rouge	6	6	6	6	3.5
64474 19233	Bleu	6	6	6	6	3.5
64474 19234	Gris	6	6	6	6	3.5

Agrafeuses à bande complète



Agrafeuse compacte Quick Touch™ à effort réduit

Les agrafeuses Quick Touch™ offrent une puissance accrue pour un agrafage sans effort

- La performance d'agrafage à effort réduit vous permet d'agrafer rapidement à l'aide d'un simple touché. Le système de stockage d'énergie assure un agrafage de 2 feuilles ou de 20 feuilles tout aussi facile.
- Garantie de fonctionner sans blocage lorsqu'elle est utilisée avec des agrafes S.F.(r) 4® qui sont recommandées. Agrafe jusqu'à 20 feuilles à la fois.
- Le système QuickLoad™ offre un chargement facile des agrafes. Le rail de chargement s'éjecte à l'avant de l'agrafeuse en appuyant sur un bouton.
- La conception ergonomique et la base lisse sont parfaites pour un agrafage dans la main et maintiennent l'agrafeuse en place pendant son utilisation sur un bureau. L'agrafeuse pleine grandeur contient une bande complète d'agrafes.
- Garantie limitée de 5 ans.



No. Prod.	Description	Com. Min	Qté boîte	Qté Ctn	Qté Palette	Pds Ctn
64474 19229	Rouge	6	6	6	6	4.5
64474 19230	Bleu	6	6	6	6	4.5
64474 19231	Gris	6	6	6	6	4.5
64474 19237	Assortis (Emballage de détail)	6	6	6	6	5.0



Agrafeuse en métal Quick Touch™ à effort réduit, bande complète

Les agrafeuses Quick Touch™ offrent une puissance accrue pour un agrafage sans effort

- Les performances d'agrafage à effort réduit vous permettent d'agrafer rapidement à l'aide d'un simple touché.
- Le système de stockage d'énergie assure un agrafage de 2 feuilles ou de 28 feuilles tout aussi facile.
- Garantie de fonctionner sans blocage lorsqu'elle est utilisée avec des agrafes Premium S.F.(r) 4®.
- Agrafe jusqu'à 28 feuilles à la fois.
- Le système QuickLoad™ offre un chargement facile des agrafes. Le rail de chargement s'éjecte à l'avant de l'agrafeuse en appuyant sur un bouton.
- Fabrication métallique offrant de la durabilité et une belle apparence.
- L'agrafeuse contient une bande complète d'agrafes. Pour de meilleures performances, utilisez les agrafes Premium S.F.(r) 4®.
- Offerte en noir avec des accents argentés brillants.
- Garantie limitée de 5 ans.



No. Prod.	Description	Com. Min	Qté boîte	Qté Ctn	Qté Palette	Pds Ctn
64474 19228		6	6	6	6	6.8

Perforateurs



Perforateurs de très grande capacité

Les perforateurs Swingline® offrent une plus grande puissance de perforation, une très grande capacité et une grande robustesse.

- Maximiser la productivité de perforation avec ce modèle de très grande capacité.
- Perfore jusqu'à 300 feuilles en deux mouvements faciles.
- Idéal pour être utilisé dans un environnement partagé comme une salle de courrier ou centre de copies.
- Le mode d'emploi est situé directement sur la base du perforateur.
- Les poinçons sont fixes.
- Garantie de 6 mois

No. Prod.	Description	Com. Min	Qté boîte	Qté Ctn	Qté Palette	Pds Ctn
Perforateur à 3 trous, 300 feuilles						
74711 74194		1		1		16.4
Perforateur à 2 trous, 300 feuilles						
74711 74192		1		1		10.6

Perforateurs



Perforateur à 2 trous très robuste, 100 feuilles

Les perforateurs Swingline® offrent une plus grande puissance de perforation, une très grande capacité et une grande robustesse.

- La perforation manuelle très robuste répond aux besoins d'utilisation fréquents.
- Perfore, jusqu'à 100 feuilles, 2 trous avec facilité et précision.
- Guide ajustable inclus pour un alignement parfait.
- Large poignée pour faciliter la perforation.
- Le mode d'emploi est situé directement sur la base du perforateur.
- Conception compacte qui permet la perforation sur le bureau.
- Garantie de 6 mois

No. Prod.	Description	Com. Min	Qté boîte	Qté Ctn	Qté Palette	Pds Ctn
74711 74190		1		1		5.0

Systèmes de plastification à pochette (noir)



Fusion 3000L 9"

Plastification rapide et conviviale

- Se réchauffe en seulement 1 minute.
- Vitesse de plastification de 19" à la minute
- Le système Intelligent Jam Alert™ émet un bip jusqu'à ce que le bouton soit enfoncé pour libérer la pochette bloquée.
- Document d'une largeur maximale de 9".
- Utilise des pochettes thermiques de 3 et 5 mil.
- Réglage à froid disponible pour des résultats de plastification lisses avec des pochettes sensibles à la pression.
- Voyant lumineux vert et une alerte sonore indiquent lorsque le réchauffement est complété.
- L'Intelligent Auto Power Off™ éteint la machine après 30 minutes d'inactivité pour conserver l'énergie.
- Garantie limitée de 3 ans.



No. Prod.	Description	Com. Min	Qté boîte	Qté Ctn	Qté Palette	Pds Ctn
33816 50191	Système de plastification de 9"	2	2	2		12,8



Système de plastification à pochette Inspire™ Plus de 9"

Système de plastification Inspire™ Plus. C'est un excellent choix pour plastifier à la maison grâce à son court temps de réchauffement et à ses réglages simples.

- Le système de plastification à pochette thermique offre des plastifications de haute qualité pour une utilisation de base à la maison, les bricolages ou l'utilisation personnelle.
- Un seul réglage de puissance assure la facilité d'utilisation, pas besoin de changer de réglage en fonction de l'épaisseur de la pochette.
- Inspire™ Plus est compatible avec les pochettes de plastification de 3 et 5 mil pour une protection durable tout en étant souple.
- Se réchauffe en seulement 4 minutes. Le voyant lumineux s'allume lorsque le réchauffement est complété.
- L'option à froid est offerte pour les pochettes de plastification autoadhésives sensibles à la pression.
- Le levier de dégagement de blocage élimine rapidement et facilement les pochettes entrées de travers, enveloppées ou bloquées.
- Les documents d'une largeur maximale de 9" sont parfaits pour la plastification de document de format lettre et les photos.
- Plastifie 9 po à la minute. Les articles plastifiés reposent à plat pour refroidir sans avoir besoin d'un plateau de sortie.
- L'ensemble de départ comprend 5 pochettes de plastification thermique d'épaisseur standard de format lettre.
- Garantie de 90 jours.
- 13,25" L x 5,5"Larg. x 2,5" H



No. Prod.	Description	Com. Min	Qté boîte	Qté Ctn	Qté Palette	Pds Ctn
64474 70185	Noir	2	2	2		5,8

Système de plastification à pochette et tranche



Combo 2-dans-1 système de plastification et tranche de 9"

Plastifiez et tranchez vos documents avec ce système de plastification avec tranche intégrée 2-dans-1.

- Combinaison d'un système de plastification et d'une tranche dans une seule unité – idéal pour la signalisation, les enseignants ou les bricoleurs DIY.
- Le système de plastification possède les réglages à froid, 3 mil et 5 mil.
- Temps de réchauffement de 4 minutes.
- La tranche coupe facilement le matériel plastifié, y compris les pochettes de 5 mil.
- Pochettes extra épaisses au fini mat offertes idéales pour l'affichage.



No. Prod.	Description	Com. Min	Qté boîte	Qté Ctn	Qté Palette	Pds Ctn
64474 92121	Gris	2	2	2		12,3

Tranche à guillotine/rotative



Tranche rotative/à guillotine de 12" 2-dans-1

C'est l'ultime tranche pour les bricoleurs et les travailleurs !

- Fabrication durable en plastique.
- Longueur de coupe de 12"
- Capacité de 10 feuilles grâce à la lame à guillotine.
- Coupe droite – capacité de 8 feuilles.
- Perforé – capacité de 6 feuilles.
- Ondulé – capacité de 5 feuilles.
- Légère avec poignée de transport pour une portabilité ultime.
- Compartiment de rangement pour lame rotative supplémentaire.
- Guide papier pour une coupe de précision.
- Pattes en caoutchouc antidérapant.
- Garantie de 90 jours.



No. Prod.	Description	Com. Min	Qté boîte	Qté Ctn	Qté Palette	Pds Ctn
64474 92120	Gris	2	2	2		8,0

NOUVEAUX PRODUITS

Déchiqueteuses

Super déchiqueteuse SX19-09 en coupe croisée sans blocage Swingline®

Avec sa technologie sans blocage en continu, votre petite équipe de bureau pourra déchiqueter plus sans soucis, et ce, jusqu'à 19 feuilles à la fois.



- Le niveau de sécurité (P-4) en super coupe croisée déchiquette en toute sécurité vos documents d'affaires ou personnels avec renseignements confidentiels.
- Déchiquette jusqu'à 19 feuilles à la fois.
- Bac à déchet amovible de 9 gallons avec indicateur de bac plein
- Fonctionne consécutivement pendant 16 minutes avec un arrêt de 40 minutes afin d'assurer la longévité du moteur.
- Les voyants lumineux rouge et vert Non-stop Jam Free™ indiquent si vous dépassez la capacité afin d'éviter les blocages avant qu'ils ne surviennent.
- L'Intelligent Self-cleaning Cutter™ élimine automatiquement les lambeaux de papier qui provoquent l'accumulation et entraînent des blocages.
- L'Intelligent Power Save™ éteint l'appareil et le réveille automatiquement pour économiser l'énergie.
- Déchiquette les DVD, CD, cartes de crédit, trombones, agrafes et documents.
- Roulettes pour faciliter la mobilité.
- Garantie de 2 ans.
- Dimensions du produit 24" de long x 15" h x 12" de large

No. Prod.	Description	Com. Min	Qté boîte	Qté Ctn	Qté Palette	Pds Ctn
74711 58493	Noir	1	1	6	38.6	

Super déchiqueteuse EX14-06 en coupe croisée sans blocage Swingline®

La technologie en continu sans blocage signifie que vous pouvez déchiqueter plus sans soucis, et ce, jusqu'à 14 feuilles à la fois.



- Le niveau de sécurité (P-4) en super coupe croisée déchiquette en toute sécurité vos documents d'affaires ou personnels avec renseignements confidentiels.
- Déchiquette jusqu'à 14 feuilles à la fois.
- Bac à déchet amovible de 6 gallons avec indicateur de bac plein.
- Fonctionne consécutivement pendant 8 minutes avec un arrêt de 40 minutes afin d'assurer la longévité du moteur.
- Ultra silencieuse (60dB) afin d'assurer un minimum de distractions dans un environnement de bureau.
- Les voyants lumineux rouge et vert Non-stop Jam Free™ indiquent si vous dépassez la capacité afin d'éviter les blocages avant qu'ils ne surviennent.
- L'Intelligent Self-cleaning Cutter™ élimine automatiquement les lambeaux de papier qui provoquent l'accumulation et entraînent des blocages.
- L'Intelligent Power Save™ éteint l'appareil et le réveille automatiquement pour économiser l'énergie.
- Déchiquette les DVD, CD, cartes de crédit et documents avec trombones et agrafes.
- Garantie de 2 ans.
- Dimensions du produit 18" de long x 10" h x 16" de large

No. Prod.	Description	Com. Min	Qté boîte	Qté Ctn	Qté Palette	Pds Ctn
74711 57398	Noir	1	1	10	23.1	

Horloges



23004



23005

Horloges antiques

Ajouter un attrait esthétique à la maison ou au bureau.

- Horloge de 12" de diamètre.
- Cadre en plastique.
- Heures, minutes et secondes
- Alimenté d'une seule pile AA (non incluse).

No. Prod.	Description	Com. Min	Qté boîte	Qté Ctn	Qté Palette	Pds Ctn
64474 23004	Antique de 12"	1	12	1.1		
64474 23005	Cadre antique de 12"	1	12	1.1		

Écran d'intimité pour poste de travail



Écran d'intimité pour poste de travail

Léger et durable, écran d'intimité pour cloison pleine longueur qui indique à vos collègues que vous ne voulez pas être dérangé. Les roulettes de l'écran roulent sur place ; le tableau blanc fixé à l'écran permet à vos collègues de vous laisser des messages.

- Matériau en polycarbonate incassable, idéal pour tout bureau.
- L'écran d'intimité pour poste de travail de pleine longueur transforme les cloisons en zone de travail sans distractions.
- L'écran mesure 38" de large x 64" de haut et couvre des ouvertures d'environ 30" de large.
- L'écran roule sur place pour les cloisons jusqu'à 65" de haut ; incluant des pattes de railonges pour l'utilisation dans des cloisons de plus de 68" de haut.
- Inclus un tableau blanc avec plateau à marqueur et porte-nom.
- Satisfaction 100 % garantie

No. Prod.	Description	Com. Min	Qté boîte	Qté Ctn	Qté Palette	Pds Ctn
34138 03861	Écran d'intimité pour poste de travail	1	1	15	22.3	

Tableaux effaçables à sec

20143



Tableaux blanc en porcelaine magnétique Prestige 2

Ce tableau en porcelaine avec garantie à vie offre les meilleures performances dans un environnement de bureau achalandé.

- La porcelaine DuraMax® est notre surface de tableau la plus durable avec une garantie à vie. La surface ne se tache pas, ne laisse pas d'ombrages, ne s'égratigne pas ou ne fendille pas et reste comme neuve avec très peu d'entretien.
- La qualité magnétique permet au tableau d'afficher des documents imprimés et des notes
- L'encadrement des tableaux blanc Prestige® 2 Quartet® et le plateau à marqueurs de pleine longueur sont spécialement conçus pour recevoir en toute sécurité tous les accessoires Connects™ Prestige 2 Quartet.
- La quincaillerie d'installation passant au travers simplifie incroyablement l'installation, et ce, avec précision
- Inclus un paquet de 4 marqueurs effaçables à sec à pointe biseautée Quartet®
- Garantie à vie

No. Prod.	Description	Com. Min	Qté boîte	Qté Ctn	Qté Palette	Pds Ctn
34138 20143	Encadrement aluminium, 3' x 2'	1	1	20	15.8	
34138 20145	Encadrement acajou, 3' x 2'	1	1	20	15.8	

13741

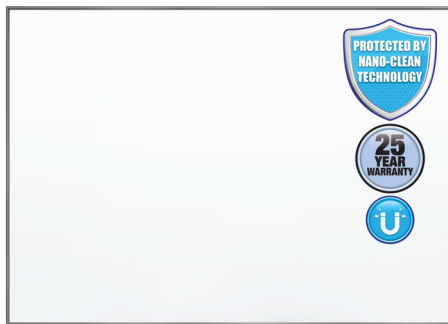

Tableaux magnétiques Fusion Nano-Clean™

Intégrant les dernières découvertes scientifiques, cette nouvelle surface de tableau innovatrice utilise la nanotechnologie pour empêcher l'encre de pénétrer dans la surface. Le revêtement de surface Nano-Clean™ hydrophobe fournit une résistance exceptionnelle contre les ombrages et les taches d'encre avec l'aptitude d'un effacement supérieur.

- Découvrez la nouvelle solution effaçable à sec avec le tableau Fusion Nano-Clean™ ; c'est une sorte de surface scellée à un niveau nano.
- Protégé par la technologie Nano-Clean™. Les nano particules remplissent les vides sur la surface du tableau pour empêcher l'encre de tacher ou de laisser des ombrages pour avoir toujours un tableau blanc Nano-Clean™.
- La surface de tableau blanc magnétique offre la fonctionnalité égale pour l'écriture lisse et l'affichage de documents imprimés. La surface du tableau est en retrait du cadre pour offrir une apparence élégante.
- Le tableau blanc peut être installé à la verticale comme à l'horizontale à l'aide de la quincaillerie d'installation à crochet en Z. Un plateau à marqueur et un (1) marqueur effaçable à sec Quartet sont également inclus.
- Garantie 25 ans

No. Prod.	Description	Com. Min	Qté boîte	Qté Ctn	Qté Palette	Pds Ctn
34138 13741	3' x 2', Encadrement aluminium	1	1	50	9.0	
34138 13742	4' x 3', Encadrement aluminium	1	1	20	22.0	
34138 13743	6' x 4', Encadrement aluminium	1	1	15	47.0	
34138 13744	8' x 4', Encadrement aluminium	1	1	15	62.0	

Tableaux effaçables à sec

20210



20212



20215



Tableaux blanc magnétiques fermés Euro™ pour une utilisation intérieure/extérieure

Un peu de créativité transforme ce tableau fermé en enseigne d'extérieur efficace. La surface de tableau blanc peut également servir de tableau d'affichage magnétique de sorte que vous pouvez l'utiliser en combinant les médiums pour attirer l'attention. La porte vitrée verrouillable assure que votre chef-d'œuvre ne sera pas altéré ou détruit par les intempéries.

- Tableau fermé pour l'extérieur possède une surface de tableau blanc magnétique qui peut servir de tableau d'affichage magnétique offrant une double fonctionnalité.
- Écrivez des messages à la main à l'aide de marqueurs effaçables à sec ou affichez des documents imprimés à l'aide d'aimants pour créer un affichage unique.
- Imperméable, la façade en verre scellée à l'aide de silicone protège ce qui est affiché contre les dommages.
- Simple, la porte en verre possède un verrou à barillet et deux clés identiques incluses pour votre sécurité et tranquillité d'esprit.
- Inclus avec le tableau fermé, des crochets invisibles qui facilitent l'installation au mur.
- Garantie de 15 ans

No. Prod.	Description	Com. Min	Qté boîte	Qté Ctn	Qté Palette	Pds Ctn
1 porte battante						
34138 20210	30"x27", accepte 6 feuilles de format lettre	1	1	14	25.2	
34138 20212	30"x39", accepte 9 feuilles de format lettre	1	1	14	36.8	
34138 20215	38"x39", accepte 12 feuilles de format lettre	1	1	15	46.1	

NOUVEAUX PRODUITS

Tableaux effaçables à sec

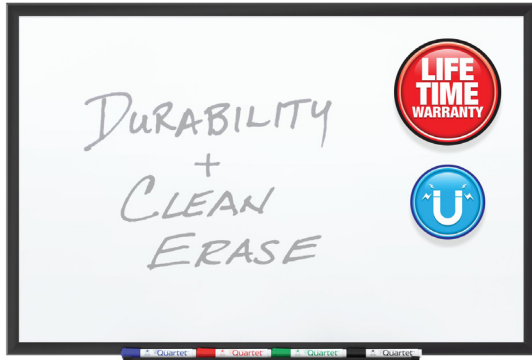

Tableaux en porcelaine classique de première qualité

La surface à tableau blanc en porcelaine DuraMax® est ultra lisse et ne tache pas, ne laisse pas d'ombrage, ne s'égratigne pas ou ne fendille pas. Idéale pour une utilisation fréquente dans les environnements partagés.

- Sa forte caractéristique magnétique retient fermement les papiers sur la surface du tableau à l'aide d'aimants.
- Encadrement en aluminium noir qui s'agence à la plupart des décors.
- La quincaillerie d'installation et les instructions de montage simple sont incluses.
- Le plateau à marqueur fixé offre un rangement pratique des accessoires. (noir)
- S'installe à la verticale ou à l'horizontale. (noir)
- Garantie à vie. (noir)



No. Prod.	Description	Com. Min	Qté boîte	Qté Ctn	Qté Palette	Pds Ctn
34138 20077	3'x2'	1		1		14.0
34138 20075	4'x3'	1		1	38	23.4
34138 20076	5'x3'	1		1	23	32.4
34138 20073	6'x4'	1		1	27	50.7
34138 20074	8'x4'	1		1	16	70.2

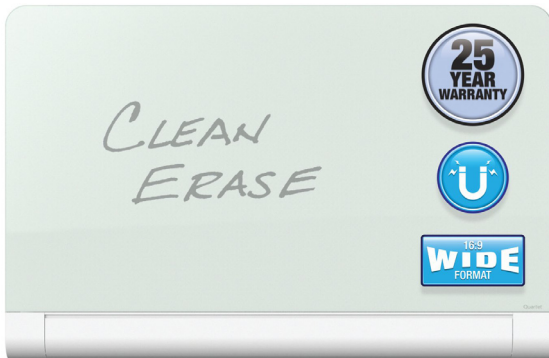

Tableaux en verre magnétique Infinity™ Horizon™ de première qualité

Les tableaux en verre magnétique Horizon comportent un design sans cadre et un plateau dissimulé pour répondre aux besoins et au décor d'un bureau contemporain. De plus, le montage invisible donne au tableau l'apparence de flotter sur le mur.

- Surface de qualité supérieure. Verre trempé sécuritaire qui ne tache pas ou ne laisse pas d'ombrage. (noir)
- Surface magnétique qui peut également servir de tableau d'affichage. (noir)
- Design sans cadre avec coins arrondis qui permet de se fondre dans n'importe quel espace de travail moderne. (noir)
- Plateau de rangement encastré offrant du rangement pratique. (noir)
- Garantie 25 ans



No. Prod.	Description	Com. Min	Qté boîte	Qté Ctn	Qté Palette	Pds Ctn
34138 29976	39"x22", Grand format	1		1	17	25.3
34138 29977	50"x28", Grand format	1		1	17	40.7
34138 29978	74"x42", Grand format	1		1	15	72.8
34138 29979	85"x48", Grand format	1		1	15	113.5

Tableaux effaçables à sec

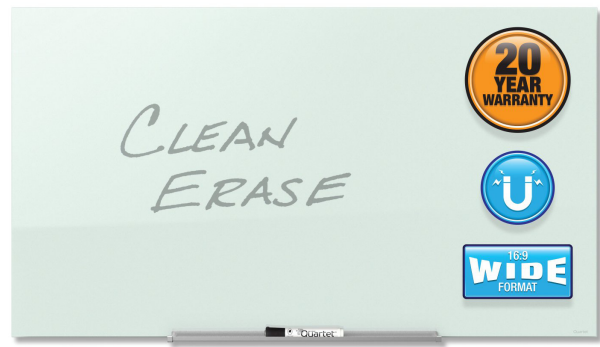

Tableaux en verre magnétique Infinity™ InvisMount™

La fonctionnalité du tableau blanc classique est améliorée avec un design moderne sans cadre et un système de montage invisible. Le tableau semble flotter sur le mur offrant une feuille de verre sans obstacle pour tous vos besoins créatifs.

- Surface de qualité supérieure. Verre trempé sécuritaire qui ne tache pas ou ne laisse pas d'ombrage. (noir)
- Surface magnétique qui peut également servir de tableau d'affichage. (noir)
- Design sans cadre qui s'agence à tous les décors de bureau.
- Garantie 20 ans.



No. Prod.	Description	Com. Min	Qté boîte	Qté Ctn	Qté Palette	Pds Ctn
34138 22330	39"x22", Grand format	1		1	18	19.4
34138 22331	50"x28", Grand format	1		1	18	40.8
34138 22332	74"x42", Grand format	1		1	17	65.0
34138 22333	85"x48", Grand format	1		1	17	93.6

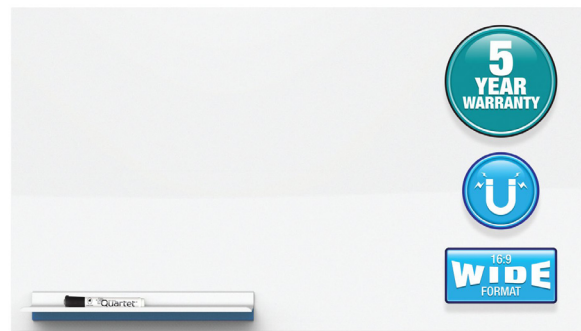

Tableaux effaçables à sec magnétiques sans cadre Continuum™

Le design sans cadre de ce tableau blanc magnétique a un look minimaliste qui se fond avec le décor de n'importe quelle pièce. Dans un grand format et avec un montage magnétique, il est facile de monter des tableaux ensemble pour créer un espace de collaboration où votre équipe pourra apporter des idées à la vie.

- Surface en acier peint résistante aux taches et aux ombrages.
- Surface magnétique qui peut également servir de tableau d'affichage.
- Le plateau à marqueur magnétique amovible offre du rangement pratique.
- Le montage magnétique permet une installation précise à l'horizontale et à la verticale.
- Garantie 5 ans.



No. Prod.	Description	Com. Min	Qté boîte	Qté Ctn	Qté Palette	Pds Ctn
34138 29988	26"x15", Grand format	1		1	40	6.4
34138 29991	24"x24", Carré	1		1	20	9.2
34138 29989	39"x22", Grand format	1		1	44	13.7
34138 29990	48"x28", Grand format	1		1	22	21.4

Tableaux effaçables à sec

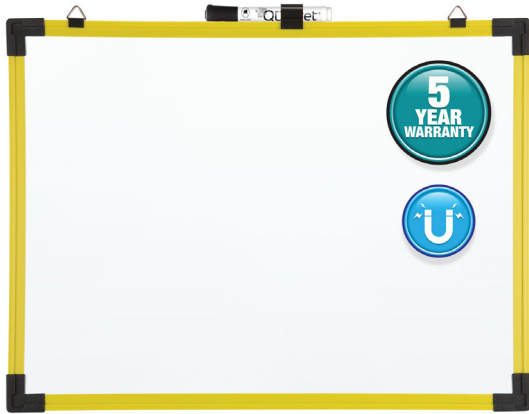

Tableaux effaçables à sec magnétiques industriels

Ce tableau blanc industriel, magnétique, est doté d'un cadre jaune de sorte qu'il est très visible – une plate-forme idéale pour les annonces importantes. La fabrication durable offre des performances fiables dans les locaux de production et les chantiers.

- Le tableau blanc durable est spécialement conçu pour être utilisé dans des espaces industriels ou dans d'autres zones de travail peu fréquentées.
- La surface d'écriture lisse est magnétique pouvant également servir de tableau d'affichage pour afficher des annonces.
- Le cadre jaune brillant augmente la visibilité du tableau.
- Les crochets de montage amovibles sont inclus pour l'accrocher rapidement et facilement.
- Garantie 5 ans.



No. Prod.	Description	Com. Min	Qté boîte	Qté Ctn	Qté Palette	Pds Ctn
34138 85588	3'x2', cadre en plastique	1		1	33	5.9
34138 85589	4'x3', cadre en aluminium	1		1	31	13.0
34138 85590	6'x4', cadre en aluminium	1		1	32	39.3

Solutions pour cloisons

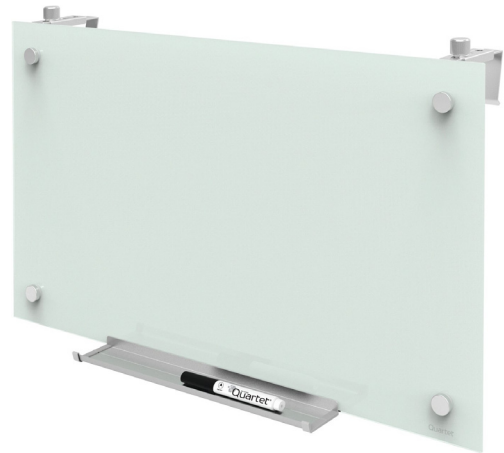

Tableaux blanc en verre magnétique Infinity™ pour cloison

Écrivez de grandes idées et suivez la trace des tâches quotidiennes avec ce tableau à surface en verre. Spécialement conçu pour un usage personnel, le tableau est livré avec des supports de montage pour cloison et est de grand format pour s'agencer aux postes de travail modernes à profil bas.

- Surface de qualité supérieure. Verre trempé sécuritaire qui ne tache pas et ne laisse pas d'ombrage.
- Surface magnétique qui peut également servir de tableau d'affichage.
- Deux options de montage inclus. Crochets d'installation réglables pour cloison et matériel de montage mural.
- Plateau amovible offrant du rangement pratique.
- Garantie 15 ans.



No. Prod.	Description	Com. Min	Qté boîte	Qté Ctn	Qté Palette	Pds Ctn
34138 29985	24"X14"	1		1	72	8.0
34138 29984	30"X18"	1		1	52	9.5

Tableaux DEL

41027



41028



Tableaux DEL fonctionnant à piles

Attirez l'attention avec ce tableau DEL à surface noire. Écrivez des messages en utilisant des marqueurs humides ou effaçables à sec et allumez le tableau pour attirer l'attention des clients potentiels.

- Tableau DEL fonctionnant à piles, illumine vos messages
- Écrivez des messages en utilisant des marqueurs à peinture néon effaçables à sec
- Mode actif et clignotant pour assurer un affichage visible
- Inclus avec le tableau, un support intégré et installation murale à l'aide d'une chaîne
- Requiert 3 piles AA (vendues séparément)
- Garantie limitée d'un (1) an

No. Prod.	Description	Com. Min	Qté boîte	Qté Ctn	Qté Palette	Pds Ctn
34138 41027	8" x 11.5"	6		6	144	1.1
34138 41028	17" x 13"	6		6	144	1.8

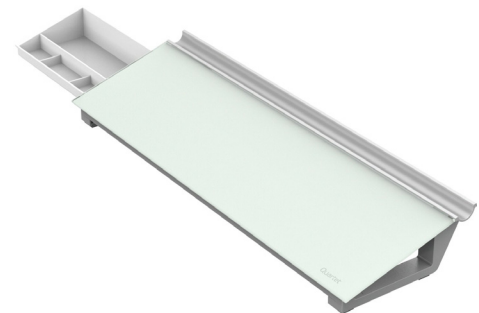

Bloc de bureau en verre Infinity™

La surface en verre ne se tache pas et ne laisse pas d'ombrage. Le produit convient parfaitement sur votre bureau et offre une solution pratique pour la prise de notes sans gaspiller du papier. De plus, le verre blanc sans cadre offre une apparence propre et professionnelle.

- Conçu pour s'agencer parfaitement dans l'espace entre votre écran et votre clavier.
- Surface de qualité supérieure. Verre trempé sécuritaire qui ne se tache pas et ne laisse pas d'ombrage.
- Plateau à marqueur intégré pour garder les marqueurs en place.
- Le tiroir d'accessoires conserve vos menus articles en place.
- Garantie 15 ans.



No. Prod.	Description	Com. Min	Qté boîte	Qté Ctn	Qté Palette	Pds Ctn
34138 29987	18"X6"	1		1	266	2.7

NOUVEAUX PRODUITS

Tableau d'affichage en liège



Tableaux d'affichage fermé Euro™ en liège pour utilisation intérieur

Les documents affichés dans ce tableau d'affichage fermé se font voir et sont conservés en toute sécurité. La surface en liège durable garde solidement en place les documents épinglés tandis que la vitrine frontale en verre attire l'attention et veille à ce que les documents ne soient pas endommagés.

- Tableau fermé d'intérieur possède une surface en liège durable et classique, idéale pour afficher des documents imprimés.
- Convient pour communiquer des informations clés dans un environnement intérieur, ce tableau fermé est parfait pour les écoles et les espaces de bureau et commerciaux/au détail.
- Vitrine en verre sécuritaire faite de cristal clair, durable qui protège votre affichage contre les dommages.
- Les portes possèdent un verrou à barillet et deux clés identiques incluses pour votre sécurité et pour avoir l'esprit tranquille.
- Le tableau fermé inclut des crochets invisibles pour faciliter l'installation murale.
- Garantie de 15 ans

No. Prod.	Description	Com. Min	Qté boîte	Qté Ctn	Qté Palette	Pds Ctn
1 porte battante, taille d'affichage						
34138 20220	Affiche 4 feuilles de format lettre	1	1	28	14.3	
34138 20221	Affiche 6 feuilles de format lettre	1	1	13	19.4	
34138 20226	Affiche 9 feuilles de format lettre	1	1	15	25.2	
2 porte coulissante, taille d'affichage						
34138 20233	Affiche 12 feuilles de format lettre	1	1	12	38.0	
34138 20235	Affiche 18 feuilles de format lettre	1	1	15	53.5	

Chevalets

Chevalet télescopique robuste en aluminium

Durable chevalet d'affichage fait d'aluminium robuste offrant plus de force et de stabilité comprenant des supports d'affichage réglables. Les supports se déplacent facilement de haut en bas pour créer une hauteur d'affichage entre 38" et 66".

- Robuste trépied en aluminium argenté comprenant un verrouillage à croisillon pour assurer la stabilité.
- Les supports d'affichage s'ajustent entre 38" et 66" et supportent en toute sécurité jusqu'à 45 lb de poids d'affichage.
- Le chevalet se replie pour faciliter son transport et son rangement.
- Pince de retenue en aluminium incluse
- Garantie d'un (1) an



No. Prod.	Description	Com. Min	Qté boîte	Qté Ctn	Qté Palette	Pds Ctn
34138 55002	Argenté	1	1	112	4.5	

Chevalets

Chevalet de présentation en verre Infinity™ mobile

Chevalet de présentation mobile possède une surface en verre blanc magnétique ; le verre trempé effaçable à sec ne tache pas, ne laisse pas d'ombres, ne s'égratigne pas et ne fendille pas, parfait pour les utilisations fréquentes ; plateau d'accessoires inclus.

- Surface de tableau en verre de 3' L x 2' H sans encadrement
- La qualité magnétique permet au verre de se transformer en tableau d'affichage magnétique. La pince à bloc de conférence retient en toute sécurité un bloc de format standard.
- La hauteur du chevalet s'ajuste de 67" à 77".
- Roulement doux à 5 roues, la base étoilée des roues permet une mobilité du chevalet rapide et facile.
- Garantie de 15 ans



No. Prod.	Description	Com. Min	Qté boîte	Qté Ctn	Qté Palette	Pds Ctn
34138 20208	Blanc	1	1	1	48.4	

Chevalet de présentation en verre Infinity™ mobile

Chevalet de présentation mobile possède une surface en verre blanc magnétique ; le verre trempé effaçable à sec ne tache pas, ne laisse pas d'ombres, ne s'égratigne pas et ne fendille pas, parfait pour les utilisations fréquentes ; plateau d'accessoires inclus.

- Surface de tableau en verre de 4' L x 3' H sans encadrement.
- La qualité magnétique permet au verre de se transformer en tableau d'affichage magnétique. La pince à bloc de conférence retient en toute sécurité un bloc de format standard.
- Roulement doux à 4 roues, la base permet une mobilité rapide et facile du chevalet.
- Garantie de 15 ans.



No. Prod.	Description	Com. Min	Qté boîte	Qté Ctn	Qté Palette	Pds Ctn
34138 20209	4' x 3', blanc, réversible	1	1	1	88.0	

Chevalets



Tableau à craie double face pour trottoir

Design en A à double face avec cadre en acajou. Idéal pour les restaurants, les cafés, les hôtels, les écoles ou tout autre événement.

- Léger et portable.
- Surface d'écriture : 20,5" x 31,25"
- Dimensions du produit : 23,5" x 40"
- Garantie 60 jours.



No. Prod.	Description	Com. Min	Qté boîte	Qté Ctn	Qté Palette	Pds Ctn
64474 15762	20.5" x 31.25"	1		2		12.0

Accessoires pour tableau



Nettoyant inodore pour tableau blanc

100 % inodore et excellent pouvoir de nettoyage

- Enlève efficacement l'encre effaçable à sec de la surface d'un tableau blanc
- Conditionne la surface
- Non toxique et biodégradable

No. Prod.	Description	Com. Min	Qté boîte	Qté Ctn	Qté Palette	Pds Ctn
64474 15719	8 oz.	12	12			0.8



Rajeunisseur inodore pour tableau blanc

Le seul nettoyant à tableau blanc qui élimine l'encre permanente sur un tableau blanc sans l'utilisation de solvants agressifs.

- N'endommage pas la surface d'un tableau blanc et est inodore.
- Non toxique et biodégradable.

No. Prod.	Description	Com. Min	Qté boîte	Qté Ctn	Qté Palette	Pds Ctn
64474 15727	8 oz.	12	12			0.8

Accessoires pour tableau



Chiffons nettoyants Boardwipes™ pour surfaces effaçables à sec

Fait avec des ingrédients à base de plantes

- Ne contiens pas de phosphate
- Enlève les taches tenaces sur les surfaces de tableau blanc
- Non toxique et à faible odeur
- 70 chiffons par distributeur

No. Prod.	Description	Com. Min	Qté boîte	Qté Ctn	Qté Palette	Pds Ctn
26426 18003	70 chiffons	24	24			0.6



Nettoyant à tableau en verre inodore

Formule spécialement conçue pour nettoyer les tableaux blanc en verre.

- Vaporisez. Essayez. Remettez-vous au travail.
- 100 % inodore.
- Procure une brillance sans rayures.
- Non toxique.



No. Prod.	Description	Com. Min	Qté boîte	Qté Ctn	Qté Palette	Pds Ctn
64474 15695	230 ml	12	12			0.8

Accessoires pour tableau



Brosse à effacer de base

Efface la craie ou l'encre effaçable à sec sur les tableaux à craie et tableaux blanc avec excellence. De plus, avec son unique forme, il est plus facile d'atteindre et d'effacer l'écriture dans les coins du tableau.

- La brosse à effacer de base pour tableau à craie et tableau blanc conserve votre surface d'écriture propre.
- Le tampon feutré efface efficacement la craie et l'encre effaçable à sec et capture la poussière
- La brosse possède une forme conviviale. La forme ovale est excellente pour effacer les taches et pour atteindre facilement les coins.

No. Prod.	Description	Com. Min	Qté boîte	Qté Ctn	Qté Palette	Pds Ctn
34138 41038	Brosse à effacer de base, 6,5"x2"x1,5"	12		12	2184	0.3



Brosse à effacer magnétique 2-dans-1

Gardez un œil sur votre brosse à effacer en la collant sur votre surface de tableau magnétique. Elle efface la craie ou l'encre effaçable à sec et est réversible pour une deuxième utilisation. De plus, avec son unique forme, il est plus facile d'atteindre et d'effacer l'écriture dans les coins du tableau.

- Brosse de qualité pour tableau à craie et tableau blanc qui permet de garder la surface d'écriture propre
- Le tampon feutré efface efficacement la craie et l'encre effaçable à sec et capture la poussière
- Un tampon réversible c'est comme 2 brosses en 1. Retourner le tampon pour un nouveau départ.
- La brosse possède une forme conviviale. La forme ovale est excellente pour effacer les taches et pour atteindre facilement les coins.
- La brosse est magnétique – rangez-la directement sur la surface magnétique du tableau pour un accès rapide et facile.

No. Prod.	Description	Com. Min	Qté boîte	Qté Ctn	Qté Palette	Pds Ctn
34138 41039	6.5"x2"x1.375"	12		12	2184	0.4

Accessoires pour tableau



Brosse à effacer magnétique 3-dans-1 Premium

La brosse à effacer magnétique offre un nettoyage 3-dans-1 pour les tableaux à craie et les tableaux blanc. Le tampon feutré est réversible offrant 2 surfaces de nettoyage et une 3e surface en microfibres est offerte pour un nettoyage en profondeur. De plus, avec son unique forme, il est plus facile d'atteindre et d'effacer l'écriture dans les coins du tableau.

- Brosse de qualité pour tableau à craie et tableau blanc qui permet de garder la surface d'écriture propre
- Le tampon feutré efface efficacement la craie ou l'encre effaçable à sec et est réversible. Tourner le tampon pour un nouveau départ.
- La surface à effacer en microfibres intégrée aide au nettoyage en profondeur périodique et à l'élimination des résidus.
- La brosse possède une forme conviviale. La forme ovale est excellente pour effacer les taches et pour atteindre facilement les coins.
- La brosse est magnétique – rangez-la directement sur la surface magnétique du tableau pour un accès rapide et facile.

No. Prod.	Description	Com. Min	Qté boîte	Qté Ctn	Qté Palette	Pds Ctn
34138 41040	6.5"x2"x1.375"	12		12	2184	0.4



Brosse à effacer magnétique 3-dans-1 Premium pour tableau en verre

La brosse à effacer magnétique offre un nettoyage 3-dans-1 pour les tableaux en verre. Le tampon feutré est réversible offrant 2 surfaces de nettoyage et une 3e surface en microfibres est offerte pour un nettoyage en profondeur. De plus, avec son unique forme, il est plus facile d'atteindre et d'effacer l'écriture dans les coins du tableau.

- Brosse de qualité pour tableau en verre qui permet de garder la surface d'écriture propre
- Le tampon feutré efface efficacement l'encre effaçable à sec et est réversible. Tourner le tampon pour un nouveau départ.
- La surface à effacer en microfibres intégrée aide au nettoyage en profondeur périodique et à l'élimination des résidus.
- La brosse possède une forme conviviale. La forme ovale est excellente pour effacer les taches et pour atteindre facilement les coins.
- La brosse est magnétique pour la ranger directement sur la surface magnétique du tableau pour un accès rapide et facile. Elle est dotée d'un aimant extra fort pour bien adhérer aux tableaux en verre Infinity™ Quartet.

No. Prod.	Description	Com. Min	Qté boîte	Qté Ctn	Qté Palette	Pds Ctn
34138 13792	6.5"x2"x1.375", Argenté	12		12	2184	0.4

Pointeurs de présentation



Pointeur laser 3-dans-1 avec stylet et stylo

Ce laser à multiples fonctions ne projette pas seulement un point rouge, mais peut être utilisé comme stylet pour écran tactile d'un téléphone intelligent ou d'une tablette et est également un stylo à bille. Il permet de capter l'attention du public, mettre à jour votre agenda, prendre des notes et plus encore – tout ça avec un seul instrument.

- Triples fonctions pour en faire plus : pointeur laser, stylet pour écran tactile et stylo à bille
- Pointeur de classe 2 projetant un point laser rouge hautement visible
- Élegante conception de type stylo, il est assez petit pour se ranger dans un sac à main ou une poche
- Trois piles LR41 sont incluses pour être prêt à être utilisé
- Garantie 1 an

No. Prod.	Description	Com. Min	Qté boîte	Qté Ctn	Qté Palette	Pds Ctn
34138 85520	Argenté	10	10	60	2400	0.2



Pointeur laser 3-dans-1 avec stylet et voyant DEL

Ce pointeur laser ne met pas seulement les informations importantes en évidence lors d'une présentation, mais comprend un voyant DEL utile et peut également être utilisé comme stylet pour écran tactile de tablette ou de téléphone intelligent. Lorsqu'il est utilisé comme pointeur laser, il projette un point laser rouge très visible.

- Triples fonctions pour en faire plus : pointeur laser, stylet pour écran tactile et voyant DEL
- Pointeur de classe 2 projetant un point laser rouge hautement visible
- Élegante conception de type stylo, il est assez petit pour se ranger dans un sac à main ou une poche
- Trois piles LR41 sont incluses pour être prêt à être utilisé
- Garantie 1 an

No. Prod.	Description	Com. Min	Qté boîte	Qté Ctn	Qté Palette	Pds Ctn
34138 85521	Argenté	10	10	60	2400	0.2

Pointeurs de présentation



Pointeur laser 4-dans-1 avec stylet, stylo et voyant DEL

Vous pouvez compter sur cet outil polyvalent pour tous vos besoins lors de présentation. Ce n'est pas seulement un pointeur laser, mais un stylet pour écran tactile, un stylo à bille et un voyant DEL pratique. L'outil de présentation parfait lorsque vous êtes sur la route.

- 4 façons de fonctionner pour en faire plus : pointeur laser, stylet pour écran tactile, stylo à bille et voyant DEL
- Pointeur de classe 2 projetant un point laser rouge hautement visible
- Élegante conception de type stylo, il est assez petit pour se ranger dans un sac à main ou une poche
- Trois piles LR41 sont incluses pour être prêt à être utilisé
- Garantie 1 an

No. Prod.	Description	Com. Min	Qté boîte	Qté Ctn	Qté Palette	Pds Ctn
34138 85523	Argenté	10	10	60	2400	0.2

Écrans de projection



Écrans de projection de grand format, installation murale

Il n'y a pas de meilleure toile de fond qu'un écran de projection Quartet lorsque vous voulez une image aux couleurs vives et brillantes. Idéal pour les présentations, cet écran de grand format capte chaque pouce de l'image.

- L'écran de projection en haute résolution optimise à la fois les images fixes et vidéos.
- Il convient parfaitement à une utilisation professionnelle. Procure une visualisation claire dans tous les angles.
- Grand format de 16 :9 idéal pour la projection télévisuelle et des films
- Écran à surface blanc mat fait de vinyle durable et pouvant être lavé à l'aide de savon doux et d'eau.
- Garantie 5 ans

No. Prod.	Description	Com. Min	Qté boîte	Qté Ctn	Qté Palette	Pds Ctn
34138 85571	45"x80", installation murale	1	1	81	19.0	
34138 85572	52"x92", installation murale	1	1	81	21.6	
34138 85573	65"x116", installation murale	1	1	48	41.0	

Écrans de projection

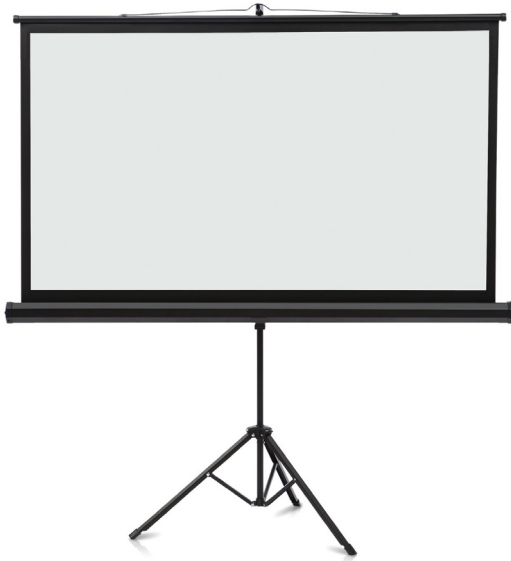

Écrans de projection de grand format, trépied

Les écrans de projection de grand format Quartet sont la meilleure toile de fond pour vos présentations multimédias. Les images sur l'écran sont beaucoup plus nettes que si elles sont projetées sur une surface de mur ou un tableau blanc, et l'écran grand format s'assure que chaque pouce de l'image soit parfaitement affiché.

- L'écran de projection en haute résolution optimise à la fois les images fixes et vidéos.
- il convient parfaitement à une utilisation professionnelle. Procure une visualisation claire dans tous les angles.
- Grand format de 16 :9 idéal pour la projection télévisuelle et des films
- Écran à surface blanc mat fait de vinyle durable et pouvant être lavé à l'aide de savon doux et d'eau.
- Garantie 5 ans

No. Prod.	Description	Com. Min	Qté boîte	Qté Ctn	Qté Palette	Pds Ctn
34138 85567	45"x80", à trépied	1		1	54	27.8
34138 85568	52"x92", à trépied	1		1	54	31.3



Le chef de file en produits de bureau

 DAY-TIMER®

Swingline.

Kensington®

 Quartet®



ACCO Brands
7381 Bramalea Road,
Mississauga, ON
L5S 1C4
acco.com
1-800-268-3447